

Soluții vaste
**pentru furnizorii
de servicii medicale**

Catalog de produse



1989

tradiție încă din

ZARYS este o companie de familie, cu capital polonez, activă pe piață încă din 1989.

Evoluția de la o mică întreprindere la un lider în rândul furnizorilor din industrie este un proces care a condus la crearea unor oferte și soluții mai vaste care facilitează munca medicilor și salvează viețile pacienților. În prezent, ZARYS are peste 300 de angajați, care lucrează pentru a servi mii de clienți care activează în domeniul sănătății la nivel mondial.

punem la

dispoziție

consumabile

medicale

pentru a îndeplini



dispozitive
medicale de bază



mănuși
medicale



pansamente



îmbrăcăminte
medicală



câmpuri
și halate
chirurgicale

o varietate largă de consumabile medicale pentru spitale

Clienții ZARYS au multe categorii de produse la dispoziție, începând de la mănuși medicale, pansamente, până la truse și seturi chirurgicale. Orice produs din fiecare categorie are caracteristici specifice și un scop precis. Pentru a facilita identificarea produselor și procesul de plasare a comenzilor, au fost create 13 categorii diferite în completarea celei mai recente categorii „ZARYS kids”.

900%

din nevoile spitalelor



seturi
chirurgicale



echipament
de protecție
personală



igiena
pacientului



linia
farmaceutică



gama de produse
pentru sport
și fizioterapie

În calitate de producător de consumabile medicale ZARYS îndeplinește cele mai înalte standarde impuse

O parte din fabricile de producție ZARYS se află în Silezia și combină laolaltă producția sterilă – o cameră curată cu o suprafață de peste 600 m² – o locație pentru producția seturilor chirurgicale, o cameră de cusut și o linie automată de producție.

pro



Centrul logistic ZARYS

Centrul logistic ZARYS este cel mai mare depozit de consumabile medicale din Europa Centrală. Este situat în Zabrze, ca parte a Zonei Economice Speciale Katowice. Depozitul este modern, cu rafturi înalte, ocupă o suprafață de peste 22,850 m², având o capacitate de depozitare de până la 22,500 de paleți.

cel mai dep 22 850 m²



ductie
made in Poland

clean
room

mare
ozit

22 500 paleti

de consumabile
medicale
din Europe
Centrală

ZARYS



WWW.ZARYS.COM

CUPRINS

ZARYS



MĂNUȘI NITRIL

- 13 **easyCARE** nitrile
- 13 **easyCARE** nitrile long **NOU**
- 14 **easyCARE** nitrile rose
- 14 **easyCARE** nitrile black
- 15 **easyCARE** nitrile berry **NOU**
- 15 **easyCARE** nitrile Hydra+
- 16 **mediCARE** nitrile OneMove
- 17 **mediCARE** nitrile OneMove Compact

MĂNUȘI LATEX ȘI MĂNUȘI VINIL

- 19 **HIGH RISK** **NOU**
- 20 **easyCARE** latex
- 20 **easyCARE** latex nepudrat
- 21 **easyCARE** vinil nepudrat

MĂNUȘI CHIRURGICALE

- 23 **SafeCARE** pudrate **NOU**
- 23 **SafeCARE** pf nepudrate **NOU**

DISPOZITIVE MEDICALE DE BAZĂ pag. 24-85



ADMINISTRARE SUBSTANȚE

- 27 **dispoFINE** ac seringă
- 27 **dispoGUARD** ac vacutainer cu sistem de protecție
- 28 **dispoSULIN** ac stilou insulină
- 28 ac cu orificiu lateral
- 29 **dicoSPIKE**, **dicoSPIKE Chemo** dispozitiv pentru aspirație
- 31 **duoNEX** seringă de unică folosință, din 2 componente, conector LUER
- 31 **dicoNEX SN** seringă cu ac, de unică folosință, din 3 componente, conector LUER
- 32 **dicoNEX** seringă de unică folosință, din 3 componente, conector LUER
- 32 **dicoNEX** seringă de unică folosință, din 3 componente, conector LUER-LOCK
- 33 **dicoNEX** seringă de unică folosință, din 3 componente, conector LUER-LOCK + protecție UV
- 33 **dicoNEX** de unică folosință catheter syringe, 3-part
- 34 **dicoTUBER** seringă tuberculină
- 34 **dicoSULIN** seringă insulină

TERAPIE INTRAVENOASĂ

- 36 **SANViflon** branulă intravenoasă
- 36 **SANViflon S** branulă intravenoasă fără port
- 37 **easyFLOW IS PREMIUM** trusă perfuzie **NOU**
- 37 **easyFLOW IS** trusă perfuzie
- 38 **easyFLOW IS** trusă perfuzie **NOU**
- 38 **easyFLOW IS ECO** trusă perfuzie
- 39 **easyFLOW IS SAFE** trusă perfuzie **NOU**
- 39 **easyFLOW IS AMBER** trusă perfuzie cu protecție UV **NOU**
- 40 **easyFLOW IS REG** trusă perfuzie cu regulator de debit **NOU**
- 40 regulator de debit **NOU**
- 41 **easyFLOW TS PREMIUM** trusă transfuzie **NOU**
- 41 **easyFLOW TS** trusă transfuzie
- 42 **easyFLOW LINE** tub prelungitor perfuzor
- 42 conector needle-free
- 43 conector needle-free cu tub prelungitor **NOU**
- 43 robinet cu 3 căi
- 44 robinet cu 3 căi cu tub prelungitor
- 44 căpăcel branulă

OXIGENOTERAPIE

- 46 canulă nazală
- 46 tub oxigen
- 46 mască oxigen
- 47 mască oxigen cu rezervor
- 47 mască venturi
- 47 mască oxigen cu nebulizator
- 48 nebulizator

PRODUSE PENTRU ANESTEZIE

- 50 sondă endotraheală (IOT) fără balonaș
- 50 sondă endotraheală IOT fără balonaș **NOU**
- 50 sondă endotraheală (IOT) cu balonaș
- 51 sondă endotraheală (IOT) cu balonaș **NOU**
- 51 sondă endotraheală flexometalică cu balonaș
- 52 mandren intubație
- 52 bujie intubație
- 52 fixator sondă endotraheală
- 53 tub orofaringian/pipă guedel
- 53 mască laringiană din PVC
- 54 mască laringiană din silicon
- 54 canulă traheostomie
- 55 mască anestezie cu manșon gonflabil
- 55 mască anestezie cu sigiliu deschis
- 56 record pentru sondă de intubație cu conector pivotant
- 56 circuit anestezie cu 2 ramuri

SONDE ASPIRAȚIE ȘI SONDE NAZOGĂSTRICE

- 58 sondă de aspirație cu control vacuum
- 58 sondă de aspirație
- 59 sondă de aspirație cu suprafață mată
- 59 sondă alimentație cu linie radioopacă
- 60 sondă nazogastrică/sondă duodenală

SONDE UROLOGICE ȘI PUNGI PENTRU URINĂ

- 62 sondă Foley cu 2 căi din latex siliconat
- 63 sondă Foley cu 3 căi din latex siliconat
- 63 sondă Foley cu 2 căi și vârful Tiemann din latex siliconat
- 64 sondă Foley cu 2 căi din silicon 100%
- 64 sondă Foley cu 3 căi din silicon 100%
- 65 sondă Nelaton
- 65 sondă Tiemann
- 66 sondă Pezzer din latex siliconat
- 66 pungă urinară pediatrică
- 67 pungă urinară
- 67 pungă urinară cu port de recoltare
- 68 suport pungă urinară
- 68 pungă urinară cu port de recoltare 2W

CHIRURGIE GENERALĂ

- 70 canulă de aspirație Yankauer, standard CH21
- 70 canulă de aspirație, cu vârful bulb CH23
- 71 tubulatură de aspirație și conectare la aspirație
- 71 set de aspirație chirurgicală cu canulă Yankauer standard
- 72 set de aspirație chirurgicală cu canulă Yankauer cu vârful bulb

CONSUMABILE GINECOLOGIE

- 74 specul vaginal cusco
- 74 periută recoltare cervicală rimel
- 75 periută recoltare cervicală brădulet
- 75 clemă prindere cordon ombilical

ALTE PRODUSE

- 77 brățară identificare
- 77 covoraș bactericid
- 77 pungă clismă sterilă
- 78 pungă clismă nesterilă
- 78 set clismă
- 78 pungă vomă
- 79 **safeLANCE** lanțetă cu activare la contact
- 79 periută dentară cu aspirație
- 79 tampon pentru îngrijire orală
- 80 garou militar
- 80 garou automat
- 81 garou medical fără latex
- 81 spatulă linguală
- 82 termometru electronic
- 82 mănușă pentru spălare pacienți
- 83 mănuși polietilenă
- 83 cotiere polietilenă **NOU**
- 84 container deșeurile medicale
- 85 aleze absorbante pentru animale de companie **NOU**

PANSAMENTE pag. 86-125



MATERIALE DE PANSARE CLASICE

pansamente de tifon nețesute

- 89 **GAZA lux** tifon pliat
- 89 **GAZA lux** tifon decupabil nesteril
- 89 **GAZA lux S** tifon decupabil steril
- 90 **KOMPRI lux** comprese nesterile **BESTSELLER**
- 91 **KOMPRI lux S** comprese sterile
- 92 **SERVI lux** bureți laparotomie nesterili
- 92 **SERVI lux S** bureți laparotomie sterili
- 93 **TUPFER lux** tamponne tifon nesterile
- 93 **TUPFER lux S** tamponne tifon sterile
- 94 **NONVI lux** comprese nețesute nesterile
- 94 **NONVI lux S** comprese nețesute sterile
- 94 **NONVI lux S** comprese nețesute sterile cu incizie în Y
- 95 **MULTIabsorb** comprese superabsorbante nesterile
- 95 **MULTIabsorb S** comprese superabsorbante sterile
- 96 **elastoLUMENAL** pansamente oculare nesterile
- 96 **elastoLUMENAL S** pansamente oculare sterile
- 96 **cellPAD** tamponne de celuloză **NOU**

BENZI ADEZIVE ȘI PLASTURI PE SUPORT NEȚESUT SAU TEXTIL

benzi adezive

- 98 **SENSIplast** bandă adezivă pe suport textil, albă
- 98 **PLASTIplast** bandă adezivă pe suport textil, bej
- 99 **SOFTplast** bandă adezivă pe suport de hârtie
- 99 **SILKplast** bandă adezivă pe suport mătase
- 100 **FILMplast** bandă adezivă transparentă
- 100 **PORÉplast** bandă adezivă perforată pe suport de hârtie

plasturi

- 101 **NONVIplast** plasture pe suport nețesut
- 101 **FABRIplast** plasture pe suport textil

PANSAMENTE DE UZ SPECIAL

pansamente autoadezive pe suport nețesut

- 103 **elastopor**, **elastopor E** bandă adezivă elastică
- 104 **elastopor STERIL** plasture cu corp absorbant **BESTSELLER**
- 104 **elastoKIDS STERIL** plasture cu corp absorbant, pentru copii
- 105 **elastopor IV** plasture fixator branulă **BESTSELLER**
- 105 **elastoKIDS IV** plasture fixator branulă, pentru copii
- 106 **elastopor STERIL D** plasture cu corp absorbant, incizie și orificiu în formă de O
- 106 **elastoKIDS STERIL D** plasture cu corp absorbant și incizie, pentru copii **NOU**
- 106 **elastopor EYE**, **elastoKIDS EYE** pansament ocular cu corp absorbant
- 107 **elastoKIDS** plasturi multicolori pentru copii
- 107 plasturi protectori formă standard **NOU**

sisteme fixe

- 108 elastoNASAL elastoNASAL, plasture pe suport
nețesut pentru fixarea canulei nazale
108 elastoNASAL KIDS plasture pe suport nețesut
pentru fixarea canulei nazale pediatrice **NOU**
109 elastoFIXAL plasture fixe sonde
109 elastoFIXAL KIDS plasture fixe sonde,
pentru copii **NOU**
109 elastoFIXAL Set sistem fixe sonde
endotraheale
110 elastoFIXAL Set KIDS sistem fixe
sonde endotraheale, pentru copii **NOU**
110 elastoFIXAL TUBE bandă fixe
canulă traheostomie
110 sistem protecție cateter dializă **NOU**

MATERIALE FIXARE PANSAMENTE

fixare pansamente

- 112 elastoBAND BASIC bandaj fixe tricotate
112 elastoBAND FLEX bandaj fixe elastic, țesut
113 elastoBAND FIX bandaj fixe elastic, țesut **NOU**
113 elastoBAND CREPP bandaj fixe coeziv,
țesut **NOU**
114 elastoBAND KNITT bandaj fixe elastic,
tricotate **NOU**
114 yellowBAND bandaj coeziv
115 elastoNET bandaj tubular de fixe

pansamente de rigidizare

- 116 orthoNATURAL vată ortopedică naturală
116 orthoSYNTHETIC vată ortopedică sintetică
117 elastoSLING bandaj triunghiular
118 orthoBAND FAST fașă gipsată
118 orthoBAND NORMAL fașă gipsată
118 orthoBAND LONG fașă gipsată

PANSAMENTE DE SPECIALITATE

- 121 | paraffiNET pansament impregnat cu parafină

plasturi transparente

- 121 | elastoDERM plasture transparent
122 elastoDERM F plasture transparent cu plasture
transparent cu „cadru”
122 elastoDERM F-IV plasture fixe branulă transparent
cu cadru
122 elastoDERM IV plasture fixe branulă transparent
122 elastoDERM PAD plasture transparent
cu corp absorbant

PRODUSE ADIȚIONALE

- 124 | thermPAD compresă cald/rece **NOU**
124 gynPAD tampon absorbant ginecologie **NOU**
124 Alcohol Prep Pad tampon impregnate
cu alcool
125 ALKOPAD tampon impregnate
cu alcool
125 ALKOPAD DUO tampon impregnate
cu alcool
125 thermCARE folie izotermă



DELTASET

pag. 126-135

SETURI CHIRURGICALE STANDARD

- 131 | set de puncție 1
132 | set pentru scoaterea firelor de sutură 1
132 | set sondaj vezical 1
133 | set sondaj vezical 2
133 | set steril dializă 1a
134 | set steril dializă 1b

- 134 | set steril dializă 2
135 | set anestezie 1
135 | kit sutură 1

OMEGAPACK

pag. 136-139

SETURI PROCEDURI CHIRURGICALE

- 138 | avantajele folosirii seturilor chirurgicale Omegapack
139 | componentele setului



ECHIPAMENT DE PROTECȚIE PERSONALĂ

pag. 140-141

BETASAFE

- 141 | echipament de protecție personală **SAFE+**



CÂMPURI CHIRURGICALE

pag. 142-197

CÂMPURI CHIRURGICALE

câmpuri chirurgicale cu 2 straturi

- 151 | câmpuri chirurgicale sterile cu strat de celuloză
151 | câmpuri chirurgicale sterile (varianta economică)
151 | câmpuri chirurgicale sterile
151 | câmpuri chirurgicale sterile cu margine adezivă
(varianta economică)
152 | câmpuri chirurgicale sterile cu margine adezivă
152 | câmpuri chirurgicale sterile cu fenestrație centrală
(varianta economică)
152 | câmpuri chirurgicale sterile cu fenestrație centrală
152 | câmpuri chirurgicale sterile cu fenestrație centrală
adezivă (varianta economică)
152 | câmpuri chirurgicale sterile cu fenestrație
centrală adezivă
153 | câmpuri chirurgicale sterile cu fenestrație centrală
adezivă ajustabilă (varianta economică)
153 | câmpuri chirurgicale sterile cu fenestrație centrală
adezivă ajustabilă
153 | câmpuri chirurgicale sterile cu orificiu
anestezie epidurală
153 | huse sterile masă instrumentar Mayo

câmpuri chirurgicale cu 3 straturi

- 154 | câmpuri chirurgicale sterile
154 | câmpuri chirurgicale sterile cu margine adezivă
154 | câmpuri chirurgicale sterile cu fenestrație centrală
155 | câmpuri chirurgicale sterile cu fenestrație centrală
adezivă
155 | câmpuri chirurgicale sterile cu fenestrație centrală
adezivă, ranforsate

câmpuri chirurgicale de specialitate

- 156 | câmp chirurgie abdominală cu folie de incizie
156 | câmp rezecție abdominoperineală
156 | câmp laparoscopie 3
157 | câmp ortopedie 1
157 | câmp ortopedie 2
157 | câmp ortopedie 3
157 | câmp ortopedie 4
158 | câmp extremități 1
158 | câmp extremități 2
158 | câmp extremități 3
158 | câmp extremități 4
159 | câmp extremități 5
159 | câmp ginecologie 1
159 | câmp ginecologie 2
159 | câmp operatoriu naștere
160 | câmp oftalmologie cu folie de incizie 1
160 | câmp oftalmologie cu folie de incizie 2
160 | câmp oftalmologie cu folie de incizie 3
160 | câmp oftalmologie cu folie de incizie 4

HUSE CHIRURGICALE, ACCESORII

huse chirurgicale

- 162 | husă masă mayo sterilă ranforsată,
roșie **BESTSELLER**
162 | set steril acoperitori membre
162 | acoperitoare membre sterile
162 | huse cameră laparoscopie cu perforații
și 2 benzi adezive **BESTSELLER**
163 | huse cameră laparoscopie fără perforații
și o singură bandă adezivă

- 163 | huse sterile circulare pentru acoperirea
echipamentelor medicale
163 | huse sterile dreptunghiulare pentru
acoperirea echipamentelor medicale
163 | huse sterile, pentru acoperirea echipamentelor
medicale (aparatură radiologie mobilă tip C-ARM)
163 | huse antimicrobiene pentru cotiere

accesorii

- 164 | benzi chirurgicale sterile
164 | plicuri adezive sterile
164 | pungă colectoare cu adeziv
164 | câmp absorbant steril
165 | câmp absorbant steril
165 | folie de incizie sterilă elastoFILM

SETURI CHIRURGICALE

seturi universale

- 167 | set de bază 1
167 | set universal 1
167 | set universal 2
167 | set universal 4 **BESTSELLER**
168 | set universal 5 **BESTSELLER**
168 | set universal 5-M **NOU**
169 | set universal 5-G
169 | set universal 5-GP
170 | set universal 6 **BESTSELLER**
170 | set universal 6-M **NOU**
171 | set universal 7
171 | set universal 8
172 | set universal pediatric 9
172 | set universal 10



chirurgie generală

- 173 set chirurgie abdominală cu folie de incizie
- 173 set rezecție abdominoperineală
- 174 set laparoscopie cu folie de incizie
- 174 set laparoscopie 2 **BESTSELLER**
- 175 set laparoscopie 3
- 175 set steril varice 1
- 175 set steril varice 2

ortopedie și traumatologie

- 176 set steril extremități 1
- 176 set steril extremități 2
- 177 set artroscopie 1
- 177 set artroscopie 2
- 178 set artroscopie 2, cu pungă colectoare
- 178 set artroscopie 3
- 179 set artroscopie 4, cu pungă colectoare
- 179 set artroscopie 5
- 180 set steril șold 1
- 180 set steril șold 2
- 181 set steril șold 3
- 181 set steril umăr 1
- 182 set steril umăr 2
- 182 set artroplastie cu folie de incizie **NOU**
- 182 set ortopedie vertical, izolație, cu pungă colectoare **NOU**

ginecologie și urologie

- 183 set ginecologie 1
- 183 set ginecologie 2 **BESTSELLER**
- 184 set ginecologie 3
- 184 set cistoscopie 1
- 184 set uro-ginecologie 2
- 185 set uro-ginecologie 3
- 185 set rezecție transuretrală 1, cu pungă colectoare
- 185 set rezecție transuretrală 2, cu pungă colectoare **BESTSELLER**
- 186 set litotripsie cu pungă colectoare **NOU**

obstetrică

- 186 set steril cezariană 1
- 187 set steril cezariană cu folie de incizie 1
- 187 set steril cezariană cu folie de incizie 2
- 188 set steril cezariană cu folie de incizie 3
- 188 set steril naștere 1
- 188 set steril naștere 2
- 189 set steril naștere 3
- 189 set steril naștere 4
- 189 set steril naștere 5

oftalmologie

- 190 set oftalmologie cu folie de incizie 2 set
- 190 oftalmologie cu folie de incizie 3

neurochirurgie și otorinolaringologie

- 191 set otorinolaringologie 1
- 191 set otorinolaringologie 2
- 191 set craniotomie cu folie de incizie 1

cardiochirurgie și angiografie

- 192 set ablație cu folie de incizie 1
- 192 set angiografie 2
- 192 set angiografie 3 **NOU**

HALATE CHIRURGICALE STERILE

- 194 halat steril NORMAL - 22
- 194 halat chirurgical STANDARD - 35 **BESTSELLER**
- 194 halat chirurgical STANDARD - 35 (economic variantă)
- 194 halat chirurgical STANDARD - 40 **NOU**
- 195 halat chirurgical STANDARD - 45
- 195 halat chirurgical STANDARD PLUS - 35 **BESTSELLER**
- 195 halat chirurgical STANDARD PLUS - 35 (economic variantă)
- 196 halat chirurgical STANDARD PLUS - 40 **NOU**
- 196 halat chirurgical STANDARD PLUS - 45
- 196 halat chirurgical EXTRA SAFE - 35 **BESTSELLER**
- 196 halat chirurgical COMFORT - 68
- 197 halat chirurgical ranforsat COMFORT PLUS - 68

halate chirurgicale nesterile

- 197 halat chirurgical STANDARD - 35
- 197 halat chirurgical ranforsat PREMIUM - 35

ÎMBRĂCĂMINTE MEDICALĂ pag. 198-221



HALATE VIZITATOR

- 201 halat vizitator cu manșete elastice, neșesut
- 201 halat vizitator cu manșete țesute, neșesut

ÎMBRĂCĂMINTE MEDICALĂ

- 203 costum chirurgical compus din bluză cu mânecă scurtă+pantaloni din polipropilenă, neșesut
- 204 bluză medicală cu mânecă scurtă, neșesută
- 204 bluză medicală cu mânecă lungă, neșesută
- 205 pantaloni medicali cu șiret, neșesuți

BONETE ȘI MĂȘTI CHIRURGICALE

- 207 bonetă chirurgicală bufantă, neșesută
- 207 **DONA** bonetă chirurgicală bufantă
- 207 **LILI** bonetă chirurgicală cu elastic la spate
- 208 **POLA** bonetă chirurgicală cu elastic la spate
- 208 **SOL** bonetă chirurgicală cu legături
- 208 **ABI** bonetă chirurgicală cu legături

- 209 **NINO** bonetă chirurgicală
- 209 **KOKO long** bonetă chirurgicală cu fileu de păr
- 209 **DORA long** bonetă chirurgicală cu fileu de păr
- 210 **BEN** bonetă chirurgicală cu legături
- 210 **TOM** bonetă chirurgicală cu legături
- 210 **ROS** bonetă chirurgicală cu legături
- 210 **OLAF** bonetă chirurgicală cu legături **NOU**
- 211 **MAYA** bonetă chirurgicală cu elastic la spate **NOU**
- 211 mască chirurgicală cu legături
- 211 mască chirurgicală cu elastic
- 211 mască chirurgicală cu elastic **NOU**

ÎMBRĂCĂMINTE PACIENȚI

- 213 cămașă de noapte pentru pacient, cu legături, neșesută
- 213 cămașă de noapte pentru pacient, cu decolteu în Y, neșesută
- 213 cămașă de noapte pentru pacient, cu guler în V, neșesută
- 214 halat de unică folosință, pentru naștere, neșesut
- 214 cămașă de noapte pentru copii, neșesută **NOU**
- 214 pantaloni colonoscopie din material neșesut SMS
- 215 pantaloni colonoscopie din polipropilenă neșesută
- 215 fustă consultație (ginecologie), neșesută

BOTOȘI DE UNICĂ FOLOSINȚĂ

- 217 botoși de unică folosință
- 217 acoperitori cizme

LENJERIE DE PAT DE UNICĂ FOLOSINȚĂ ȘI ALEZE ABSORBANTE

- 219 cearșaf de pat de unică folosință
- 219 față de pernă de unică folosință
- 219 husă pilotă de unică folosință
- 219 set lenjerie de pat de unică folosință
- 220 aleză absorbantă de unică folosință
- 220 aleză absorbantă de unică folosință pentru masa de operație
- 220 aleză absorbantă de unică folosință pentru copii **NOU**
- 221 cearșaf de pat de unică folosință ranforsat
- 221 pătură hipotermie
- 221 pătură hipotermie

VITAHEALTH pag. 222-223



MĂNUȘILE DE EXAMINARE

Sunt destinate procedurilor de diagnostic, asigurând o barieră împotriva transferului reciproc de microorganisme între personalul medical și pacient, diminuând riscul de contaminare încrucișată.

MĂNUȘILE DIN NITRIL sunt fabricate din cauciuc sintetic de acrilonitril butadienă (NBR) și reprezintă o alternativă la mănușile din latex. Nu conțin proteine de latex, iar conținutul de acceleratori chimici este minimizat, fiind astfel blânde cu pielea.

Acestea se disting prin:

- **rezistență mecanică ridicată** (inclusiv la perforare),
- **rezistență chimică și biologică** (constituind o barieră împotriva virusurilor și bacteriilor),
- **flexibilitate**, datorită căreia se adaptează mâinii, oferind confort utilizatorului în timpul lucrului.

MĂNUȘILE DE VINIL fabricate din PVC (policlorură de vinil) sunt destinate procedurilor cu risc redus, având în vedere rezistența mecanică, chimică și biologică limitate. Materialul mănușii nu provoacă reacții alergice de tip I și nu conține ftalați dăunători.

MĂNUȘILE DIN LATEX fabricate din cauciuc natural sunt recunoscute ca fiind cea mai bună barieră împotriva patogenilor transmiși prin sânge și a substanțelor chimice periculoase. De asemenea, ele se caracterizează prin flexibilitate ridicată, oferind confort utilizatorului prin adaptarea la mână ca o „a doua piele”. Mănușile de latex, datorită materiei prime naturale, sunt biodegradabile.

MĂNUȘI CHIRURGICALE ȘI MĂNUȘI DE PROTECȚIE STERILE

Fabricate din latex de cauciuc natural, sunt destinate a fi purtate pe mâini în mediul chirurgical, pentru a asigura o barieră împotriva fluidelor potențial infecțioase sau a altor contaminanți și pentru a proteja pacientul prin asigurarea sterilității la nivelul răni. Aceste mănuși sunt destinate unei singure utilizări și sunt clasificate ca dispozitive medicale de clasa IIa, precum și ca echipament de protecție personală de categoria III. Mănușile de protecție sunt concepute pentru a proteja împotriva substanțelor și amestecurilor periculoase și împotriva agenților biologici dăunători.



mănuși medicale

mănuși din nitril | mănuși din latex
| mănuși din vinil | | mănuși chirurgicale



ZARYS



WWW.ZARYS.COM



MĂNUȘI DIN NITRIL

easyCARE nitrile

tip	mănușă examinare, din nitril
suprafață exterioară	texturată, cu precădere la nivelul vârfului degetelor
suprafață interioară	clorurată
manșetă	cu margine rulantă
AQL	1.0
clasificare	dispozitiv medical clasa I echipament individual de protecție categoria III
lungime	245 mm
caracteristici	sensibilitate tactilă sporită
cantitate per cutie/ cantitate per bax	100 buc. / 10 x 100 buc. 200 buc. / 10 x 200 buc.
REF	RNBXX10001 (XX:XS-XL) RNBXX20001 (XX:XS-XL)



mărimi



protecție împotriva
agenților patogeni
transmisibili prin sânge



protecție împotriva
medicamentelor
de chimioterapie



nivel de calitate
acceptabil EN 455-1 EN
ISO 374-2

easyCARE nitrile



easyCARE nitrile

easyCARE nitrile long

NOU

tip	mănușă examinare, din nitril , cu manșetă extinsă
suprafață exterioară	texturată, cu precădere la nivelul vârfului degetelor
suprafață interioară	clorurată
manșetă	cu margine rulantă
AQL	1.0
clasificare	dispozitiv medical clasa I echipament individual de protecție categoria III
lungime	300 mm
caracteristici	sensibilitate tactilă sporită, manșetă extinsă
cantitate per cutie/ cantitate per bax	100 buc. / 10 x 100 buc.
REF	RNBXX10001 (XX:S-XL)



mărimi



protecție împotriva
agenților patogeni
transmisibili prin sânge



protecție împotriva
medicamentelor
de chimioterapie



nivel de calitate
acceptabil EN 455-1 EN
ISO 374-2

easyCARE nitrile long



easyCARE nitrile long

easyCARE nitrile roz

tip	mănușă examinare, din nitril
suprafață exterioră	texturată, cu precădere la nivelul vârfurilor degetelor
suprafață interioară	clorurată
manșetă	cu margine rulantă
AQL	1.0
clasificare	dispozitiv medical clasa I echipament individual de protecție categoria III
lungime	240 mm
caracteristici	culoare intensă
cantitate per cutie/ cantitate per bax	100 buc. / 10 x 100 buc.
REF	RNBRXX10001 (XX:XS-L)



mărimi



protecție împotriva
agenților patogeni
transmisibili prin sânge



nivel de calitate
acceptabil EN 455-1 EN
ISO 374-2

easyCARE nitrile negru

tip	mănușă examinare, din nitril
suprafață exterioră	texturată, cu precădere la nivelul vârfurilor degetelor
suprafață interioară	clorurată
manșetă	cu margine rulantă
AQL	1.0
clasificare	dispozitiv medical clasa I echipament individual de protecție categoria III
lungime	240 mm
caracteristici	durabilitate sporită
cantitate per cutie/ cantitate per bax	100 buc. / 10 x 100 buc.
REF	RNBCXX10001 (XX:XS-XL)



mărimi



protecție împotriva
agenților patogeni
transmisibili prin sânge



protecție împotriva
medicamentelor
de chimioterapie



nivel de calitate
acceptabil EN 455-1 EN
ISO 374-2

easyCARE nitrile berry

NOU

tip	mănușă examinare, din nitril
suprafață exterioră	texturată, cu precădere la nivelul vârfului degetelor
suprafață interioară	clorurată
manșetă	cu margine rulantă
AQL	1.0
clasificare	dispozitiv medical clasa I echipament individual de protecție categoria III
lungime	240 mm
caracteristici	culoare intensă
cantitate per cutie/ cantitate per bax	100 buc. / 10 x 100 buc.
REF	RNBRXX10001 (XX:XS-L)



mărimi



protecție împotriva
agenților patogeni
transmisibili prin sânge



nivel de calitate
acceptabil EN 455-1 EN
ISO 374-2

mediCARE nitrile Hydra+

tip	mănușă examinare, din nitril
suprafață exterioră	texturată, cu precădere la nivelul vârfului degetelor
suprafață interioară	clorurată
manșetă	cu margine rulantă
AQL	1.0
clasificare	dispozitiv medical clasa I echipament individual de protecție categoria III
lungime	240 mm
caracteristici	îneliș hidratant și emolient
cantitate per cutie/ cantitate per bax	100 buc. / 10 x 100 buc.
REF	RNBHXX10003 (XX:XS-XL)

 Uleiul de migdale

 Vitamina E

 Glicerina



mărimi



protecție împotriva
agenților patogeni
transmisibili prin sânge



protecție împotriva
medicamentelor
de chimioterapie



nivel de calitate
acceptabil EN 455-1 EN
ISO 374-2

mediCARE nitrile OneMove

tip	mănușă examinare, din nitril
suprafață exterioară	texturată, cu precădere la nivelul vârfurilor degetelor
suprafață interioară	clorurată
manșetă	cu margine rulantă
AQL	1.0
clasificare	dispozitiv medical clasa I echipament individual de protecție categoria III
lungime	240 mm
caracteristici	sistem unic de îndepărtare a mănușilor întotdeauna prin manșetă
cantitate per cutie/ cantitate per bax	250 buc. (240 pentru XL) / 8 x 250 buc. (240 buc.)
REF	RNBSXX25001 (RNBSXL24001 pentru XL) (XX:XS-XL)

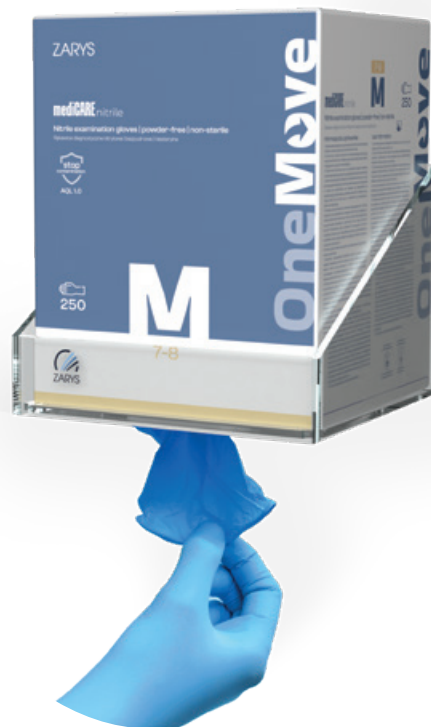

mărimi



protecție împotriva
agenților patogeni
transmisibili prin sânge



protecție împotriva
medicamentelor
de chimioterapie



nivel de calitate
acceptabil EN 455-1 EN
ISO 374-2

OneMove

SISTEM DE PREVENȚIE AL INFECȚIILOR ÎN SPITALE

**SISTEM UNIC DE ÎNDEPĂRTARE A MĂNUȘILOR
întotdeauna prin manșetă**

reduce contaminarea
încrucișată

până la **96%**

reduce consumul
de mănuși

cu peste **25%**

Mănuși ambalate în condiții controlate
de puritate microbiologică

Suport de perete care economisește spațiul
și menține mănușile departe de potențiale
surse de contaminare

OneMove tipuri de dispensare

INDIVIDUAL

transparent

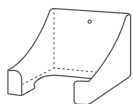

compatibil cu:
OneMove 250 buc.
OneMove compact 50 buc.

TRIPLU

alb

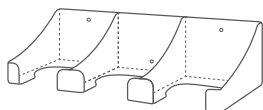

compatibil cu:
OneMove 250 buc.
OneMove compact 50 buc.

MODURA RAIL

transparent

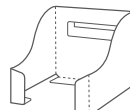

compatibil cu:
OneMove 250 buc.
OneMove compact 50 buc.

COMPACT

transparent

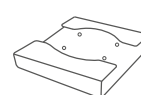

compatibil cu:
OneMove compact 50 buc.

medicARE nitrile OneMove COMPACT

tip	mănușă examinare, din nitril
suprafață exterioră	texturată, cu precădere la nivelul vârfului degetelor
suprafață interioară	clorurată
manșetă	cu margine rulantă
AQL	1.0
clasificare	dispozitiv medical clasa I echipament individual de protecție categoria III
lungime	240 mm
caracteristici	sistem unic de îndepărtare a mănușilor întotdeauna prin manșetă
cantitate per cutie/ cantitate per bax	50 buc. / 20 x 50 buc.
REF	RNBSXX5001 (XX:XS-XL)



mărimi



protecție împotriva
agenților patogeni
transmisibili prin sânge



protecție împotriva
medicamentelor
de chimioterapie



nivel de calitate
acceptabil EN 455-1 EN
ISO 374-2

ZARYS



WWW.ZARYS.COM



MĂNUȘI DIN LATEX ȘI VINIL

HIGH RISK

DESTINATE: PROCEDURILOR DE DIAGNOSTIC CARE PREZINTĂ UN GRAD CRESCUT AL RISCULUI DE INFECTARE

LUNGIMEA MĂNUȘII: **30 cm** **NOU**
TEXTURĂ SUPLIMENTARĂ PE VÂRFURI
NEPUDRATE, CLORURATE PE INTERIOR

EXTRA



STRONG

tip	examination glove, latex
suprafață exterioră	texturată, cu precădere la nivelul vârfurilor degetelor
suprafață interioară	nepudrată, clorurată
manșetă	cu margine rulantă
AQL	1.0
clasificare	dispozitiv medical clasa I echipament individual de protecție categoria III
lungime	300 mm
caracteristici	rezistență sporită
cantitate per cutie/ cantitate per bax	50 buc. / 10 x 50 buc.
REF	RLBHRXX5008 (XX:S-XL)



mărimi



protecție împotriva
agenților patogeni
transmisibili prin sânge



protecție împotriva
medicamentelor
de chimioterapie



extra protecție



nivel de calitate
acceptabil EN 455-1 EN
ISO 374-2

easyCARE latex

tip	mănușă examinare, din latex
suprafață exterioară	texturată, cu precădere la nivelul vârfurilor degetelor
suprafață interioară	pudrată
manșetă	cu margine rulantă
AQL	1.0
clasificare	dispozitiv medical clasa I echipament individual de protecție categoria III
lungime	245 mm
caracteristici	biodegradabile
cantitate per cutie/ cantitate per bax	100 buc. / 10 x 100 buc.
REF	RLPXX10007 (XX:XS-XL)



mărimi



protecție împotriva
agenților patogeni
transmisibili prin sânge



nivel de calitate
acceptabil EN 455-1 EN
ISO 374-2

easyCARE latex PF

tip	mănușă examinare, din latex
suprafață exterioară	texturată, cu precădere la nivelul vârfurilor degetelor
suprafață interioară	nepudrată, strat polimer protector
manșetă	cu margine rulantă
AQL	1.0
clasificare	dispozitiv medical clasa I echipament individual de protecție categoria III
lungime	245 mm
caracteristici	echipare mai ușoară datorită stratului protector polimer / biodegradabile
cantitate per cutie/ cantitate per bax	100 buc. / 10 x 100 buc.
REF	RLBXX10007 (XX:XS-XL)



mărimi



protecție împotriva
agenților patogeni
transmisibili prin sânge



nivel de calitate
acceptabil EN 455-1 EN
ISO 374-2

easyCARE vinyl PF

tip	mănușă examinare, din vinil
suprafață exterioară	fină
suprafață interioară	nepudrată
manșetă	cu margine rulantă
AQL	1.5
clasificare	dispozitiv medical clasa I echipament individual de protecție categoria III
lungime	240 mm
cantitate per cutie/ cantitate per box	100 buc. / 10 x 100 buc.
REF	RWBXX10001 (XX:XS-XL)



mărimi



protecție împotriva
agenților patogeni
transmisibili prin sânge



nivel de calitate
acceptabil EN 455-1 EN
ISO 374-2

ZARYS



WWW.ZARYS.COM



MĂNUȘI CHIRURGICALE

GsafeCARE

NOU

tip	latex din cauciuc natural, sterilă
suprafață exterioară	texturată
suprafață interioară	puđrată
manșetă	extinsă, cu margine rulantă
AQL	0.65
clasificare	dispozitiv medical clasa IIa echipament individual de protecție categoria III
caracteristici	mănușă chirurgicală din latex standard, puđrată
cantitate per cutie/ cantitate per bax	1 pereche / 1 x 50 perechi
REF	RCHLP-XX-50-03 (XX:5.5-9.0)
mărimi	5.5 - 9.0



STERILE R



EN ISO
374-5:2016



VIRUS

EN ISO
374-1:2016
+A1:2018
TYPE B



KPT



nivel de calitate
acceptabil EN 455-1 EN
ISO 374-2

GsafeCARE pf

NOU

tip	latex din cauciuc natural, sterilă
suprafață exterioară	texturată
suprafață interioară	nepuđrată
manșetă	extinsă, cu margine rulantă
AQL	0.65
clasificare	dispozitiv medical clasa IIa echipament individual de protecție categoria III
caracteristici	mănușă chirurgicală din latex standard, nepuđrată
cantitate per cutie/ cantitate per bax	1 pereche / 1 x 50 perechi
REF	RCHLB-XX-50-03 (XX:5.5-9.0)
mărimi	5.5 - 9.0



STERILE R



EN ISO
374-5:2016



VIRUS

EN ISO
374-1:2016
+A1:2018
TYPE B



KPT



nivel de calitate
acceptabil EN 455-1 EN
ISO 374-2



dispozitive medicale de bază

administrare substanțe | terapie intravenoasă
| oxigenoterapie | produse pentru anestezie |
sonde aspirație și sonde nazogastrice | sonde
urologice și pungi pentru urină | chirurgie generală
| consumabile ginecologie | alte produse

ZARYS

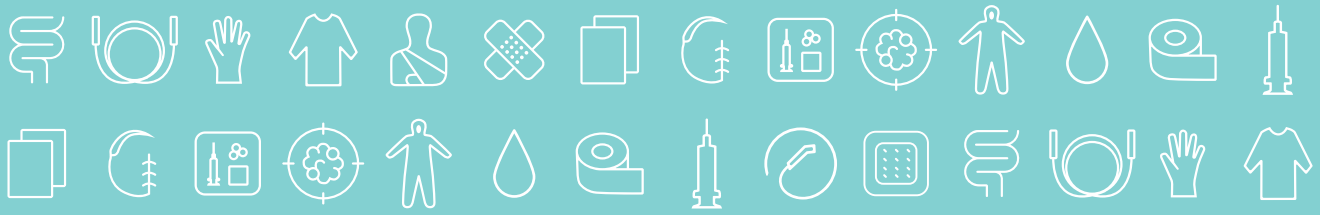

WWW.ZARYS.COM

ADMINISTRARE SUBSTANȚE

dispoFINE

ac seringă

caracteristici

- tubul acului este fabricat din oțel inoxidabil neted și durabil
- suportul acului este fabricat din polipropilenă
- pereții subțiri asigură un flux adecvat al substanței
- vârful acului este ascuțit în trei planuri
- tip de bizou: bizou lung standard LB/BL
- suprafața tubului acului este acoperită cu un agent de alunecare (silicon)
- elementele acului sunt lipite pentru a preveni separarea lor (adeziv – rășină epoxidică)
- capetele sunt colorate în conformitate cu codul ISO pentru a permite recunoașterea rapidă a mărimii acului
- de unică folosință
- netoxic, apirogen
- mod de ambalare: 1 buc./blister

indicații

- dispozitiv conceput pentru injecții intravenoase, intramusculare și subcutanate



REF	dimensiuni	culoare	G	cantitate per cutie
IN-03X13	0,3 mm x 13 mm	galben	30	100 buc.
IN-04X19	0,4 mm x 19 mm	gri	27	100 buc.
IN-045X12	0,45 mm x 12 mm	maro	26	100 buc.
IN-045X16	0,45 mm x 16 mm	maro	26	100 buc.
IN-045X22	0,45 mm x 22 mm	maro	26	100 buc.
IN-05X16	0,5 mm x 16 mm	portocaliu	25	100 buc.
*IN-05X20	0,5 mm x 20 mm	portocaliu	25	100 buc.
IN-05X25	0,5 mm x 25 mm	portocaliu	25	100 buc.
IN-05X40	0,5 mm x 40 mm	portocaliu	25	100 buc.
IN-06X25	0,6 mm x 25 mm	albastru închis	23	100 buc.
IN-06X30	0,6 mm x 30 mm	albastru închis	23	100 buc.
IN-06X40	0,6 mm x 40 mm	albastru închis	23	100 buc.
IN-07X30	0,7 mm x 30 mm	negru	22	100 buc.
IN-07X40	0,7 mm x 40 mm	negru	22	100 buc.
*IN-07X50	0,7 mm x 50 mm	negru	22	100 buc.

REF	dimensiuni	culoare	G	cantitate per cutie
IN-08X25	0,8 mm x 25 mm	verde închis	21	100 buc.
IN-08X40	0,8 mm x 40 mm	verde închis	21	100 buc.
*IN-08X50	0,8 mm x 50 mm	verde închis	21	100 buc.
IN-09X25	0,9 mm x 25 mm	galben	20	100 buc.
IN-09X40	0,9 mm x 40 mm	galben	20	100 buc.
IN-11X40	1,1 mm x 40 mm	crem	19	100 buc.
IN-12X40	1,2 mm x 40 mm	roz	18	100 buc.
IN-12X50	1,2 mm x 50 mm	roz	18	100 buc.
IN-16X40	1,6 mm x 40 mm	alb	16	100 buc.
IN-18X40	1,8 mm x 40 mm	gri albăstrui	15	100 buc.
IN-21X40	2,1 mm x 40 mm	verde pal	14	100 buc.



cantitate per bax:
50 x 100 buc.



* disponibil
la cerere



dispoGUARD

ac vacutainer cu sistem de protecție

caracteristici

- capacul de siguranță poate fi declanșat cu o singură mână și acoperă acul imediat după injecție
- capac integrat cu ac
- vârful acului este ascuțit în trei planuri
- sistem de coduri a culorilor pentru mărime, marcat pe ambou
- activarea mecanismului de siguranță este semnalizată printr-un clic sonor
- acul este închis în siguranță în interiorul capacului de siguranță activat
- de unică folosință
- netoxic, apirogen
- mod de ambalare: 1 buc./blister

indicații

- dispozitiv conceput pentru injecții intravenoase, intramusculare și subcutanate

REF	dimensiuni	culoare	G	cantitate per cutie
*INB-03X13	0,3 mm x 13 mm	galben	30	50 buc.
INB-045X12	0,45 mm x 12 mm	maro	26	50 buc.
INB-05X25	0,5 mm x 25 mm	portocaliu	25	50 buc.
INB-05X40	0,5 mm x 40 mm	portocaliu	25	50 buc.
INB-06X25	0,6 mm x 25 mm	albastru închis	23	50 buc.
*INB-06X30	0,6 mm x 30 mm	albastru închis	23	50 buc.
*INB-07X30	0,7 mm x 30 mm	negru	22	50 buc.
INB-07X40	0,7 mm x 40 mm	negru	22	50 buc.
INB-08X40	0,8 mm x 40 mm	verde închis	21	50 buc.
INB-09X40	0,9 mm x 40 mm	galben	20	50 buc.
INB-11X40	1,1 mm x 40 mm	cream	19	50 buc.
INB-12X40	1,2 mm x 40 mm	roz	18	50 buc.



cantitate per bax:
50 x 50 buc.



* disponibil
la cerere



dispoSULIN

ac pen insulină

caracteristici

- confecționat din polipropilenă, polietilenă și oțel inoxidabil
- lama acului în trei puncte permite penetrarea ușoară și atraumatică a pielii
- acoperirea acului cu lubrifianț de silicon reduce rezistența în timpul injecției
- pereții subțiri ai acului asigură un flux ușor al medicamentului și o rată corectă de flux
- capacul și ambalajul colorate facilitează recunoașterea rapidă a dimensiunii acului
- disponibil în diferite dimensiuni, permițând adaptarea la nevoile individuale
- universal, compatibil cu toate modelele de penuri de insulină
- de unică folosință
- apirogen, netoxic
- mod de ambalare: 100 buc./cutie

indicații

- pentru injecții subcutanate
- destinat pentru utilizarea cu penuri preumplute (penuri de insulină)



REF	dimensiuni	culoare	G	cantitate per cutie
INP-033X12	0,33 mm x 12 mm	roz	29	100 buc.
INP-030X08	0,30 mm x 8 mm	galben	30	100 buc.
INP-025X06	0,25 mm x 6 mm	violet	31	100 buc.
INP-025X08	0,25 mm x 8 mm	albastru	31	100 buc.



cantitate per bax:
50 x 100 buc.

STERILE EO



ac cu orificiu lateral

caracteristici

- confecționat din oțel inoxidabil
- amboul acului potrivit pentru Luer și Luer-Lock (pentru a asigura etanșeitătea completă a conexiunii cu seringile)
- marcaj CE conform cu standardele PN-EN-ISO 7864
- ambalaj individual conform standardelor PN-EN 556 și PN-EN 868, tip blister – capacul și ambalajul colorate fac posibilă ușoara recunoașterea a acestuia
- de unică folosință

indicații

- produs din materiale de înaltă calitate, utilizând ultima tehnologie
- aspecte care garantează calitatea sa ridicată și utilizarea sa fără defecțiuni, conform uzului prevăzut
- ac cu un design special, cu o tăietură tip creion și un orificiu lateral, conceput pentru extragerea medicamentelor din flacon, inclusiv flacoane cu dop de cauciuc
- construcția acului previne producerea accidentală și neintenționată de particule de cauciuc, în scopul evitării contaminării medicamentului
- orificiul lateral cu o tăietură specială, amplasat în partea superioară a acului,
- permite dizolvarea liberă a medicamentului și limitează formarea de spumă,
- direcționând lichidul direct pe pereții flaconului



REF	dimensiuni	culoare	G	cantitate per cutie
HPP-1830	1,2 x 30 mm	roz	18	100 buc.



cantitate per bax:
100 x 100 buc.

STERILE EO



dicoSPIKE, dicoSPIKE Chemo

dispozitiv pentru aspirație

caracteristici

- ușor de utilizat, formă ergonomică
- prevăzut cu suprafață zimțată pentru o prindere sigură
- vârf ascuțit pentru o conexiune strânsă și sigură cu recipiente de capacitate diferită
- canelura vârfului asigură golirea completă a recipientului
- capac ermetic cu autoblocare care protejează conectorul împotriva contaminării
- disponibil în versiune cu filtru de aer și în versiune cu filtru de aer și particule
- filtrul de aer protejează împotriva contaminării microbiologice și a aerosolilor dăunători
- filtrul de particule este o barieră eficientă pentru protejarea medicamentelor și lichidelor împotriva contaminării
- conector tip mamă, Luer-Lock, compatibil cu produse cu conector tip Luer-Lock tip tată sau mamă
- apirogen
- de unică folosință
- mod de ambalare: 1 buc./ blister

indicații

- dispozitiv pentru transferul și/sau extragerea fără ac a medicamentelor din recipiente multidoză (flacoane, fiole, etc.) - în ambele direcții
- modelul dicoSPIKE Chemo este conceput pentru medicamente care eliberează aerosoli periculoși, cum ar fi citostaticele



dicoSPIKE

REF	culoare capac	filtru de aer	filtru particule	indicație	cantitate per cutie
PPLZ	verde	0,1 μm	-	medicamente standard	100 buc.
PPLN	albastru	0,1 μm	5 μm	medicamente standard	100 buc.

dicoSPIKE Chemo

REF	culoare capac	filtru de aer	filtru particule	indicație	cantitate per cutie
PPLC	roșu	0,1 μm	5 μm	citostatice	100 buc.



cantitate per bax:
10 x 100 buc.

STERILE EO



5 YEARS
SHELF LIFE

componentele unei seringi

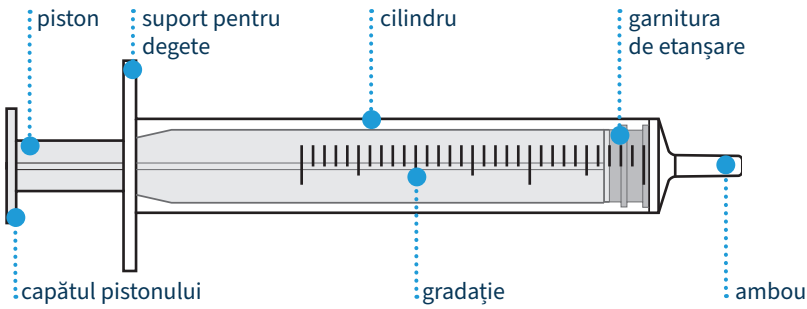

**FAMILIARIZAȚI-VĂ CU
TIPURILE NOĂSTRE
DE SERINGI**

tipuri de ambouri:

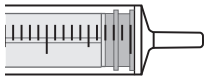

Luer slip, centrat

Vârful seringii este introdus în amboul acului sau în alt dispozitiv (de exemplu catetere) și apoi este învârtit. Acesta permite îndepărtarea conexiunii imediat, în caz de necesitate.

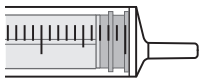

Luer slip, excentric

poziționarea excentrică a vârfului este folosită în proceduri care implică administrarea de medicamente și fluide în cazuri în care este necesară o mai mare apropiere de piele

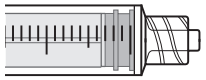

cu adaptor Luer-Lock

Vârf proiectat pentru a asigura conexiunea între seringă și dispozitiv (ace, tub, cateter, robinet perfuzie etc.). Vârful este prevăzut cu un filet pentru a se înșuruba în seringă și a preveni deconectarea

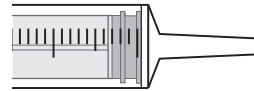

cu conectare cateter tip 90°

tipul de conectare utilizat pentru clătirea (curățarea) cateterelor, tuburilor gastrice și în scopuri de hrănire

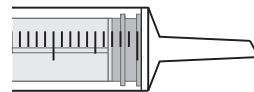

cu conectare cateter tip 45°

duza tăiată la 45 de grade crește suprafața lumenului

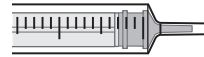

seringi de insulină și tuberculină

designul special al garniturii pistonului reduce reziduurile de medicament/lichid

duoNEX

tip seringă:

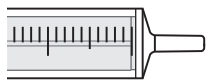

2-componente
fără garnitură de etanșare

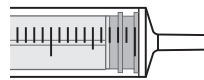

3-componente
cu garnitură de etanșare

tip gradație:

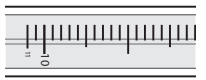

gradație extinsă

seringile Luer-slip și Luer-Lock

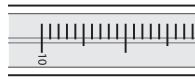

gradație normală

seringile cu conectare cateter tip

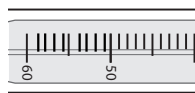

gradație extinsă

coduri capacitate seringă / tip ambou:

ambou cu conectare Luer slip:



ambou cu conectare Luer slip:



ambou cu conectare Luer-Lock:



ambou cu conectare cateter tip

vârful cateterului:



duoNEX

seringă de unică folosință, din 2 componente, conector Luer, sterilă

caracteristici

- linia White Line
- cilindrul transparent permite controlul vizual complet al conținutului
- piston alb contrastant
- ambou centrat în seringile de 2 ml, descentrat în seringile de 5, 10, 20 ml
- alunecare lină a pistonului
- flanșă de limitare care previne îndepărtarea accidentală a pistonului
- gradație clară, lizibilă și permanentă în negru, care facilitează dozajul în mod adecvat:
 - la fiecare 0,1 ml pentru o capacitate de 2 ml
 - la fiecare 0,2 ml pentru o capacitate de 5 ml
 - la fiecare 0,5 ml pentru o capacitate de 10 ml
 - la fiecare 1 ml pentru o capacitate de 20 ml
- gradație extinsă care include o extindere de 10% a capacității nominale
- numele seringii și logo-ul producătorului inscripționate pe cilindru
- apirogenă, netoxică
- mod de ambalare: 1 buc./blister

indicații

- seringă din 2 componente pentru infuzii subcutanate, intramusculare și intravenoase, destinată preparării și administrării medicamentelor/lichidelor pacientului



REF	tip	capacitate	poziționarea amboului	cantitate per cutie	cantitate per box
002ML-2CZ-B	Luer	2 ml	central	100 buc.	30 x 100 buc.
005ML-2CZ-B	Luer	5 ml	excentric	100 buc.	24 x 100 buc.
010ML-2CZ-B	Luer	10 ml	excentric	100 buc.	16 x 100 buc.
020ML-2CZ-B	Luer	20 ml	excentric	50 buc.	16 x 50 buc.



dicoNEX SN

seringă cu ac, de unică folosință, din 3 componente, conector Luer

caracteristici

- seringă cu ac inclus
- cilindrul transparent permite controlul vizual complet al conținutului, în contrast cu pistonul verde
- ambou cu conector Luer, central în seringă de 2 ml, excentric în seringile de 5, 10, 20 ml
- garnitură de etanșare în formă de inel dublu situată în capătul superior al pistonului
- alunecare ușoară a pistonului datorită garniturii de etanșare din cauciuc sintetic
- flanșă de limitare care previne îndepărtarea accidentală a pistonului
- numele seringii și logo-ul producătorului inscripționate pe cilindru
- gradație clară, lizibilă și permanentă în negru, care facilitează dozajul, în mod adecvat:
 - fiecare 0.1 ml pentru capacitate de 2 ml
 - fiecare 0.2 ml pentru capacitate de 5ml (extins la 6 ml)
 - fiecare 0.2 ml pentru capacitate de 10 ml
 - fiecare 0.5 ml pentru capacitate de 20 ml
 - fiecare 1ml pentru capacitate de 50 ml
- tubul acului este realizat din oțel inoxidabil neted și durabil
- vârful acului ascuțit în trei planuri
- tip de bizou: bizou lung standard LB/BL
- ambou colorat în conformitate cu codul ISO
- netoxică, apirogenă

indicații

- seringă din 3 componente pentru infuzii subcutanate, intramusculare și intravenoase

REF	tip	capacitate	poziționarea amboului	mărimea acului	culoarea acului	cantitate per cutie	cantitate per box
002ML-3CZ-SN	Luer	2 ml	central	0,6mm x 30mm	albastru închis	100 buc.	30 x 100 buc.
005ML-3CZ-SN	Luer	5 ml	excentric	0,7mm x 30mm	negru	100 buc.	24 x 100 buc.
010ML-3CZ-SN	Luer	10 ml	excentric	0,8mm x 40mm	verde închis	100 buc.	16 x 100 buc.
020ML-3CZ-SN	Luer	20 ml	excentric	0,8mm x 40mm	verde închis	50 buc.	16 x 50 buc.
050ML-3CZ-SN	Luer	50 ml	excentric	0,8mm x 40mm	verde închis	25 buc.	16 x 25 buc.

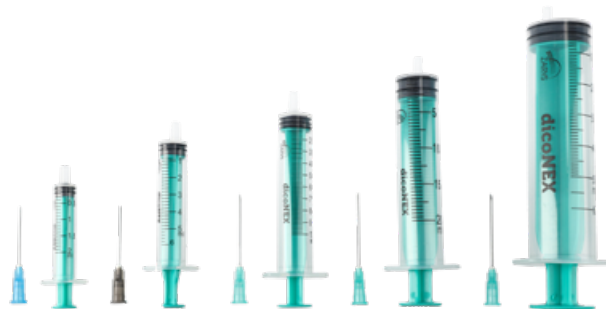

dicoNEX

seringă de unică folosință, din 3 componente, conector Luer

caracteristici

- cilindru transparent permite controlul vizual complet al conținutului
- piston verde contrastant
- ambou cu conector Luer
- garnitură de etanșare în formă de inel dublu situată în capătul superior al pistonului
- alunecare ușoară a pistonului datorită garniturii de etanșare din cauciuc sintetic
- flanșă de limitare care previne îndepărtarea accidentală a pistonului
- designul special al garniturii de etanșare la seringă de 1 ml care roșuce spațiul gol
- numele seringii și logo-ul producătorului inscripționate pe cilindru
- gradație clară, lizibilă și permanentă în negru, care facilitează dozajul, în mod adecvat:
 - la fiecare 0,01 ml pentru capacitatea de 1 ml
 - la fiecare 0,1 ml pentru capacitatea de 2 ml
 - la fiecare 0,2 ml pentru capacitatea de 5 ml
 - la fiecare 0,2 ml pentru capacitatea de 10 ml
 - la fiecare 0,5 ml pentru capacitatea de 20 ml
 - la fiecare 1 ml pentru capacitatea de 50/60 ml
- apirogenă, netoxică
- mod de ambalare: 1 buc./blister

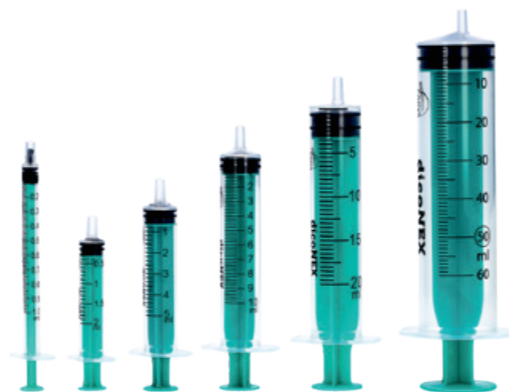

indicații

- seringă din 3 componente destinată preparării și administrării de medicamente/ lichide pacientului și colectării de probe de fluide corporale de la pacient

REF	tip	capacitate	poziționarea amboului	cantitate per cutie	 cantitate per bax
001ML-3CZ-BL	Luer	1 ml	centrată	100 buc.	32 x 100 buc.
002ML-3CZ-BL	Luer	2 ml	centrată	100 buc.	30 x 100 buc.
005ML-3CZ-BL	Luer	5 ml	centrată	100 buc.	24 x 100 buc.
010ML-3CZ-BL	Luer	10 ml	centrată	100 buc.	16 x 100 buc.
020ML-3CZ-BL	Luer	20 ml	excentrică	50 buc.	16 x 50 buc.
050ML-3CZ-BL	Luer	50/60 ml	excentrică	25 buc.	16 x 25 buc.



dicoNEX

seringă de unică folosință, din 3 componente, conector Luer-Lock

caracteristici

- cilindru transparent pentru controlul vizual complet al conținutului
- piston verde contrastant
- ambou cu conector Luer-Lock
- garnitură de etanșare în formă de inel dublu situată în capătul superior al pistonului
- alunecare ușoară a pistonului datorită garniturii de etanșare din cauciuc sintetic
- flanșă de limitare care previne îndepărtarea accidentală a pistonului
- numele seringii și logo-ul producătorului inscripționate pe cilindru
- gradație de culoare neagră clară, lizibilă și permanentă care facilitează dozarea, în mod adecvat:
 - la fiecare 0,1 ml pentru capacitatea de 3 ml
 - la fiecare 0,2 ml pentru capacitatea de 10 ml
 - la fiecare 0,5 ml pentru capacitatea de 20 ml
 - la fiecare 1 ml pentru capacitatea de 30 ml
- apirogenă, netoxică
- mod de ambalare: 1 buc./blister



indicații

- seringă din 3 componente destinată preparării și administrării medicamentelor/lichidelor pacientului și recoltării de probe de lichide corporale de la pacient

REF	tip	capacitate	poziționarea amboului	culoare of plunger	cantitate per cutie	 cantitate per bax
003ML-3CZ-LL-BL	Luer-Lock	3 ml	centrată	verde	100 buc.	30 x 100 buc.
005ML-3CZ-LL-BL	Luer-Lock	5 ml	centrată	verde	100 buc.	24 x 100 buc.
010ML-3CZ-LL-BL	Luer-Lock	10 ml	centrată	verde	100 buc.	16 x 100 buc.
020ML-3CZ-LL-BL	Luer-Lock	20 ml	centrată	verde	50 buc.	16 x 50 buc.
030ML-3CZ-LL-BL	Luer-Lock	30 ml	centrată	verde	50 buc.	16 x 50 buc.



dicoNEX

seringă de unică folosință, din 3 componente, conector Luer-Lock + protecție UV

caracteristici

- cilindru transparent pentru controlul vizual complet al conținutului
- piston verde contrastant (seringă de culoare chihlimbarie- piston alb contrastant)
- ambou cu conector Luer-Lock
- garnitură de etanșare în formă de inel dublu situată în capătul superior al pistonului
- alunecare ușoară a pistonului datorită garniturii de etanșare din cauciuc sintetic
- flanșă de limitare care previne îndepărtarea accidentală a pistonului
- numele seringii și logo-ul producătorului inscripționate pe cilindru
- gradație de culoare neagră clară, lizibilă și permanentă care facilitează dozarea, în mod adecvat
- gradație extinsă până la 60 ml
- apirogenă, netoxică
- mod de ambalare: 1 buc./blister

indicații

- seringă din 3 componente destinată preparării și administrării medicamentelor/lichidelor pacientului și recoltării de probe de lichide corporale de la pacient
- seringă de culoare chihlimbarie este destinată preparării și administrării de medicamente fotosensibile

REF	tip	capacitate	poziționarea amboului	culoarea pistonului	cantitate per cutie
050ML-3CZ-LL-PI	Luer-Lock	50/60 ml	centrată	verde	25 buc.

variante cu protecție UV

050ML-3CZ-LL-B-PI	Luer-Lock	50/60 ml	centrată	alb	25 buc.
-------------------	-----------	----------	----------	-----	---------



cantitate per box:
16 x 25 buc.



dicoNEX

seringă de unică folosință, din 3 componente, ambou cu conectare tip cateter

caracteristici

- seringă din 3 componente cu ambou tip cateter poziționat central
- confecționată din polipropilenă
- cilindru transparent pentru controlul vizual complet al conținutului
- piston verde contrastant (la seringă de 50/60 ml)
- piston alb contrastant (la seringă de 100 ml)
- doi conectori Luer incluși
- garnitură de etanșare în formă de inel dublu situată în capătul superior al pistonului
- alunecare ușoară a pistonului datorită garniturii de etanșare din cauciuc sintetic
- flanșă de limitare care previne îndepărtarea accidentală a pistonului
- ambou tăiat la un unghi de 90° (la seringă de 50/60 ml)
- ambou tăiat la un unghi de 45° (la seringă de 100 ml)
- ambou protejat de un capac (la seringă de 50/60 ml)
- numele seringii și logo-ul producătorului inscripționate pe cilindru
- gradație extinsă (la seringă de 50/60 ml)
- gradație de culoare neagră clară, lizibilă și permanentă, care facilitează dozarea
- apirogenă, netoxică
- mod de ambalare: 1 buc./blister

indicații

- seringă de unică folosință, din 3 componente, ambou cu conectare tip cateter
- destinată preparării și administrării medicamentelor/lichidelor pacientului și recoltării de probe de fluide corporale de la pacient

REF	tip	capacitate	poziționarea amboului	cantitate per cutie	cantitate per box
050ML-3CZ-CEW-BL	cateter tip	50/60 ml	centrată	25 buc.	16 x 25 buc.
100ML-3CZ-CEW-BL	cateter tip	100 ml	centrată	25 buc.	4 x 25 buc.



dicoTUBER

seringă tuberculină

caracteristici

- cu ac inclus de 0,45 x 13 mm
- confectionată integral din polipropilenă
- piston alb contrastant
- cilindru transparent pentru controlul vizual complet al conținutului
- ambou cu conector Luer
- alunecare ușoară a pistonului datorită garniturii de etanșare din cauciuc sintetic
- flanșă de limitare care previne îndepărtarea accidentală a pistonului
- gradatie de culoare neagră, clară, lizibilă și permanentă, la fiecare 0,01 ml, care permite dozarea precisă a medicamentului/lichidului
- design special al dopului pistonului conceput pentru a reduce volumul rezidual al medicamentului/lichidului
- numele seringii și logo-ul producătorului inscripționate pe cilindrul acesteia
- de unică folosință
- apirogenă, netoxică
- mod de ambalare: 1 buc./blister

indicații

- seringă din 3 componente destinată preparării și administrării precise a medicamentelor/lichidelor

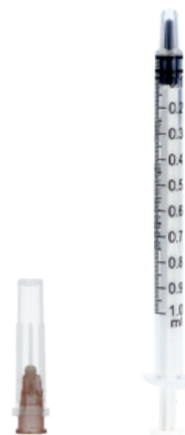

REF	nr. unități	capacitate	cantitate per cutie
TU-U20-1-BL	20	1 ml	100 buc.



cantitate per bax:
32 x 100 buc.



dicoSULIN

seringă insulină

caracteristici

- cu ac inclus de 0,4 x 13 mm
- cilindru transparent confectionat din polipropilenă permite controlul vizual complet al conținutului
- garnitură de etanșare în formă de inel dublu situată în capătul superior al pistonului
- alunecare ușoară a pistonului datorită garniturii de etanșare din cauciuc sintetic
- flanșă de limitare care previne îndepărtarea accidentală a pistonului
- design special al dopului pistonului conceput pentru a reduce volumul rezidual al medicamentului/lichidului
- gradatie de culoare neagră, clară, lizibilă și permanentă, care facilitează dozarea
- numele seringii și logo-ul producătorului inscripționate pe cilindrul acesteia
- de unică folosință
- apirogenă, netoxică
- mod de ambalare: 1 buc./blister

indicații

- seringă din 3 componente pentru infuzii subcutanate, intramusculare și intravenoase pentru injecții cu insulină

REF	nr. unități	capacitate	culoarea pistonului	cantitate per cutie
IN-U40-1-BL	40	1 ml	roșu	100 buc.
IN-U100-1-BL	100	1 ml	portocaliu	100 buc.



cantitate per bax:
32 x 100 buc.



ZARYS



WWW.ZARYS.COM

TERAPIE INTRAVENOASĂ

SANViflon

branulă I.V.

caracteristici

- ac (stilet) confecționat din oțel inoxidabil cu lamă cu tăietură inversă
- cateter din teflon (FEP), prevăzut cu 4 linii radioopace
- dotată cu aripioare și capac cu închidere manuală a portului superior, REF pe culori în funcție de mărime
- mâner care permite inserția cu o singură mână
- valvă care previne scurgerea de sânge în exterior după inserarea branulei în vas
- dop închidere mandren cu căpăcel Luer-Lock
- disponibilă în diferite mărimi de la 14 G la 26 G
- de unică folosință
- mod de ambalare: 1 buc. – blister dur (PVC + hârtie lăcuită) cu imprimare color REF pe culori în funcție de mărime

indicații

canularea vaselor intravenoase periferice, pentru:

- multiple injecții de medicamente intravenoase
- infuzii intravenoase de soluții și nutriție parenterală potrivite pentru vene periferice
- menținerea hidratării pacientului și/sau roșucerea deshidratării dacă pacientul nu poate consuma suficient lichid pe cale orală
- transfuzii de sânge și preparate asemănătoare sângelui
- asigurarea accesului vascular în cazul necesității unei administrări rapide de medicamente, în special în timpul procedurilor diagnostice și terapeutice

REF	mărime [G]	dimensiuni [mm]	culoare	rata de flux [ml/min]	cantitate per cutie
KDF-06-19	26 x ¾"	0,6 x 19	violet	17	100 buc.
KDF-07-19	24 x ¾"	0,7 x 19	galben	23	100 buc.
KDF-09-25	22 x 1"	0,9 x 25	albastră	36	100 buc.
KDF-11-32	20 x 1¼"	1,1 x 32	roz	56	100 buc.
KDF-13-45	18 x 1¾"	1,3 x 45	verde	90	100 buc.
KDF-15-45	17 x 1¾"	1,5 x 45	albă	142	100 buc.
KDF-17-45	16 x 1¾"	1,7 x 45	gri	200	100 buc.
KDF-20-45	14 x 1¾"	2,0 x 45	portocaliu	305	100 buc.



cantitate per bax:
10 x 100 buc.

STERILE EO



SANViflon S

branulă I.V. fără port

caracteristici

- ac (stilet) confecționat din oțel inoxidabil cu lamă cu tăietură inversă
- cateter din teflon (FEP), prevăzut cu 4 linii radioopace
- dotată cu aripioare de fixare, fără port superior
- mâner care permite inserția cu o singură mână
- valvă care previne scurgerea de sânge în exterior după inserarea branulei în vas
- dop închidere mandren cu căpăcel Luer-Lock
- disponibilă pe două mărimi : 24 G și 26 G
- de unică folosință
- mod de ambalare: 1 buc. – blister dur (PVC + hârtie lăcuită) cu imprimare color REF pe culori în funcție de mărime

indicații

canularea vaselor intravenoase periferice, pentru:

- multiple injecții de medicamente intravenoase
- infuzii intravenoase de soluții
- menținerea hidratării pacientului și/sau reducerea deshidratării dacă pacientul nu poate consuma suficient lichid pe cale orală
- asigurarea accesului vascular în cazul necesității unei administrări rapide de medicamente,
- în special în timpul procedurilor diagnostice și terapeutice

REF	mărime [G]	dimensiuni [mm]	culoare	rata de flux [ml/min]	cantitate per cutie
KDFS-06-19	26 x ¾"	0,6 x 19	violet	17	100 buc.
KDFS-07-19	24 x ¾"	0,7 x 19	galbenă	23	100 buc.



cantitate per bax:
10 x 100 buc.

STERILE EO



easyFLOW IS PREMIUM

rusă perfuzie

NOU

caracteristici

- cameră de picurare cu spike cu suprafață antiaderentă ce garantează conectarea strânsă și sigură cu flacoanele cu lichide
- aerisire cu filtru antibacterian și clapetă albastră
- cameră de picurare flexibilă, lungime 6 cm, echipată cu aripioare de presiune suplimentare
- ce facilitează introducerea în recipiente cu lichide
- picurător: 20 de picături = 1 ml ± 0,1 ml
- filtru de lichid pentru protecția împotriva particulelor mai mari, cu diametrul porilor de 15 μm
- clemă precisă cu suport integrat pentru spike și cu un suport pentru consolidarea drenajului
- numele producătorului este inscripționat pe clemă
- drenaj realizată din material moale, flexibil
- vârf universal Luer-Lock fixat de un dop Air Pass cu un filtru hidrofob, care permite umplerea camerei fără contaminare accidentală și previne scurgerile de lichid
- de unică folosință
- apirogenă, netoxică
- ambalată individual: într-un blister prevăzut cu un REF de culoare albastră
- pentru identificarea dispozitivului

indicații

- dispozitiv conceput pentru transferul de lichide în terapia intravenoasă

REF	variantă	lungime
IS-BF-P	fără ftalați	150 cm



cantitate per bax:
250 buc.



easyFLOW IS

trusă perfuzie

caracteristici

- cameră de picurare cu spike cu suprafață antiaderentă ce garantează conectarea strânsă și sigură cu flacoanele/pungile cu lichide
- aerisire cu filtru antibacterian și clapetă colorată (albastru)
- cameră de picurare flexibilă, lungime 6 cm, echipată cu aripioare de presiune suplimentare ce facilitează introducerea în recipiente cu lichide
- picurător: 20 de picături = 1 ml +/- 0,1 ml
- filtru de lichid pentru protecția împotriva particulelor mai mari, cu diametrul porilor de 15 μm
- tub flexibil, moale, cu o lungime de minim 150 cm și vârf conic Luer-Lock
- regulator precis și sigur al fluxului, cu suport integrat pentru spike și cu cârlig pentru fixarea tubului
- numele producătorului este inscripționat pe regulatorul de flux
- ambele capete ale dispozitivului sunt protejate suplimentar cu capace de protecție
- de unică folosință
- apirogenă, netoxică
- mod de ambalare: 1 buc./blister cu un REF de culoare albastră pentru identificarea dispozitivului

indicații

- dispozitiv pentru transferul de lichide în terapia intravenoasă

REF	variantă	lungime
IS *	cu ftalați	150 cm
IS-BF **	fără ftalați	150 cm
IS-BF-180 **	fără ftalați	180 cm



cantitate per bax:
250 buc.



easyFLOW IS

trusă perfuzie (cameră de picurare dublă)

NOU

caracteristici

- confecționată din materiale de înaltă calitate, folosind cele mai noi tehnologii, garantând astfel o calitate foarte sporită și o utilizare fără probleme în cadrul oricărei proceduri
- 2 cameră de picurare cu spike cu suprafață antiaderentă ce garantează conectarea strânsă și sigură cu flacoanele cu lichide
- aerisire cu filtru antibacterian și clapetă colorată (verde)
- cameră de picurare împărțită într-o parte inferioară flexibilă și o parte superioară dură cu un inel de presiune suplimentar pentru o introducere ușoară în flacoanele cu lichid
- numele producătorului este inscripționat pe camera de picurare
- dispozitivul (inclusiv vârful) este în întregime transparent, permițând inspectarea vizuală a fluxului pe toată suprafața sa
- picurător: 20 de picături = 1 ml ± 0,1 ml
- filtru de lichid pentru protecția împotriva particulelor mai mari, cu diametrul porilor de 15 μm
- tub flexibil, moale și vârf conic Luer-Lock
- clemă precisă cu suport integrat pentru spike și cu un suport pentru consolidarea drenajului
- ambele capete ale dispozitivului sunt protejate suplimentar cu capace de protecție de unică folosință
- apirogenă, netoxică
- ambalată individual: într-un blister prevăzut cu un REF de culoare albastră
- pentru identificarea dispozitivului

indicații

- dispozitiv destinat conectării la o linie intravenoasă pentru administrarea de lichide, medicamente fotosensibile și alte lichide corporale pe durata terapiei intravenoase



REF	variantă	lungime
IS-BF-D	fără ftalați	180 cm



cantitate per bax:
100 buc.

STERILE EO



3 YEARS
SHELF LIFE

easyFLOW IS ECO

trusă perfuzie

caracteristici

- confecționată din materiale de înaltă calitate
- cameră de picurare cu spike cu suprafață antiaderentă ce garantează conectarea strânsă și sigură cu flacoanele/pungile cu lichide
- aerisire cu filtru antibacterian și clapetă colorată (albastră)
- cameră de picurare flexibilă, lungime 4 cm
- picurător: 20 de picături = 1 ml +/- 0.1 ml
- filtru de lichid pentru protecția împotriva particulelor mai mari, cu diametrul porilor de 15 μm
- soft, flexible tubing
- vârf conic Luer-Lock universal
- regulator precis și sigur al fluxului
- ambele capete ale dispozitivului sunt protejate suplimentar cu capace de protecție
- mod de ambalare: 1 buc./blister
- de unică folosință
- apirogenă, netoxică

indicații

- dispozitiv pentru transferul de lichide în terapia intravenoasă

REF	variantă	lungime
IS-E*	cu ftalați	150 cm
IS-BF-E**	fără ftalați	150 cm
IS-BF-E-180**	fără ftalați	180 cm



cantitate per bax:
400 buc.

STERILE EO



DEHP



NOU

easyFLOW IS SAFE

trusă perfuzie

NOU

caracteristici

- cameră de picurare cu spike cu suprafață antiaderentă ce garantează conectarea strânsă și sigură cu flacoanele cu lichide
- aerisire cu filtru antibacterian și clapetă albastră
- cameră de picurare flexibilă, lungime 6 cm, echipată cu aripioare de presiune suplimentare ce facilitează introducerea în recipiente cu lichide
- picurător: 20 de picături = 1 ml ± 0.1 ml
- filtru hidrofob Liquid Lock cu o dimensiune a ochiurilor de 8 μm, care oprește automat fluxul atunci când camera este golită; împiedică pătrunderea aerului în tubulatură pentru a preveni embolia gazoasă
- drenaj moale, flexibil, cu port suplimentar pentru administrarea medicamentelor
- clemă precisă cu suport integrat pentru spike și cu un suport pentru consolidarea drenajului
- vârf conic Luer-Lock universal
- vârf universal Luer-Lock fixat de un dop Air Pass cu un filtru hidrofob, care permite umplerea camerei
- fără contaminare accidentală și previne scurgerile de lichid
- de unică folosință
- apirogenă, netoxică
- mod de ambalare: 1 buc./blister cu un REF de culoare albastră pentru identificarea dispozitivului

indicații

- dispozitiv pentru transferul de lichide în terapia intravenoasă



REF	variantă	lungime
IS-BF-S	fără ftalați	180 cm



cantitate per bax:
100 buc.



easyFLOW IS AMBER

infusion set, amber

NOU

caracteristici

- tubulatura și camera de picurare de culoare chihlimbarie
- cameră de picurare cu spike cu suprafață antiaderentă ce garantează conectarea strânsă și sigură cu flacoanele/pungile cu lichide
- aerisire cu filtru antibacterian și clapetă colorată (albastră)
- cameră de picurare flexibilă, lungime 6 cm, echipată cu aripioare de presiune suplimentare ce facilitează introducerea în recipiente cu lichide
- picurător: 20 de picături = 1 ml +/- 0,1 ml
- filtru de lichid pentru protecția împotriva particulelor mai mari, cu diametrul porilor de 15 μm
- drenaj moale, flexibil, cu port suplimentar pentru administrarea medicamentelor
- clemă precisă cu suport integrat pentru spike și cu un suport pentru consolidarea drenajului
- numele producătorului este inscripționat pe clemă
- de unică folosință
- apirogenă, netoxică
- vârf conic Luer-Lock universal
- mod de ambalare: 1 buc./blister

indicații

- dispozitiv destinat transferului de medicamente fotosensibile și alte fluide corporale pe durata terapiei intravenoase



REF	variantă	lungime
IS-BF-A	fără ftalați	150 cm



cantitate per bax:
100 buc.



easyFLOW IS REG

trusă perfuzie cu regulator de debit

NOU

caracteristici

- cameră de picurare cu spike cu suprafață antiaderentă ce garantează conectarea strânsă și sigură cu flacoanele cu lichide
- reglabil de la 5 la 250 ml/h (cifre de culoare albastru închis pe fond alb) pentru vâscozități sub 10% și reglabil de la 5 la 200 ml/h (cifre albe pe fond albastru închis) pentru vâscozități de 10%-40%
- capacitatea de a închide complet (OFF) și de a deschide (ON) debitul
- aerisire cu filtru antibacterian și clapetă colorată (albastră)
- camera de picurare și drenajul confecționate din PVC fără ftalați
- picurător: 20 de picături = 1 ml ± 0,1 ml
- filtru de lichid pentru protecția împotriva particulelor mai mari, cu diametrul porilor de 15 μm
- drenaj moale, flexibil, cu port suplimentar pentru administrarea medicamentelor
- vârf universal Luer-Lock fixat de un dop Air Pass cu un filtru hidrofob, care permite umplerea camerei fără contaminare accidentală și previne scurgerile de lichid
- clemă precisă cu suport integrat pentru spike și cu un suport pentru consolidarea drenajului
- numele producătorului este inscripționat pe clemă
- ambele capete ale dispozitivului sunt protejate suplimentar cu capace de protecție
- de unică folosință
- apirogenă, netoxică



indicații

- dispozitiv destinat conectării la o linie intravenoasă pentru administrarea de lichide, medicamente fotosensibile și alte lichide corporale pe durata terapiei intravenoase cu control reglabil al debitului

REF	variantă	lungime
IS-RP-BF	fără ftalați	180cm



cantitate per box:
100 buc.



regulator de debit de precizie

NOU

caracteristici

- regulator de precizie pentru a seta exact debitul dorit într-un interval de 5-250 ml/h cu posibilitatea de a închide sau deschide complet debitul
- două scale de reglare, diferențiate după culoare
- ajustare de la 5 la 250 ml/h (cifre albastru închis pe fond alb) pentru vâscozități sub 10% și reglare de la 5 la 200 ml/h (cifre albe pe fond albastru închis) pentru vâscozități de 10%-40%
- port Y suplimentar pentru administrarea medicamentelor
- terminație luer lock
- ambele capete ale tubului protejate de capace de protecție
- de unică folosință
- apirogen, netoxic
- cantitate pe pachet: 1 bucata, ambalaj hârtie/foleie



indicații

- regulator de scală duală pentru administrarea precisă de medicamente și lichide, precum și nutriție parenterală
- compatibil cu orice model de set de perfuzie

REF	variantă	lungime
REG-BF-001	fără ftalați	50 cm



cantitate per box:
200 buc.



easyFLOW TS PREMIUM

trusă transfuzie

NOU

caracteristici

- cameră de picurare cu spike cu suprafață antiaderentă ce garantează conectarea strânsă și sigură cu flacoanele cu lichide
- aerisire cu filtru antibacterian și clapetă colorată (roșie)
- cameră de picurare flexibilă
- picurător: 20 de picături = 1 ml +/- 0.1ml
- filtru special pentru sânge, de suprafață mare, diametrul porilor de 200 μm
- drenaj flexibil, moale
- vârf universal Luer-Lock fixat de un dop Air Pass cu un filtru hidrofob, care permite umplerea camerei fără contaminare accidentală și previne scurgerile de lichid
- clemă precisă cu suport integrat pentru spike și cu un suport pentru consolidarea drenajului
- numele producătorului este inscripționat pe clemă
- ambele capete ale dispozitivului sunt protejate suplimentar cu capace de protecție de unică folosință
- apirogenă, netoxică
- ambalată individual: într-un blister prevăzut cu un REF de culoare roșie pentru identificarea dispozitivului

indicații

- dispozitiv destinat conectării la o linie intravenoasă pentru administrarea de sânge și produse sanguine



REF variantă lungime

TS-BF-P fără ftalați 150 cm



cantitate per box:
250 buc.

STERILE EO

LATEX

PHT

DEHP
BBP
DBR

5 YEARS
SHELF LIFE

easyFLOW TS

trusă transfuzie

caracteristici

- cameră de picurare cu spike cu suprafață antiaderentă ce garantează
- conectarea strânsă și sigură cu flacoanele/pungile cu lichide
- aerisire cu filtru antibacterian și clapetă colorată (roșie)
- cameră de picurare flexibilă
- picurător: 20 de picături = 1 ml +/- 0,1 ml
- filtru special pentru sânge, de suprafață mare, diametrul porilor de 200 μm
- drenaj flexibil, moale
- montaj Luer-Lock universal la capătul tubulaturii
- regulator precis și sigur al fluxului, cu suport integrat pentru spike și cu cârlig pentru fixarea tubului
- numele producătorului este inscripționat pe regulatorul de flux
- ambele capete ale dispozitivului sunt protejate suplimentar cu capace de protecție de unică folosință
- apirogenă, netoxică
- mod de ambalare: 1 buc./blister cu un REF de culoare roșie pentru identificarea dispozitivului

indicații

- dispozitiv utilizat pentru administrarea de sânge și produse sanguine



REF variantă lungime

TS* cu ftalați 150 cm
TS-BF** fără ftalați 150 cm



cantitate per box:
250 buc.

STERILE EO

LATEX

PHT

DEHP

DEHP
BBP
DBR

5 YEARS
SHELF LIFE

easyFLOW LINE

tub prelungitor perfuzor

caracteristici

- tubulatură confecționată din PVC
- dispozitiv disponibil în versiune transparentă și chihlimbarie pentru medicamentele fotosensibile
- diametru tubulatură - exterior: 2,4 mm; interior: 1,24 mm
- conector tip Luer-Lock - de sex masculin sau feminin
- de unică folosință
- apirogen, netoxic
- mod de ambalare: 1 buc./blister

indicații

- dispozitiv utilizat pentru prelungirea liniei perfuziei

REF	culoarea tubului	lungime	cantitate per cutie
P450-BF	transparent	45 cm	50 buc.
P1500-BF	transparent	150 cm	50 buc.
PB1500-BF	chihlimbariu	150 cm	50 buc.



cantitate per box:
24 x 50 buc.



conector needle-free

caracteristici

- înveliș confecționat din material transparent - policarbonat
- membrana din silicon de înaltă calitate permite multiple injecții prin port
- suprafață plană de injectare - membrană port netedă și uniformă, care facilitează dezinfectarea
- fără metale, potrivit pentru examinările RMN
- conectorul tip Luer masculin al portului transparent este protejat cu un capac, permițând îndepărtarea aseptică din ambalaj
- poate fi utilizat timp de 7 zile sau până la 350 de activări
- capacitatea de priming: 0,09 ml
- flux ridicat: 350 ml/min
- rezistă la presiunea fluidului de injecție de 3 bari (44 PSI)
- rezistă la presiunea inversă de 2 bari (29 PSI)
- de unică folosință
- mod de ambalare: 1 buc./blister

indicații

- destinat închiderii porturilor de perfuzie
- dispozitiv destinat injecțiilor multiple fără ac (administrare de medicamente lichide, recoltare de probe de sânge)
- protejează liniile de perfuzie de contaminare și infecție în timpul terapiei intravenoase
- nu necesită utilizarea capacelor de siguranță
- dedicat pentru conectori standard tip Luer și Luer Lock

REF	culoare	cantitate per cutie
PB-N	albastru	100 buc.
PB-T	transparent	100 buc.



cantitate per box:
20 x 100 buc.



needle free valve cu tub prelungitor



caracteristici

- înveliș confecționat din material transparent - policarbonat
- membrana din silicon de înaltă calitate permite multiple injecții prin port
- suprafață plană de injectare - membrană port netedă și uniformă, care facilitează dezinfectarea
- tub prelungitor confecționat din poliuretan transparent
- fără metale, potrivit pentru examinările RMN
- tuburi prelungitoare prevăzute cu cleme glisante
- male connector protected with applicator
- lungime totală de 15 cm
- poate fi utilizat timp de 7 zile sau până la 350 de activări
- capacitatea de priming: 0,09 ml
- flux ridicat: 350 ml/min
- rezistă la presiunea fluidului de injecție de 3 bari (44 PSI)
- rezistă la presiunea inversă de 2 bari (29 PSI)
- de unică folosință
- mod de ambalare: 1 buc. / blister

• indicații

- dispozitiv destinat injecțiilor multiple fără ac și pentru a proteja liniile de perfuzie de contaminare
- nu necesită utilizarea capacelor de siguranță
- dedicat pentru conectori standard tip Luer și Luer Lock

REF	diametrul tuburilor prelungitoare	debit	număr de porturi needle-free
PB-T/1-27	1,0 x 2,7 mm	115 ml/min	1
PB-T/1-40	3,0 x 4,0 mm	185 ml/min	1
PB-T/2-27	1,0 x 2,7 mm	100 ml/min	2
PB-T/2-40	3,0 x 4,0 mm	165 ml/min	2
PB-T/3-27	1,0 x 2,7 mm	100 ml/min	3
PB-T/3-40	3,0 x 4,0 mm	160 ml/min	3
PB-T/4-27	1,0 x 2,7 mm	65 ml/min	4
PB-T/4-40	3,0 x 4,0 mm	135 ml/min	4

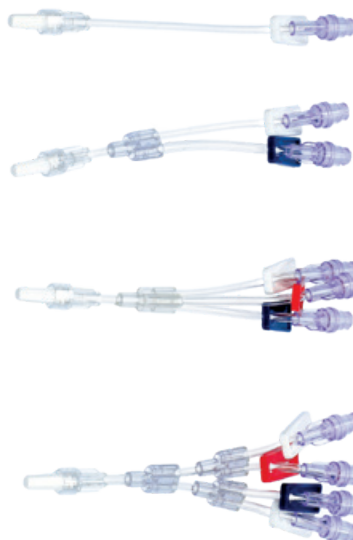

cantitate per bax:
20 x 50 buc.



robineți cu 3 căi

caracteristici

- confecționat din policarbonat
- carcasă transparentă
- identificator optic clar al poziției de deschidere/închidere (direcții de curgere marcate) care funcționează la 360 de grade
- canale de flux constante și drepte și un diametru intern optim
- ce asigură o măsurare corectă a presiunii
- conector tip Luer-Lock rotativ
- toate intrările protejate cu capace
- rezistent la lipide
- de unică folosință
- dispozitiv apirogen, netoxic
- mod de ambalare: 1 buc./blister

indicații

- dispozitiv conceput pentru gestionarea fluxului fluidelor perfuzabile în timpul administrării
- permite schimbarea traseului fluxului de perfuzie
- pentru monitorizarea tensiunii arteriale
- pentru administrarea directă a medicamentelor/fluidelor



REF	culoare	cantitate per cutie
KT-002	albastru	50 buc.



cantitate per bax:
20 x 50 buc.



robineți cu 3 căi cu tub prelungitor

caracteristici

- robineți cu 3 căi cu tub prelungitor de diverse lungimi (de la 7 cm la 100 cm)
- carcasă transparentă
- identificator optic clar al poziției de deschidere/închidere (direcții de curgere marcate)
- robinet confecționat din policarbonat, tub de extensie din PVC
- toate intrările protejate cu capace
- rezistent la lipide
- de unică folosință
- dispozitiv apirogen, netoxic
- mod de ambalare: 1 buc./blister

indicații

- dispozitiv conceput pentru gestionarea fluxului fluidelor perfuzabile în timpul administrării
- permite schimbarea traseului fluxului de perfuzie
- pentru monitorizarea tensiunii arteriale
- pentru administrarea directă a medicamentelor/fluidelor



REF	lungimea tubului	cantitate per cutie
KTP-7	7 cm	50 buc.
KTP-10	10 cm	50 buc.
KTP-25	25 cm	50 buc.
KTP-50	50 cm	50 buc.
KTP-75	75 cm	50 buc.
KTP-100	100 cm	50 buc.



cantitate per box:
20 x 50 buc.



căpăcel branulă

caracteristici

- închide cu precizie și siguranță porturile standard
- căpăcelul Luer-Lock are doar un vârf masculin
- căpăcelul combi cu vârf masculin și vârf feminin, special destinat
- fixării conectorului Luer Lock în trusele de perfuzie și transfuzie
- de unică folosință
- apirogen
- mod de ambalare: 1 buc./blister

indicații

- întrebuințare ca dop pentru branule, porturi și catetere intravenoase
- destinat să fie utilizat împreună cu alte dispozitive pe durata terapiei intravenoase, protejând împotriva scurgerii sângelui prin canulă și împotriva contaminării și infecției

REF	tip	cantitate per cutie	cantitate per box
KDKLL	Luer-Lock	250 buc.	10 x 250 buc.
KDKC	combi	100 buc.	50 x 100 buc.



ZARYS

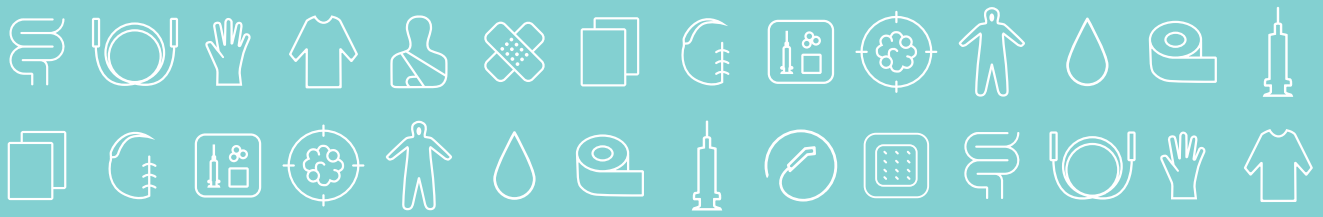

WWW.ZARYS.COM

OXIGENOTERAPIE

canulă nazală pentru administrare oxigen

caracteristici

- confecționată din PVC medical
- capete foarte moi cu margini netede
- prindere sub bărbie cu un inel de ajustare moale și glisant
- spațiere diferită a canulelor nazale în funcție de mărime
- conector universal compatibil cu orice sursă de oxigen
- tubulatură cu secțiune transversală în formă de stea, rezistentă la îndoire
- disponibilă pe 3 dimensiuni: pentru adulți, pentru copii și pentru nou-născuți, cu tubulatură de 140 cm, 200 cm, 300 cm și 500 cm
- de unică folosință
- mod de ambalare: 1 buc./folie

indicații

- concepută pentru administrarea oxigenului prin atașarea sa la nările pacientului



REF	lungimea tubulaturii	potrivită pentru	cantitate per cutie	cantitate per box
CTNN-200	200 cm	nou-născuți	25 buc.	10 x 25 buc.
CTNZ-200	200 cm	copii	25 buc.	10 x 25 buc.
CTND-140	140 cm	adulți	30 buc.	10 x 30 buc.
CTND-200	200 cm	adulți	25 buc.	10 x 25 buc.
CTND-300	300 cm	adulți	15 buc.	10 x 15 buc.
CTND-500	500 cm	adulți	10 buc.	10 x 10 buc.



tub oxigen

caracteristici

- confecționat din PVC transparent și netoxic
- tubulatură cu secțiune transversală în formă de stea, rezistentă la îndoire, ranforsată pe toată lungimea
- conectori standardizați la capătul tubulaturii ce permit conectarea la dispozitivele de oxigen
- de unică folosință
- mod de ambalare: 1 buc./folie

indicații

- pentru transferul oxigenului de la o sursă de oxigen la un alt dispozitiv medical de administrare oxigen, de exemplu masca de oxigen



REF	lungime	cantitate per box
DT2100	210 cm +/- 2%	100 x 1 buc.
DT4260	426 cm +/- 2%	50 x 1 buc.
DT7620	762 cm +/- 2%	25 x 1 buc.



mască oxigen

cu tub

caracteristici

- confecționată din PVC transparent, netoxic
- placă metalică reglabilă pentru nas și fixare din cauciuc
- echipată cu un tub de 210 cm (+/- 5%) lungime cu conectori universali
- tub cu secțiune transversală în formă de stea, rezistentă la îndoire
- conector rotativ care permite ajustarea la poziția pacientului
- de unică folosință
- ambalaj: 1 buc./blister

indicații

- conceput pentru furnizarea oxigenului cu o reglare exactă a concentrației, pentru o concentrație de oxigen medie

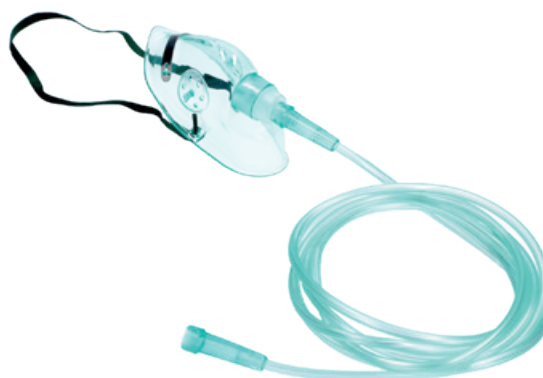

REF	lungimea tubulaturii	mărime
MTS-S	210 cm +/- 5%	S
MTS-M	210 cm +/- 5%	M
MTS-L	210 cm +/- 5%	L
MTS-XL	210 cm +/- 5%	XL

cantitate per box:
50 x 1 buc.



mască oxigen cu rezervor cu tub

caracteristici

- confecționată din PVC transparent, netoxic
- placă metalică reglabilă pentru nas și fixare din cauciuc
- echipată cu un tub de 210 cm (+/- 5%) lungime cu conectori universali
- tub cu secțiune transversală în formă de stea, rezistentă la îndoire
- rezervor de oxigen cu capacitate de 1000 ml
- conector rotativ care permite ajustarea la poziția pacientului
- valvă de silicon pe conector și deschideri de ventilație
- de unică folosință
- mod de ambalare: 1 buc./blister

indicații

- concepută pentru a administra oxigen cu o reglare
- precisă a concentrației, pentru concentrații mari de oxigen



REF	lungimea tubului	mărime
MTW-S	210 cm +/- 5%	S
MTW-M	210 cm +/- 5%	M
MTW-L	210 cm +/- 5%	L
MTW-XL	210 cm +/- 5%	XL



cantitate per bax:
50 x 1 buc.

STERILE EO



mască venturi cu tub

caracteristici

- confecționată din PVC transparent, netoxic
- placă metalică reglabilă pentru nas și fixare din cauciuc
- echipată cu un tub de 210 cm (+/- 5%) lungime cu conectori universali
- tub cu secțiune transversală în formă de stea, rezistentă la îndoire
- echipată cu 2 adaptoare - alb pentru a seta o concentrație medie a debitului (35%, 40% și 50%) și verde pentru a seta o concentrație scăzută (24%, 26%, 28% și 30%)
- de unică folosință
- mod de ambalare: 1 buc./blister

indicații

- concepută pentru a administra oxigen cu o reglare precisă a concentrației, indiferent de modul în care pacientul respiră



REF	lungimea tubului	mărime
MTVR-L	210 cm +/- 5%	L
MTVR-XL	210 cm +/- 5%	XL



cantitate per bax:
100 x 1 buc.

STERILE EO



mască oxigen cu nebulizator cu tub

caracteristici

- confecționată din PVC transparent, netoxic
- placă metalică reglabilă pentru nas și fixare din cauciuc
- echipată cu un tub de 210 cm (+/- 5%) lungime cu conectori universali
- tub cu secțiune transversală în formă de stea, rezistentă la îndoire
- nebulizator cu capacitate de 8 ml (gradat la fiecare 1 ml)
- n medie, diametrul moleculei la un debit de 6l/min este de 3,23 μm
- de unică folosință
- mod de ambalare: 1 buc./blister

indicații

- pentru emiterea unui aerosol care conține un medicament cominutiv, ce poate fi administrat direct în sistemul respirator în timp ce pacientul respiră



REF	lungimea tubului	mărime
MTN-S	210 cm +/- 5%	S
MTN-M	210 cm +/- 5%	M
MTN-L	210 cm +/- 5%	L
MTN-XL	210 cm +/- 5%	XL



cantitate per bax:
50 x 1 buc.

STERILE EO



nebulizator

cu adaptor în T F/M, piesă bucală, tub gofrat și tubulatură

caracteristici

- confecționat din materiale netoxice
- tubulatură de 210 cm lungime, rezistentă la îndoire, cu secțiune transversală în formă de stea
- nebulizator cu capacitate de 6 ml (gradat la fiecare 1 ml), ce emite particule care au în medie un diametru de MMAD = 3.91 μm la un debit de 6 l/min.
- kit-ul include nebulizator, tubulatură, adaptor T, piesă bucală, valvă unidirecțională și tub gofrat
- adaptor T universal cu diametrul de 22M/15F - 22F ce permite conectarea la sonda IOT, canula traheostomie sau circuit ventilație și efectuarea nebulizării la pacienții ventilați cu asistare mecanică
- piesa bucală universală (detașabilă) permite administrarea nebulizării la pacienții care pot respira singuri
- valva unidirecțională din silicon (detașabilă) roșuce risipa de medicament pe durata nebulizării
- de unică folosință
- mod de ambalare: 1 buc./folie

indicații

- dispozitivul este conceput pentru emiterea unui aerosol care conține medicament cominutiv, care poate fi administrat adânc în sistemul respirator prin inhalarea de către pacient
- permite efectuarea nebulizării la pacienții ventilați cu asistare mecanică prin conectarea directă la sonda IOT, canula traheostomie sau ramura inspiratorie a circuitului de ventilație
- permite efectuarea nebulizării la pacienții care pot respira fără să fie asistați



REF	lungimea tubulaturii
NUTR	210 cm +/- 5%



cantitate per bax:
100 x 1 buc.



ZARYS



WWW.ZARYS.COM



PRODUSE PENTRU ANESTEZIE

sondă endotraheală (IOT) fără balonaș

caracteristici

- confecționată din PVC flexibil
- linie radioopacă pe toată lungimea sondei
- prevăzută cu orificiu lateral Murphy
- gradată la fiecare 1 cm
- marcaj dublu de adâncime pentru controlul poziției sondei
- mărimea sondei marcată în 3 zone (pe conector și în două locuri pe suprafața sondei)
- conector detașabil cu diametru exterior de 15 mm
- de unică folosință
- mod de ambalare: 1 buc./blister

indicații

- pentru intubație atât orală, cât și nazală
- introdusă în trahee pentru a preveni obstrucția căilor respiratorii și insuficiența respiratorie



REF	mărime	cantitate per cutie
RIB-20	D.l. (mm) 2.0	20 buc.
RIB-25	D.l. (mm) 2.5	20 buc.
RIB-30	D.l. (mm) 3.0	20 buc.
RIB-35	D.l. (mm) 3.5	20 buc.
RIB-40	D.l. (mm) 4.0	20 buc.
RIB-45	D.l. (mm) 4.5	20 buc.
RIB-50	D.l. (mm) 5.0	20 buc.
RIB-55	D.l. (mm) 5.5	20 buc.
RIB-60	D.l. (mm) 6.0	20 buc.
RIB-65	D.l. (mm) 6.5	20 buc.
RIB-70	D.l. (mm) 7.0	20 buc.
RIB-75	D.l. (mm) 7.5	20 buc.
RIB-80	D.l. (mm) 8.0	20 buc.
RIB-85	D.l. (mm) 8.5	20 buc.
RIB-90	D.l. (mm) 9.0	20 buc.
RIB-95	D.l. (mm) 9.5	20 buc.
RIB-100	D.l. (mm) 10.0	20 buc.



cantitate per box:
10 x 20 buc.

sondă endotraheală (IOT) fără balonaș

caracteristici

- confecționată din PVC termoplastice flexibil
- linie radioopacă pe toată lungimea sondei
- prevăzută cu orificiu lateral Murphy
- gradată la fiecare 1 cm
- marcaj dublu de adâncime pentru controlul poziției sondei - 2 inele
- mărimea sondei marcată în 3 zone (pe conector și în două locuri pe suprafața sondei)
- numele producătorului aplicat pe produs
- conector detașabil cu diametru exterior de 15 mm
- ambalaj de tip banană, menținând forma anatomică a sondei
- de unică folosință
- mod de ambalare : 1 buc. / blister tip banana

indicații

- pentru intubație atât orală, cât și nazală
- introdusă în trahee pentru a preveni obstrucția căilor respiratorii și insuficiența respiratorie



NOU

REF	mărime	cantitate per cutie
ETT20	D.l. (mm) 2.0	10 buc.
ETT25	D.l. (mm) 2.5	10 buc.
ETT30	D.l. (mm) 3.0	10 buc.
ETT35	D.l. (mm) 3.5	10 buc.
ETT40	D.l. (mm) 4.0	10 buc.
ETT45	D.l. (mm) 4.5	10 buc.
ETT50	D.l. (mm) 5.0	10 buc.
ETT55	D.l. (mm) 5.5	10 buc.
ETT60	D.l. (mm) 6.0	10 buc.
ETT65	D.l. (mm) 6.5	10 buc.
ETT70	D.l. (mm) 7.0	10 buc.
ETT75	D.l. (mm) 7.5	10 buc.
ETT80	D.l. (mm) 8.0	10 buc.
ETT85	D.l. (mm) 8.5	10 buc.
ETT90	D.l. (mm) 9.0	10 buc.
ETT95	D.l. (mm) 9.5	10 buc.
ETT100	D.l. (mm) 10.0	10 buc.

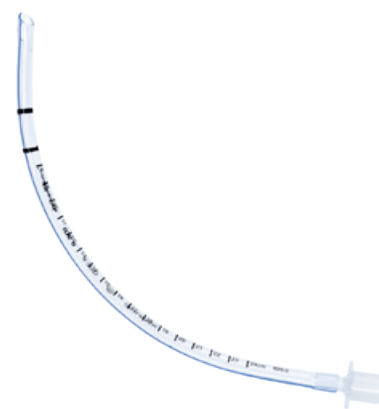

cantitate per box:
10 x 10 buc.

sondă endotraheală (IOT) cu balonaș

caracteristici

- confecționată din PVC flexibil
- prevăzută cu orificiu lateral Murphy și linie radioopacă pe toată lungimea sondei
- gradată la fiecare 1 cm, marcaj dublu de adâncime pentru controlul poziției sondei
- balonaș cu presiune scăzută și volum mare
- mărimea sondei marcată în 4 zone (pe conector, pe balonul pilot și în două locuri pe suprafața sondei)
- conector detașabil cu diametru exterior de 15 mm
- balon pilot cu indicație LOT și mărime
- de unică folosință
- mod de ambalare: 1 buc./blister

indicații

- pentru intubație atât orală, cât și nazală
- introdusă în trahee pentru a preveni obstrucția căilor respiratorii și insuficiența respiratorie



REF	mărime	cantitate per cutie
RIM-30	D.l. (mm) 3.0	20 buc.
RIM-35	D.l. (mm) 3.5	20 buc.
RIM-40	D.l. (mm) 4.0	20 buc.
RIM-45	D.l. (mm) 4.5	20 buc.
RIM-50	D.l. (mm) 5.0	20 buc.
RIM-55	D.l. (mm) 5.5	20 buc.
RIM-60	D.l. (mm) 6.0	20 buc.
RIM-65	D.l. (mm) 6.5	20 buc.
RIM-70	D.l. (mm) 7.0	20 buc.
RIM-75	D.l. (mm) 7.5	20 buc.
RIM-80	D.l. (mm) 8.0	20 buc.
RIM-85	D.l. (mm) 8.5	20 buc.
RIM-90	D.l. (mm) 9.0	20 buc.
RIM-95	D.l. (mm) 9.5	20 buc.
RIM-100	D.l. (mm) 10.0	20 buc.



cantitate per box:
10 x 20 buc.

sondă endotraheală (IOT) cu balonaș

NOU

caracteristici

- confecționată din PVC termoplastice flexibil
- linie radioopacă pe toată lungimea sondei
- prevăzută cu orificiu lateral Murphy
- gradată la fiecare 1 cm
- marcaj dublu de adâncime pentru controlul poziției sondei - 2 inele
- balonaș cu presiune scăzută și volum mare
- mărimea sondei marcată în 3 zone (pe conector și în două locuri pe suprafața sondei)
- numele producătorului aplicat pe produs
- balon pilot cu indicație LOT și mărime
- conector detașabil cu diametru exterior de 15 mm
- ambalaj de tip banană, menținând forma anatomică a sondei
- de unică folosință
- mod de ambalare : 1 buc. / blister tip banana

indicații

- pentru intubație atât orală, cât și nazală
- introdusă în trahee pentru a preveni obstrucția căilor respiratorii și insuficiența respiratorie

REF	mărime	cantitate per cutie
ETTC25	D.l. (mm) 2.5	10 buc.
ETTC30	D.l. (mm) 3.0	10 buc.
ETTC35	D.l. (mm) 3.5	10 buc.
ETTC40	D.l. (mm) 4.0	10 buc.
ETTC45	D.l. (mm) 4.5	10 buc.
ETTC50	D.l. (mm) 5.0	10 buc.
ETTC55	D.l. (mm) 5.5	10 buc.
ETTC60	D.l. (mm) 6.0	10 buc.
ETTC65	D.l. (mm) 6.5	10 buc.
ETTC70	D.l. (mm) 7.0	10 buc.
ETTC75	D.l. (mm) 7.5	10 buc.
ETTC80	D.l. (mm) 8.0	10 buc.
ETTC85	D.l. (mm) 8.5	10 buc.
ETTC90	D.l. (mm) 9.0	10 buc.
ETTC95	D.l. (mm) 9.5	10 buc.
ETTC100	D.l. (mm) 10.0	10 buc.



cantitate per box:
10 x 10 buc.

STERILEEO



sondă endotraheală flexometalică cu balonaș

caracteristici

- confecționată din PVC flexibil
- ranforsare pe toată lungimea
- prevăzută cu orificiu lateral Murphy și linie radioopacă pe toată lungimea
- gradată la fiecare 1 cm, marcaj dublu de adâncime pentru controlul poziției sondei
- mărimea sondei marcată în 4 zone (pe conector, pe balonul pilot și în două locuri pe suprafața sondei)
- conector nedetașabil cu diametru exterior de 15 mm
- de unică folosință
- mod de ambalare: 1 buc./blister

indicații

- pentru intubație atât orală, cât și nazală
- introdusă în trahee pentru a preveni obstrucția căilor respiratorii și insuficiența respiratorie
- pentru intubarea pacientului într-o poziție neobișnuită, cu un risc ridicat de îndoire a sondei endotraheale

REF	mărime	cantitate per cutie
RIMZP-30	D.l. (mm) 3.0	10 buc.
RIMZP-35	D.l. (mm) 3.5	10 buc.
RIMZP-40	D.l. (mm) 4.0	10 buc.
RIMZP-45	D.l. (mm) 4.5	10 buc.
RIMZP-50	D.l. (mm) 5.0	10 buc.
RIMZP-55	D.l. (mm) 5.5	10 buc.
RIMZP-60	D.l. (mm) 6.0	10 buc.
RIMZP-65	D.l. (mm) 6.5	10 buc.
RIMZP-70	D.l. (mm) 7.0	10 buc.
RIMZP-75	D.l. (mm) 7.5	10 buc.
RIMZP-80	D.l. (mm) 8.0	10 buc.
RIMZP-85	D.l. (mm) 8.5	10 buc.
RIMZP-90	D.l. (mm) 9.0	10 buc.
RIMZP-95	D.l. (mm) 9.5	10 buc.
RIMZP-100	D.l. (mm) 10.0	10 buc.



cantitate per box:
10 x 10 buc.

STERILEEO



mandren intubație

caracteristici

- confecționat din aluminiu învelit cu PVC
- material special conceput atât pentru rigiditate, cât și pentru pliere
- destinat utilizării pe durata unei intubații dificile
- marcaje de mărime și diametru
- vârf distal moale
- de unică folosință
- mod de ambalare: 1 buc./blister

indicații

- permite curbarea corespunzătoare a sondei endotraheale (IOT)
- introdus în sonda endotraheală (IOT), facilitează intubația atât în cazurile obișnuite, cât și în cele dificile, atunci când orificiul laringian nu este vizibil

REF	mărime	diametru	lungime	compatibil cu sonde	cantitate per cutie
PRI-06	6 Fr	2,0 mm	310 mm (±10)	de la 2,0 la 4,0	20 buc.
PRI-10	10 Fr	3,3 mm	390 mm (±10)	de la 4,5 la 6,5	20 buc.
PRI-14	14 Fr	4,7 mm	390 mm (±10)	de la 7,0 la 10,0	20 buc.



cantitate per box:
20 x 20 buc.

STERILEEO



bujie intubație

curbată

caracteristici

- confecționată din polietilenă medicală cu densitate redusă
- vârful curbat și rotunjit permite intubația sigură fără a deteriora țesuturile moi
- flexibilitatea și rigiditatea optime facilitează introducerea corectă și îndepărtarea sigură a bujiei după intubație
- mărimea, diametrul și numele producătorului inscripționate pe dispozitiv
- culoare galben aprins pentru o vizibilitate crescută a bujiei în canalul tubului traheal
- gradație clară, inteligibilă, la fiecare 1 cm
- disponibilă în trei mărimi și lungimi
- de unică folosință
- fără PVC
- mod de ambalare 1 buc./blister

indicații

- pentru utilizare în timpul procedurilor dificile de intubație
- ca ajutor pentru facilitarea introducerii sondei endotraheale (IOT) pe durata intubației standard

REF	mărime	diametru exterior	lungime totală	compatibil cu sonde	gradație	cantitate per cutie
PTIZ-06-535	6 Fr	2,0 mm	535 mm	de la 2,0 la 4,0	10 – 45 mm	10 buc.
PTIZ-10-600	10 Fr	3,3 mm	600 mm	de la 4,5 la 6,0	10 – 50 mm	10 buc.
PTIZ-10-800	10 Fr	3,3 mm	800 mm	de la 4,5 la 6,0	10 – 60 mm	10 buc.
PTIZ-15-600	15 Fr	5,0 mm	600 mm	de la 6,5 la 10,0	10 – 50 mm	10 buc.
PTIZ-15-800	15 Fr	5,0 mm	800 mm	de la 6,5 la 10,0	10 – 60 mm	10 buc.



cantitate per box:
20 x 10 buc.

STERILEEO



fixator sondă endotraheală

caracteristici

- confecționat din materiale de înaltă calitate
- fixatori universali Velcro ce permit fixarea rapidă și eficientă a suportului în jurul capului
- mâner ajustabil ce permite fixarea ușoară și rapidă a oricărei mărimi de sondă endotraheală
- design special al piesei de mușcat pentru a preveni ca pacientul să suporte un potențial traumatism sau ca sonda să fie deteriorată (prin mușcare)
- deschidere suplimentară ce permite aspirarea chimului, salivei și sângelui din cavitatea orală
- de unică folosință
- mod de ambalare: 1 buc./blister

indicații

- pentru stabilizarea poziției sondei endotraheale după inserția sa în trahee

REF	variantă	culoare
SRI-N	fixare orizontală	albastru-roșu
SRI-A	fixare verticală	verde

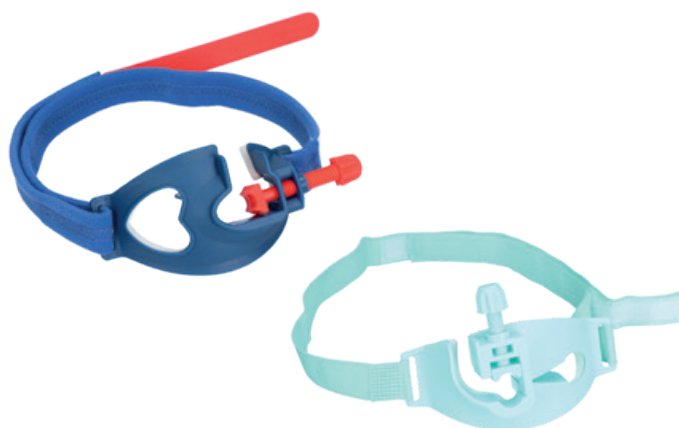

cantitate per box:
100 x 1 buc.

STERILEEO



tub orofaringian/pipă guedel

caracteristici

- confecționat din polietilenă de înaltă calitate, fără PVC
- curbura anatomică specifică a tubului permite obstrucția căilor respiratorii superioare și fluxul liber al gazelor anestezice, al aerului
- mărimi codificate pe culori
- marcajul numeric al mărimii este inscripționat pe tub
- de unică folosință
- mod de ambalare: 1 buc./folie

indicații

- folosit pe durata procedurilor de ventilație artificială pentru a asigura permeabilitatea căilor respiratorii
- utilizat ca instrument de către personalul medical pentru a ajuta la gestionarea căilor respiratorii ale victimei, sporind eficacitatea operațiunii de salvare
- facilitează stabilizarea sondei endotraheale și previne mușcarea acesteia rificiul laringian nu este vizibil

REF	mărime	număr	culoare	cantitate per cutie
RG-40	40 mm	000	roz	50 buc.
RG-50	50 mm	00	albastru închis	50 buc.
RG-60	60 mm	0	negru	50 buc.
RG-70	70 mm	1	alb	50 buc.
RG-80	80 mm	2	verde	50 buc.
RG-90	90 mm	3	galben	50 buc.
RG-100	100 mm	4	roșu	50 buc.
RG-110	110 mm	5	albastru	50 buc.
RG-120	120 mm	6	portocaliu	50 buc.

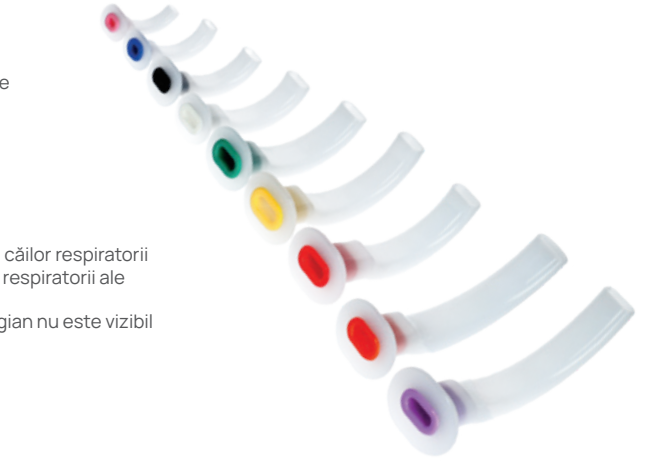

cantitate per bax:
10 x 50 buc.



mască laringiană din

PVC

caracteristici

- confecționată din PVC medical
- tub elastic inscripționat cu descriere (mărime, volum manșon, greutate sugerată a pacientului)
- formă eliptică, manșon de etanșare flexibil, conector transparent universal: cu diametru de 15 mm
- protecție cu valvă codificată pe culori, care facilitează recunoașterea rapidă a mărimii
- de unică folosință
- compatibilă cu rezonanța magnetică (RMN)
- nu conține elemente din metal
- mod de ambalare 1 buc./blister

indicații

- dispozitiv introdus prin gură, până în spatele gâtului, formând o etanșare în partea superioară a glutei, în scopul de a:
 - proteja calea respiratorie a pacientului
 - efectua ventilație artificială, inclusiv în timpul resuscitării cardio-pulmonare
 - menține permeabilitatea căilor respiratorii în: proceduri chirurgicale de scurtă durată, fără necesitatea relaxării musculare, când intubația endotraheală nu este necesară și în timpul anesteziei pentru proceduri diagnostic

REF	mărime	culoarea valvei de protecție	greutatea pacientului	volum maxim manșon	cantitate per cutie
MKPJ-10	1	roz	≤ 5 kg	4 ml	5 buc.
MKPJ-15	1.5	portocaliu	5-10 kg	7 ml	5 buc.
MKPJ-20	2	verde închis	10-20 kg	10 ml	5 buc.
MKPJ-25	2.5	maro	20-30 kg	14 ml	5 buc.
MKPJ-30	3	verde	30-50 kg	20 ml	5 buc.
MKPJ-40	4	mov	50-70 kg	30 ml	5 buc.
MKPJ-50	5	albastru închis	70-100 kg	40 ml	5 buc.



cantitate per bax:
10 x 5 buc.



mască laringiană

din silicon

caracteristici

- confecționată din silicon biocompatibil, care îi conferă o flexibilitate excelentă
- tub elastic inscripționat cu descriere (mărime, volum manșon, greutate sugerată a pacientului)
- formă eliptică, manșon de etanșare flexibil, conector transparent universal cu diametru de 15 mm
- de unică folosință
- compatibilă cu rezonanța magnetică (RMN)
- nu conține elemente din metal
- mod de ambalare: 1 buc./blister

indicații

- dispozitiv introdus prin gură, până în spatele gâtului, formând o etanșare în partea superioară a glotei în scopul de a:
 - proteja calea respiratorie a pacientului
 - efectua ventilație artificială, inclusiv în timpul resuscitării cardio-pulmonare
 - menține permeabilitatea căilor respiratorii în: proceduri chirurgicale de scurtă durată, fără necesitatea relaxării musculare, când intubația endotraheală nu este necesară și în timpul anesteziei pentru proceduri diagnostice

REF	mărime	greutatea pacientului	volum maxim manșon	cantitate per cutie
MKSJ-10	1	≤ 5 kg	4 ml	5 buc.
MKSJ-15	1.5	5-10 kg	7 ml	5 buc.
MKSJ-20	2	10-20 kg	10 ml	5 buc.
MKSJ-25	2.5	20-30 kg	14 ml	5 buc.
MKSJ-30	3	30-50 kg	20 ml	5 buc.
MKSJ-40	4	50-70 kg	30 ml	5 buc.
MKSJ-50	5	70-100 kg	40 ml	5 buc.



cantitate per box:
10 x 5 buc.



canulă traheostomie

cu balonaș

caracteristici

- confecționată din PVC medical, flexibil
- conector pivotant cu diametru de 15 mm
- plăcuțe cervicale flexibile cu decupaje pentru inserția curelei pentru fixarea poziției tubului
- balonaș moale, cu presiune scăzută, cu pereți subțiri
- balon pilot într-o culoare contrastantă ce indică clar nivelul de umflare al balonașului
- 2 curele de fixare protejate cu folie
- marcaj clar al mărimii pe plăcuțele cervicale
- vârf rotunjit atraumatic, canulă curbată
- linie radioopacă
- echipat cu obturator
- de unică folosință
- mod de ambalare: 1 buc./blister dur

indicații

- pentru controlul căilor respiratorii ale persoanelor după traheostomie
- introdusă în căile respiratorii printr-o incizie chirurgicală a peretelui anterior al traheei pentru a permite ventilația
- oferă liberă respirație, ocolind nasul, gâtul și laringele

REF	mărime	cantitate per cutie
RTM-40	4.0	10 buc.
RTM-45	4.5	10 buc.
RTM-50	5.0	10 buc.
RTM-60	6.0	10 buc.
RTM-65	6.5	10 buc.
RTM-70	7.0	10 buc.
RTM-75	7.5	10 buc.
RTM-80	8.0	10 buc.
RTM-85	8.5	10 buc.
RTM-90	9.0	10 buc.
RTM-95	9.5	10 buc.
RTM-100	10.0	10 buc.

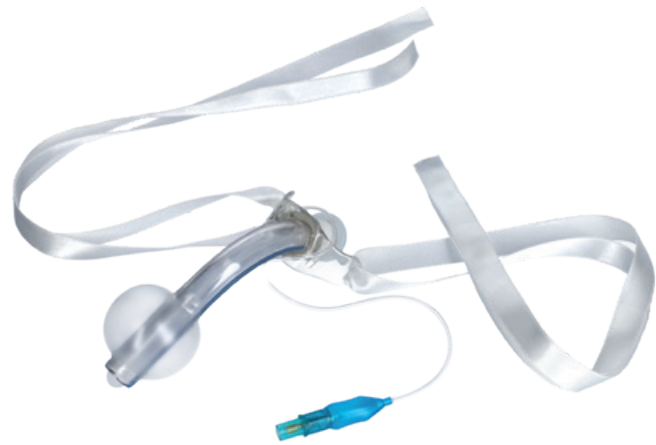

cantitate per box:
10 x 10 buc.



mască anestezie cu manșon gonfabil

caracteristici

- datorită calității înalte a materialelor din compoziția dispozitivului, ventilația se realizează într-o manieră atraumatică și sigură pentru pacient
- manșon gonflabil cu formă anatomică, asigură o perfectă etanșeitate a măștii cu un minim de presiune
- atunci când este aplicată pe față, acoperă strâns gura și nasul pacientului fără a-i presa ochii
- carcasa transparentă permite observația continuă a pacientului
- inelele de fixare sunt codificate pe culori, astfel încât mărimea să fie ușor de recunoscut
- inelul de fixare poate fi îndepărtat atunci când nu este necesar
- gama completă de mărimi permite alegerea corespunzătoare a mărimii măștii în funcție de vârsta pacientului
- toate mărimile sunt prevăzute cu o valvă gonflabilă pentru a regla cantitatea de aer, pentru o ajustare optimă a măștii pe fața pacientului
- de unică folosință
- mod de ambalare: 1 buc./folie

indicații

- destinată administrării unor amestecuri respirabile prin dispozitive pentru ventilație artificială
- permite efectuarea procedurilor medicale, inclusiv ventilație artificială, administrarea de gaze anestezice și efectuarea tratamentului de urgență al unui pacient inconștient

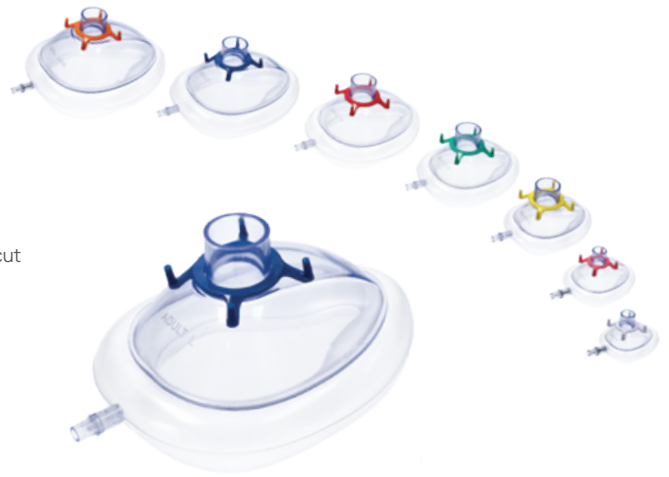

REF	mărime	vârsta pacient/ mărime	culoare	 cantitate per box
MAP-0	0	nou-născut	alb	200 x 1 buc.
MAP-1	1	sugar	roz	200 x 1 buc.
MAP-2	2	copil	galben	150 x 1 buc.
MAP-3	3	adult S	verde	150 x 1 buc.
MAP-4	4	adult M	roșu	100 x 1 buc.
MAP-5	5	adult L	albastru	100 x 1 buc.
MAP-6	6	adult XL	portocaliu	80 x 1 buc.



mască anestezie cu sigiliu deschis

caracteristici

- datorită calității înalte a materialelor din compoziția dispozitivului, ventilația se realizează într-o manieră atraumatică și sigură pentru pacient
- sigiliu deschis cu formă anatomică, realizat din elastomer termoplastice ce asigură o perfectă etanșeitate a măștii cu un minim de presiune
- carcasa transparentă, din polipropilenă, permite observația continuă a pacientului
- atunci când este aplicată pe față, acoperă strâns gura și nasul pacientului fără a-i presa ochii
- mărimea este gravată pe fiecare mască, iar sigiliile sunt codificate pe culori
- gama completă de mărimi permite alegerea corespunzătoare a mărimii măștii în funcție de vârsta pacientului
- de unică folosință
- mod de ambalare: 1 buc./foil

indicații

- destinată administrării unor amestecuri respirabile prin dispozitive pentru ventilație artificială
- permite efectuarea procedurilor medicale, inclusiv ventilație artificială, administrarea de gaze anestezice și efectuarea tratamentului de urgență al unui pacient inconștient
- dispozitiv utilizat în spitale (săli de operație, per pachetați de terapie intensivă, departamente de urgență), precum și în timpul îngrijirii prespitalizești de către echipele de salvare care efectuează operațiuni de salvare la un pacient inconștient



catalogue number	mărime	vârsta pacient	culoare sigiliu	conector	 cantitate per box
MAO-1	1	sugar	albastru	15 mm	200 x 1 buc.
MAO-2	2	copil	portocaliu	15 mm	150 x 1 buc.
MAO-3	3	adult S	roz	22 mm	150 x 1 buc.
MAO-4	4	adult M	alb	22 mm	100 x 1 buc.
MAO-5	5	adult L	galben	22 mm	100 x 1 buc.
MAO-6	6	adult XL	verde	22 mm	80 x 1 buc.



racord pentru sonda de intubație cu conector pivotant

caracteristici

- versiune inextensibilă confecționată din PVC medical
- versiune extensibilă confecționată din polietilenă de înaltă calitate, EVA (etilen-acetat de vinil), fără PVC
- conexiune universală pentru pacient: 22M/15F
- conector pentru dispozitivul de ventilație: 15M sau 22F
- versiunea extensibilă se caracterizează prin memorarea formelor și posibilitatea de a controla poziția conectorului
- conector dublu pivotant
- port pentru aspirație și bronhoscop securizat cu un opritor
- disponibil în versiuni: inextensibilă și extensibilă
- de unică folosință
- mod de ambalare: 1 buc./folie

indicații

- utilizat pentru a conecta canula de traheostomie sau sonda endotraheală cu circuitul de anestezie al dispozitivului de ventilație
- oferă o mai mare mobilitate și rotație a conexiunii,
- sporind confortul și siguranța pacientului



REF	variantă	conexiune	lungime (fără conectori)	cantitate per cutie
PM-15-G	inextensibilă	22M/15F-15M	15 cm	10 buc.
PM-22-G	inextensibilă	22M/15F-22F	15 cm	10 buc.
PMR-15-K	extensibilă	22M/15F-15M	8-15 cm	10 buc.
PMR-22-K	extensibilă	22M/15F-22F	8-15 cm	10 buc.



cantitate per box:
10 x 10 buc.



circuit anestezie cu 2 ramuri

caracteristici

- confecționat din polietilenă de de înaltă calitate - EVA (etilen-acetat de vinil), fără PVC
- conexiune universală 15F/22M și 22F care permite conectarea la produse și dispozitive compatibile pentru ventilație mecanică sau aparate de anestezie
- ramuri extensibile cu lungime maximă de 160 cm
- lungimea circuitului reglabilă permite ajustarea lungimii sistemului respirator și optimizarea spațiului mort respiratoriu
- prevăzut cu un balon de respirație fără latex: 3l (pentru adulți) sau 1l (pentru copii)
- tubulatură suplimentară extensibilă, lungime: 100 cm
- cot cu port Luer-Lock
- de unică folosință
- mod de ambalare: 1 buc./blister

indicații

- pentru ventilația mecanică a pacientului
- permite transferul amestecului respirabil de la echipament (ventilator, mașină de anestezie) la dispozitivul de protecție respiratorie (de exemplu, sondă endotraheală, mască traheostomie) și invers



cu balon

REF	potrivit pentru	capacitate balon	cantitate per box
OBWD-1601L	copii	1 litru	50x1 buc.
OBWD-1603L	adulți	3 litri	40x1 buc.

fără balon

REF	potrivit pentru	lungimea circuitului (min/max)	diametru tubulatură
OBP-160	copii	60 cm / 160 cm	15 mm
OBD-160	adulți	60 cm / 160 cm	22 mm



cantitate per box:
40 x 1 buc.



ZARYS



WWW.ZARYS.COM

SONDE ASPIRAȚIE , ȘI SONDE , NAZOGASTRICE

sondă de aspirație cu control vacuum

caracteristici

- confecționată din PVC moale și flexibil, rezistent la îndoire și încovoiere
- suprafața mată previne lipirea sondei de peretele tubului endotraheal
- control complet asupra aspirației
- vârf deschis, rotunjit atraumatic, moale
- vârf cu două orificii laterale alternate, cu margini netede
- capete colorate pentru recunoașterea dimensiunii, identificare numerică a dimensiunii pe ambalaj
- de unică folosință
- mod de ambalare: 1 buc./blister

indicații

- dispozitiv conceput pentru aspirarea secrețiilor din tractul respirator superior



REF	mărime	lungime	culoare	cantitate per cutie
CO-A06-60	CH 6	600 mm	verde deschis	50 buc.
CO-A08-60	CH 8	600 mm	albastru	50 buc.
CO-A10-60	CH 10	600 mm	negru	50 buc.
CO-A12-60	CH 12	600 mm	alb	50 buc.
CO-A14-60	CH 14	600 mm	verde	50 buc.
CO-A16-60	CH 16	600 mm	portocaliu	50 buc.
CO-A18-60	CH 18	600 mm	roșu	50 buc.



cantitate per box:
10 x 50 buc.



cateter de aspirație

caracteristici

- confecționată din PVC moale și flexibil, rezistent la îndoire și încovoiere
- suprafața mată împiedică lipirea sondei de peretele tubului endotraheal
- vârf deschis, rotunjit, atraumatic, moale
- vârf cu două orificii laterale alternate, cu margini netede
- capete colorate pentru recunoașterea dimensiunii, identificare numerică a dimensiunii pe ambalaj

indicații

- dispozitiv conceput pentru aspirarea secrețiilor din tractul respirator superior
- recomandat ca sursă de aspirație cu propriul sistem de reglare a forței de aspirație



REF	mărime	lungime	culoare	cantitate per cutie
CO-B06-40	CH 6	400 mm	verde deschis	50 buc.
CO-B08-40	CH 8	400 mm	albastru	50 buc.
CO-B10-40	CH 10	400 mm	negru	50 buc.
CO-B12-50	CH 12	500 mm	alb	50 buc.
CO-B12-60	CH 12	600 mm	alb	50 buc.
CO-B14-50	CH 14	500 mm	verde	50 buc.
CO-B14-60	CH 14	600 mm	verde	50 buc.
CO-B16-50	CH 16	500 mm	portocaliu	50 buc.
CO-B16-60	CH 16	600 mm	portocaliu	50 buc.
CO-B18-50	CH 18	500 mm	roșu	50 buc.
CO-B18-60	CH 18	600 mm	roșu	50 buc.
CO-B20-50	CH 20	500 mm	galben	50 buc.
CO-B20-60	CH 20	600 mm	galben	50 buc.
CO-B22-50	CH 22	500 mm	violet	50 buc.
CO-B22-60	CH 22	600 mm	violet	50 buc.



cantitate per box:
10 x 50 buc.



sondă de aspirație cu suprafață mată

caracteristici

- confecționată din PVC moale și flexibil, rezistentă la îndoire și încovoiere
- suprafață mată ce facilitează introducerea ușoară
- vârf deschis, rotunjit atraumatic, moale
- vârf cu două orificii laterale paralele, cu margini netede
- capete colorate pentru recunoașterea dimensiunii, identificare numerică a dimensiunii pe ambalaj
- de unică folosință
- mod de ambalare: 1 buc./blister

indicații

- dispozitiv conceput pentru aspirarea secrețiilor din tractul respirator superior
- recomandat ca sursă de aspirație cu propriul sistem de reglare a forței de aspirație

REF	mărime	lungime	culoare	cantitate per cutie
CO-BF-ZP-B06-40	CH 6	400 mm	verde deschis	50 buc.
CO-BF-ZP-B06-60	CH 6	600 mm	verde deschis	50 buc.
CO-BF-ZP-B08-40	CH 8	400 mm	albastru	50 buc.
CO-BF-ZP-B08-60	CH 8	600 mm	albastru	50 buc.
CO-BF-ZP-B10-40	CH 10	400 mm	negru	50 buc.
CO-BF-ZP-B10-60	CH 10	600 mm	negru	50 buc.
CO-BF-ZP-B12-60	CH 12	600 mm	alb	50 buc.
CO-BF-ZP-B14-60	CH 14	600 mm	verde	50 buc.
CO-BF-ZP-B16-60	CH 16	600 mm	portocaliu	50 buc.
CO-BF-ZP-B18-60	CH 18	600 mm	roșu	50 buc.
CO-BF-ZP-B20-60	CH 20	600 mm	galben	50 buc.
CO-BF-ZP-B22-60	CH 22	600 mm	violet	50 buc.
CO-BF-ZP-B24-60	CH 24	600 mm	albastru închis	50 buc.



cantitate per box:
10 x 50 buc.



sondă alimentație cu linie radioopacă

caracteristici

- confecționată din PVC moale cu suprafață mată, rezistentă la îndoire și încovoiere datorită gradului adecvat de duritate
- vârf rotunjit atraumatic și moale ce facilitează inserția precisă a sondei
- două orificii alternate, cu margini ușor alungite
- conector compatibil cu vârful conic al seringii Luer
- capac integrat ce permite închiderea etanșă a tubului
- capete colorate pentru recunoașterea dimensiunii, identificare numerică a dimensiunii pe ambalaj
- linie radioopacă pe întreaga lungime a sondei
- gradație digitală a adâncimii la fiecare 1 cm (de la 5 cm la 40 cm)
- lungime 50 cm
- numele producătorului inscripționat pe sondă

indicații

- dispozitiv introdus prin nasul sau gura pacientului pentru a efectua nutriție enterală

REF	mărime	lungime	culoare	cantitate per cutie
CKS-04-50	CH 4	500 mm	roșu	100 buc.
CKS-05-50	CH 5	500 mm	gri	100 buc.
CKS-06-50	CH 6	500 mm	roz	100 buc.
CKS-08-50	CH 8	500 mm	pale verde	100 buc.
CKS-10-50	CH 10	500 mm	negru	100 buc.



cantitate per box:
10 x 100 buc.



sondă nazogastrică/sondă duodenală

caracteristici

- confecționată din PVC
- rezistentă la îndoire și încovoiere datorită gradului adecvat de duritate al materialului
- vârf rotunjit, atraumatic, moale
- patru orificii laterale cu margini netede
- capete colorate pentru recunoașterea dimensiunii, identificare numerică a dimensiunii pe ambalaj
- sonda nazogastrică este disponibilă în 3 lungimi: 80 cm, 100 cm, 125 cm, iar sonda duodenală este disponibilă în lungime de 150 cm
- de unică folosință
- mod de ambalare: 1 buc./blister

indicații

- inserare prin nas sau gură în stomac sau duoden
- drenaj al conținutului gastric/intestinal
- decomprimarea stomacului (evacuarea aerului sau a alimentelor)
- lavaj gastric
- prelevarea de probe din conținutul gastric
- controlul sângerării din secțiunea superioară a tractului digestiv
- evaluarea funcției de secreție
- administrarea de medicamente, lichide și/sau alimente în stomac sau duoden

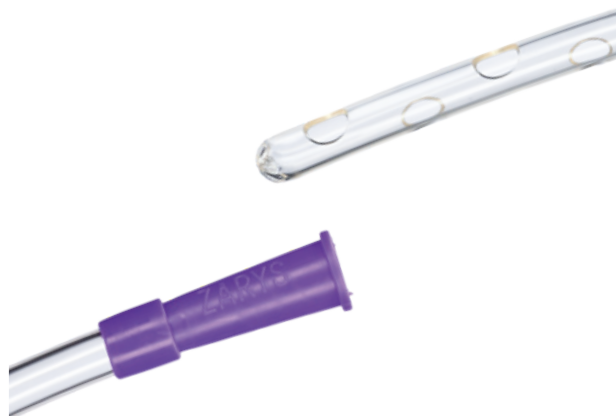

REF	mărime	lungime	culoare	cantitate per cutie	cantitate per box
* ZZ-80/CH05	CH 5	800 mm	gri	35 buc.	20 x 35 buc.
* ZZ-80/CH06	CH 6	800 mm	verde deschis	35 buc.	20 x 35 buc.
ZZ-80/CH08	CH 8	800 mm	albastru	35 buc.	20 x 35 buc.
ZZ-80/CH10	CH 10	800 mm	negru	35 buc.	20 x 35 buc.
ZZ-80/CH12	CH 12	800 mm	alb	35 buc.	20 x 35 buc.
ZZ-80/CH14	CH 14	800 mm	verde	30 buc.	20 x 30 buc.
ZZ-80/CH16	CH 16	800 mm	portocaliu	30 buc.	20 x 30 buc.
ZZ-80/CH18	CH 18	800 mm	roșu	25 buc.	20 x 25 buc.
ZZ-80/CH20	CH 20	800 mm	galben	15 buc.	20 x 15 buc.
ZZ-80/CH22	CH 22	800 mm	violet	15 buc.	20 x 15 buc.
ZZ-80/CH24	CH 24	800 mm	albastru închis	15 buc.	20 x 15 buc.
* ZZ-100/CH05	CH 5	1000 mm	gri	30 buc.	20 x 30 buc.
* ZZ-100/CH06	CH 6	1000 mm	verde deschis	30 buc.	20 x 30 buc.
ZZ-100/CH08	CH 8	1000 mm	albastru	30 buc.	20 x 30 buc.
ZZ-100/CH10	CH 10	1000 mm	negru	30 buc.	20 x 30 buc.
ZZ-100/CH12	CH 12	1000 mm	alb	30 buc.	20 x 30 buc.
ZZ-100/CH14	CH 14	1000 mm	verde	25 buc.	20 x 25 buc.
ZZ-100/CH16	CH 16	1000 mm	portocaliu	20 buc.	20 x 20 buc.
ZZ-100/CH18	CH 18	1000 mm	roșu	15 buc.	20 x 15 buc.
ZZ-100/CH20	CH 20	1000 mm	galben	15 buc.	20 x 15 buc.
ZZ-100/CH22	CH 22	1000 mm	violet	10 buc.	20 x 10 buc.
ZZ-100/CH24	CH 24	1000 mm	albastru închis	10 buc.	20 x 10 buc.
* ZZ-125/CH05	CH 5	1250 mm	gri	30 buc.	20 x 30 buc.
* ZZ-125/CH06	CH 6	1250 mm	verde deschis	30 buc.	20 x 30 buc.
ZZ-125/CH08	CH 8	1250 mm	albastru	30 buc.	20 x 30 buc.
ZZ-125/CH10	CH 10	1250 mm	negru	30 buc.	20 x 30 buc.
ZZ-125/CH12	CH 12	1250 mm	alb	20 buc.	20 x 20 buc.
ZZ-125/CH14	CH 14	1250 mm	verde	25 buc.	20 x 25 buc.
ZZ-125/CH16	CH 16	1250 mm	portocaliu	20 buc.	20 x 20 buc.
ZZ-125/CH18	CH 18	1250 mm	roșu	20 buc.	20 x 20 buc.
ZZ-125/CH20	CH 20	1250 mm	galben	15 buc.	20 x 15 buc.
ZZ-125/CH22	CH 22	1250 mm	violet	10 buc.	20 x 10 buc.
ZZ-125/CH24	CH 24	1250 mm	albastru închis	10 buc.	20 x 10 buc.
* ZD-150/CH5	CH 5	1500 mm	gri	30 buc.	20 x 30 buc.
* ZD-150/CH6	CH 6	1500 mm	verde deschis	30 buc.	20 x 30 buc.
* ZD-150/CH8	CH 8	1500 mm	albastru	30 buc.	20 x 30 buc.
* ZD-150/CH10	CH 10	1500 mm	negru	30 buc.	20 x 30 buc.
* ZD-150/CH12	CH 12	1500 mm	alb	30 buc.	20 x 30 buc.
* ZD-150/CH14	CH 14	1500 mm	verde	20 buc.	20 x 20 buc.
* ZD-150/CH16	CH 16	1500 mm	portocaliu	15 buc.	20 x 15 buc.
* ZD-150/CH18	CH 18	1500 mm	roșu	15 buc.	20 x 15 buc.
ZD-150/CH20	CH 20	1500 mm	galben	10 buc.	20 x 10 buc.
ZD-150/CH22	CH 22	1500 mm	violet	10 buc.	20 x 10 buc.
ZD-150/CH24	CH 24	1500 mm	albastru închis	10 buc.	20 x 10 buc.

*  disponibil la cerere

STERILE EO

LATEX

PHT

DEHP

5 YEARS SHELF LIFE

ZARYS



WWW.ZARYS.COM

SONDE UROLOGICE ȘI PUNGI PENTRŪ URINĂ

sondă Foley

cu 2 căi, din latex siliconat

caracteristici

- confecționată din latex moale și flexibil, rezistent la îndoire și încovoiere
- vârf rotunjit și moale, atraumatic, special conceput pentru ușurința inserției sondei în vezica urinară
- vârf cu două ochiuri laterale cu margini netede
- portul universal de drenaj urinar al sondei se potrivește în conectorii standard ai pungilor urinare
- suprafață acoperită cu silicon, care permite inserția atraumatică a sondei
- ușor de umplut și golit, balon rezistent la rupere, de capacitate variată
- valvă din plastic sau cauciuc pentru a asigura etanșeitatea balonului
- mărimile CH 6, CH 8, CH 10 au un ghid pentru a facilita cateterizarea
- de unică folosință
- mod de ambalare: 1 buc./ ambalaj dublu: intern - folie, extern - blister

indicații

- pentru drenarea vezicii urinare

cu valvă din plastic

REF	lungime	balon	mărime	culoare	cantitate per cutie
CFNL-2D-06-03-P	270 mm	3 ml	CH 6	verde deschis	10 buc.
CFNL-2D-08-05-P	270 mm	3-5 ml	CH 8	albastru	10 buc.
CFNL-2D-10-05-P	270 mm	3-5 ml	CH 10	negru	10 buc.
CFNL-2D-12-10-P	400 mm	5-10 ml	CH 12	alb	10 buc.
CFNL-2D-14-10-P	400 mm	5-10 ml	CH 14	verde	10 buc.
CFNL-2D-16-10-P	400 mm	5-10 ml	CH 16	portocaliu	10 buc.
CFNL-2D-18-10-P	400 mm	5-10 ml	CH 18	roșu	10 buc.
CFNL-2D-20-10-P	400 mm	5-10 ml	CH 20	galben	10 buc.
CFNL-2D-22-10-P	400 mm	5-10 ml	CH 22	violet	10 buc.
CFNL-2D-24-10-P	400 mm	5-10 ml	CH 24	albastru închis	10 buc.
CFNL-2D-12-30-P	400 mm	30 ml	CH 12	alb	10 buc.
* CFNL-2D-26-30-P	400 mm	30 ml	CH 26	roz	10 buc.
CFNL-2D-28-30-P	400 mm	30 ml	CH 28	maro	10 buc.
* CFNL-2D-30-30-P	400 mm	30 ml	CH 30	gri	10 buc.
CFNL-2D-14-50-P	400 mm	30-50 ml	CH 14	verde	10 buc.
CFNL-2D-16-50-P	400 mm	30-50 ml	CH 16	portocaliu	10 buc.
CFNL-2D-18-50-P	400 mm	30-50 ml	CH 18	roșu	10 buc.
CFNL-2D-20-50-P	400 mm	30-50 ml	CH 20	galben	10 szt.
CFNL-2D-22-50-P	400 mm	30-50 ml	CH 22	violet	10 buc.
CFNL-2D-24-50-P	400 mm	30-50 ml	CH 24	albastru închis	10 buc.
CFNL-2D-26-50-P	400 mm	30-50 ml	CH 26	roz	10 buc.
CFNL-2D-28-50-P	400 mm	30-50 ml	CH 28	maro	10 buc.
CFNL-2D-30-50-P	400 mm	30-50 ml	CH 30	gri	10 buc.



cu valvă din cauciuc

REF	lungime	balon	mărime	culoare	cantitate per cutie
CFNL-2D-06-03-L	270 mm	3 ml	CH 6	verde deschis	10 buc.
CFNL-2D-08-05-L	270 mm	3-5 ml	CH 8	albastru	10 buc.
CFNL-2D-10-05-L	270 mm	3-5 ml	CH 10	negru	10 buc.
CFNL-2D-12-10-L	400 mm	5-10 ml	CH 12	alb	10 buc.
CFNL-2D-14-10-L	400 mm	5-10 ml	CH 14	verde	10 buc.
CFNL-2D-16-10-L	400 mm	5-10 ml	CH 16	portocaliu	10 buc.
CFNL-2D-18-10-L	400 mm	5-10 ml	CH 18	roșu	10 buc.
CFNL-2D-20-10-L	400 mm	5-10 ml	CH 20	galben	10 buc.
CFNL-2D-22-10-L	400 mm	5-10 ml	CH 22	violet	10 buc.
CFNL-2D-24-10-L	400 mm	5-10 ml	CH 24	albastru închis	10 buc.
CFNL-2D-26-10-L	400 mm	5-10 ml	CH 26	roz	10 buc.
CFNL-2D-16-30-L	400 mm	30 ml	CH 16	portocaliu	10 buc.
CFNL-2D-18-30-L	400 mm	30 ml	CH 18	roșu	10 buc.
CFNL-2D-20-30-L	400 mm	30 ml	CH 20	galben	10 buc.
CFNL-2D-22-30-L	400 mm	30 ml	CH 22	violet	10 buc.
CFNL-2D-24-30-L	400 mm	30 ml	CH 24	albastru închis	10 buc.
CFNL-2D-26-30-L	400 mm	30 ml	CH 26	roz	10 buc.



cantitate per bax:
50 x 10 buc.



cantitate per bax:
40 x 10 buc.

* disponibil
la cerere



sondă Foley cu 3 căi, din latex siliconat

caracteristici

- confecționată din latex moale și flexibil, rezistent la îndoire și încovoiere
- portul universal de drenaj urinar al sondei se potrivește în conectorii standard ai pungilor urinare
- cale suplimentară pentru spălarea vezicii
- vârf rotunjit și moale, atraumatic, special conceput pentru ușurința inserției sondei în vezica urinară
- vârf cu două ochiuri laterale cu margini netede
- suprafață acoperită cu silicon, care permite inserția atraumatică a sondei
- ușor de umplut și golit, balon rezistent la rupere
- valvă din plastic pentru a asigura etanșeitatea balonului
- de unică folosință
- mod de ambalare: 1 buc./ ambalaj dublu: intern - folie, extern - blister

indicații

- pentru drenarea vezicii urinare

REF	lungime	balon	mărime	culoare	cantitate per cutie
CFNL-3D-16-30-P	400 mm	30 ml	CH 16	portocaliu	10 buc.
CFNL-3D-18-30-P	400 mm	30 ml	CH 18	roșu	10 buc.
CFNL-3D-20-30-P	400 mm	30 ml	CH 20	galben	10 buc.
CFNL-3D-22-30-P	400 mm	30 ml	CH 22	violet	10 buc.
CFNL-3D-24-30-P	400 mm	30 ml	CH 24	albastru închis	10 buc.
* CFNL-3D-26-30-P	400 mm	30 ml	CH 26	roz	10 buc.



cantitate per bax:
40 x 10 buc.



disponibil
la cerere

sondă Foley cu 2 căi și vârf tiemann, din latex siliconat

caracteristici

- confecționată din latex moale și flexibil, rezistent la îndoire și încovoiere
- portul universal de drenaj urinar al sondei se potrivește în conectorii standard ai pungilor urinare
- vârful înclinat facilitează depășirea obstacolelor din tractul urinar
- vârf cu două ochiuri laterale cu margini netede
- suprafață acoperită cu silicon, care permite inserția atraumatică a sondei
- ușor de umplut și golit, balon rezistent la rupere
- valvă din plastic pentru a asigura etanșeitatea balonului
- de unică folosință
- mod de ambalare: 1 buc./ ambalaj dublu: intern - folie, extern - blister

indicații

- pentru drenarea vezicii urinare în cazul unei uretre îngustate

REF	lungime	balon	mărime	culoare	cantitate per cutie
CFTL-2D-12-10-P	400 mm	5-10 ml	CH 12	alb	10 buc.
CFTL-2D-14-10-P	400 mm	5-10 ml	CH 14	verde	10 buc.
CFTL-2D-16-10-P	400 mm	5-10 ml	CH 16	portocaliu	10 buc.
CFTL-2D-18-10-P	400 mm	5-10 ml	CH 18	roșu	10 buc.
CFTL-2D-20-10-P	400 mm	5-10 ml	CH 20	galben	10 buc.
CFTL-2D-22-10-P	400 mm	5-10 ml	CH 22	violet	10 buc.
CFTL-2D-24-10-P	400 mm	5-10 ml	CH 24	albastru închis	10 buc.
CFTL-2D-12-30-P	400 mm	30 ml	CH 12	alb	10 buc.
CFTL-2D-14-30-P	400 mm	30 ml	CH 14	verde	10 buc.
CFTL-2D-16-30-P	400 mm	30 ml	CH 16	portocaliu	10 buc.
CFTL-2D-18-30-P	400 mm	30 ml	CH 18	roșu	10 buc.
CFTL-2D-20-30-P	400 mm	30 ml	CH 20	galben	10 buc.

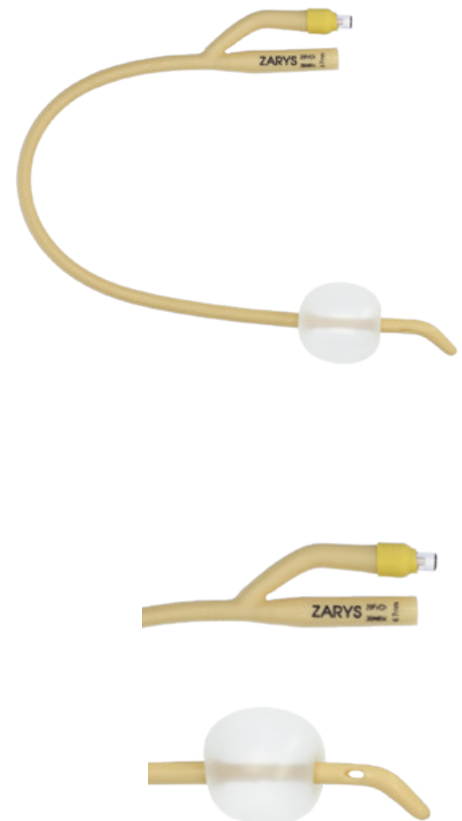

cantitate per bax:
40 x 10 buc.

sondă Foley

cu 2 căi, din silicon 100%

caracteristici

- confecționată din silicon moale și flexibil, care reduce reacțiile alergice ale membranelor mucoase și sporește confortul pacientului
- vârf rotunjit și moale, atraumatic, special conceput pentru ușurința inserției sondei în vezica urinară
- vârf cu două ochiuri laterale cu margini netede
- portul universal de drenaj urinar al sondei se potrivește în conectorii standard ai pungilor urinare
- linie radioopacă pe toată lungimea sondei
- ușor de umplut și golit, balon rezistent la rupere, de capacitate variată
- valvă din plastic pentru a asigura etanșeitățile balonului
- mărimile CH 6, CH 8, CH 10 au un ghid din nailon pentru a facilita cateterizarea
- disponibilă în versiune cu seringă pre-umplută cu apă sterilă de 10 ml cu 10% glicerină pentru etanșarea balonului
- opritor flux împachetat separat în interiorul ambalajului
- de unică folosință
- mod de ambalare: 1 buc./ ambalaj dublu: intern - folie, extern - blister
- cantitate per cutie: 10 buc. pentru COD: CFNS-2D-XX-XX-P, 5 buc. pentru COD: CFNSG-2D-XX-XX-P
- cantitate per box: 40 x 10 buc. pentru COD: CFNS-2D-XX-XX-P, 50 x 5 buc. pentru COD: CFNSG-2D-XX-XX-P

indicații

- pentru drenarea vezicii urinare
- recomandat pacienților cu cheaguri de sânge sau sedimente în urină

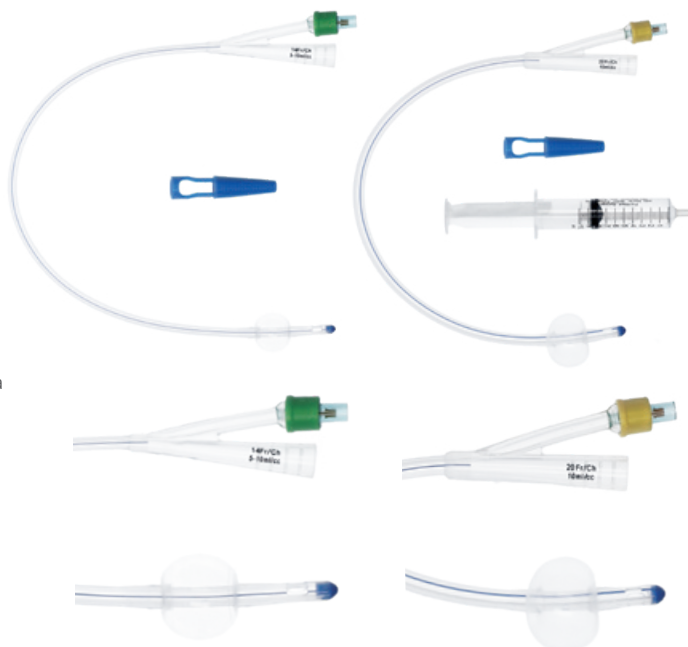

REF	cantitate per cutie	REF pentru varianta cu seringă preumplută	cantitate per cutie	lungime	balon	mărime	culoare
CFNS-2D-06-03-P*	10 buc.	CFNSG-2D-06-03-P	5 buc.	310 mm	3 ml	CH 6	roz
CFNS-2D-08-05-P*	10 buc.	CFNSG-2D-08-05-P	5 buc.	310 mm	3-5 ml	CH 8	negru
CFNS-2D-10-05-P*	10 buc.	CFNSG-2D-10-05-P	5 buc.	310 mm	3-5 ml	CH 10	gri
CFNS-2D-12-10-P*	10 buc.	CFNSG-2D-12-10-P	5 buc.	400 mm	5-10 ml	CH 12	alb
CFNS-2D-14-10-P*	10 buc.	CFNSG-2D-14-10-P	5 buc.	400 mm	5-10 ml	CH 14	verde
CFNS-2D-16-10-P*	10 buc.	CFNSG-2D-16-10-P	5 buc.	400 mm	5-10 ml	CH 16	portocaliu
CFNS-2D-18-10-P*	10 buc.	CFNSG-2D-18-10-P	5 buc.	400 mm	5-10 ml	CH 18	roșu
CFNS-2D-20-10-P*	10 buc.	CFNSG-2D-20-10-P	5 buc.	400 mm	5-10 ml	CH 20	galben
CFNS-2D-22-10-P*	10 buc.	CFNSG-2D-22-10-P	5 buc.	400 mm	5-10 ml	CH 22	violet
CFNS-2D-24-10-P*	10 buc.	CFNSG-2D-24-10-P	5 buc.	400 mm	5-10 ml	CH 24	albastru închis



cantitate per box:
50 x 5 buc.



cantitate per box:
*40 x 10 buc.



sondă Foley

cu 3 căi, din silicon 100%

caracteristici

- confecționată din silicon moale și flexibil, care reduce reacțiile alergice ale membranelor mucoase și sporește confortul pacientului
- portul universal de drenaj urinar al sondei se potrivește în conectorii standard ai pungilor urinare
- cale suplimentară pentru spălarea vezicii
- vârf rotunjit și moale, atraumatic, special conceput pentru ușurința inserției sondei în vezica urinară
- vârf cu două ochiuri laterale cu margini netede
- linie radioopacă pe toată lungimea sondei
- ușor de umplut și golit, balon rezistent la rupere
- valvă din plastic pentru a asigura etanșeitățile balonului
- opritor flux împachetat separat în interiorul ambalajului
- de unică folosință
- mod de ambalare: 1 buc./ ambalaj dublu: intern - folie, extern - blister

indicații

- pentru drenarea vezicii urinare
- recomandat pacienților cu cheaguri de sânge sau sedimente în urină

REF	lungime	balon	mărime	culoare	cantitate per cutie
CFNS-3D-16-30-P	400 mm	30 ml	CH 16	portocaliu	10 buc.
CFNS-3D-18-30-P	400 mm	30 ml	CH 18	roșu	10 buc.
CFNS-3D-20-30-P	400 mm	30 ml	CH 20	galben	10 buc.
CFNS-3D-22-30-P	400 mm	30 ml	CH 22	violet	10 buc.
CFNS-3D-24-30-P	400 mm	30 ml	CH 24	albastru închis	10 buc.



cantitate per box:
40 x 10 buc.



sondă Nelaton

caracteristici

- confecționată din PVC moale și flexibil, rezistent la îndoire și încovoiere
- suprafață netedă pentru o inserție mai ușoară
- tub semitransparent (sondele sunt disponibile într-o versiune transparentă pentru o vizibilitate mai sporită)
- vârf rotunjit și moale, atraumatic, special conceput pentru ușurința inserției sondei în vezica urinară
- vârf cu două ochiuri laterale cu margini netede
- capete colorate pentru recunoașterea mărimii, identificare numerică a mărimii pe ambalaj
- de unică folosință
- mod de ambalare: 1 buc./blister

indicații

- pentru drenarea vezicii urinare

REF pentru tub înghețat	cantitate pe cutie	REF pentru NOU tub transparent	cantitate pe cutie	lungime	mărime	culoare
CN-06-40**	50 buc.	CNP-06-40*	50 buc.	400 mm	CH 6	verde deschis
CN-08-40**	50 buc.	CNP-08-40*	50 buc.	400 mm	CH 8	albastru
CN-10-40**	50 buc.	CNP-10-40*	50 buc.	400 mm	CH 10	negru
CN-12-40**	50 buc.	CNP-12-40*	50 buc.	400 mm	CH 12	alb
CN-14-40**	50 buc.	CNP-14-40*	50 buc.	400 mm	CH 14	verde
CN-16-40**	50 buc.	CNP-16-40*	50 buc.	400 mm	CH 16	portocaliu
CN-18-40**	50 buc.	CNP-18-40*	50 buc.	400 mm	CH 18	roșu
CN-20-40**	50 buc.	CNP-20-40*	50 buc.	400 mm	CH 20	galben
CN-22-40**	50 buc.	CNP-22-40*	50 buc.	400 mm	CH 22	violet
CN-24-40**	50 buc.	CNP-24-40*	50 buc.	400 mm	CH 24	albastru închis

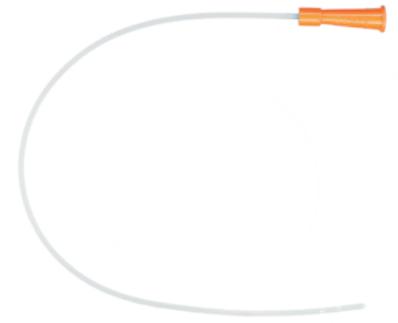

cantitate per bax:
10 x 50 buc.

sondă Tiemann

caracteristici

- confecționată din PVC moale și flexibil, rezistent la îndoire și încovoiere
- vârf rotunjit și moale, atraumatic, special conceput pentru ușurința inserției sondei în vezica urinară
- vârf cu două ochiuri laterale cu margini netede
- vârf înclinat conic, îndoit la un unghi de 45°
- tub transparent care permite inspectarea vizuală a urinei excretate
- capete colorate pentru recunoașterea mărimii, identificare numerică a mărimii pe ambalaj
- de unică folosință
- mod de ambalare: 1 buc./blister

indicații

- pentru drenarea vezicii urinare în cazul unei uretre îngustate

REF	lungime	mărime	culoare	cantitate per cutie	cantitate per bax
CT-08-40	400 mm	CH 8	albastru	60 buc.	10 x 60 buc.
CT-10-40	400 mm	CH 10	negru	60 buc.	10 x 60 buc.
CT-12-40	400 mm	CH 12	alb	50 buc.	10 x 50 buc.
CT-14-40	400 mm	CH 14	verde	50 buc.	10 x 50 buc.
CT-16-40	400 mm	CH 16	portocaliu	50 buc.	10 x 50 buc.
CT-18-40	400 mm	CH 18	roșu	40 buc.	10 x 40 buc.
CT-20-40	400 mm	CH 20	galben	40 buc.	10 x 40 buc.
CT-22-40	400 mm	CH 22	violet	40 buc.	10 x 40 buc.
CT-24-40	400 mm	CH 24	albastru închis	40 buc.	10 x 40 buc.



sondă Pezzer

din latex siliconat

caracteristici

- confecționată din latex siliconat moale și flexibil, rezistent la îndoire și încovoiere
- vârf rotunjit și moale, atraumatic, special conceput pentru ușurința inserției sondei în vezica urinară
- vârf cu trei ochiuri laterale cu margini netede
- de unică folosință
- mod de ambalare: 1 buc./ ambalaj dublu: intern - folie, extern - blister

indicații

- pentru a asigura pacienților un drenaj urinar adecvat direct din vezica urinară sau rinichi, în urma unor intervenții chirurgicale
- introdusă printr-o rană chirurgicală, este utilizată pentru un drenaj urinar permanent, facilitând vindecarea rănilor

REF	lungime	mărime	cantitate per cutie
CP-12-40	400 mm	CH 12	10 buc.
CP-14-40	400 mm	CH 14	10 buc.
CP-16-40	400 mm	CH 16	10 buc.
CP-18-40	400 mm	CH 18	10 buc.
CP-20-40	400 mm	CH 20	10 buc.
CP-22-40	400 mm	CH 22	10 buc.
CP-24-40	400 mm	CH 24	10 buc.
CP-26-40	400 mm	CH 26	10 buc.
CP-28-40	400 mm	CH 28	10 buc.
CP-30-40	400 mm	CH 30	10 buc.
CP-32-40	400 mm	CH 32	10 buc.
CP-34-40	400 mm	CH 34	10 buc.
CP-36-40	400 mm	CH 36	10 buc.
CP-38-40	400 mm	CH 38	10 buc.
CP-40-40	400 mm	CH 40	10 buc.



cantitate per box:
40 x 10 buc.

STERILE EO

LATEX

RHT

5 YEARS
SHELF LIFE

pungă urinară pediatrică

caracteristici

- pungă fără latex cu o capacitate de 100 ml, dimensiuni 19 cm x 7 cm
- realizată din folie delicată și durabilă de polietilenă
- gradăție clară, adecvată pentru măsurarea cu mare acuratețe a diurezei - la fiecare 10 ml
- partea adezivă a pungii acoperită cu lipici antialergic, de înaltă calitate
- prevăzută cu un sigiliu suplimentar din spumă antialergică ce împiedică pereții pungii să se lipească între ei, permițând un flux liber al urinei
- de unică folosință
- mod de ambalare :1 buc./folie

indicații

- pentru recoltarea de probe de urină la sugari și copii mici

REF	capacitate	potrivită pentru	variantă	cantitate pe cutie
WMCH-001	100 ml	pentru băieți	cu burețul	100 buc.
WMCH-002	100 ml	pentru băieți	fără burețul	100 buc.
WMDZ-001	100 ml	pentru fete	cu burețul	100 buc.
WMDZ-002	100 ml	pentru fete	fără burețul	100 buc.



cantitate per box:
25 x 100 buc.

STERILE EO

LATEX

RHT

5 YEARS
SHELF LIFE

pungă urinară

caracteristici

- pungă cu o capacitate de 2000 ml, fără latex în componența sa, realizată din PVC cu grosimea de 0,22 mm (dublă stratificare)
- PVC dublu sigilat pentru protecție maximă împotriva ruperii pungii
- valvă de reținere eficientă
- valvă în T, etanșă, care poate fi acționată cu ușurință cu o singură mână
- tubulatură de conectare cu conector universal gradat, lungime standard a tubulaturii de 90 cm sau 150 cm
- tubulatură realizată dintr-un material rezistent la îndoire și încovoiere, care asigură un flux liber și eficient al urinei
- scală precisă și ușor de citit (la fiecare 100 ml), adecvată pentru măsurarea diurezei
- orificii consolidate pentru agățare, potrivite pentru suporturi standard
- peretele din spate de culoare albă pentru o observare ușoară a urinei
- de unică folosință
- mod de ambalare: 1 buc./folie



indicații

- pentru colectarea extracorporală a urinei și a altor fluide corporale pe parcursul a 24 de ore
- timp maxim de utilizare - 24 de ore

REF	capacitate	lungimea tubulaturii	cantitate per cutie
WMD2000-90	2000 ml	90 cm	10 buc.
WMD2000-150	2000 ml	150 cm	10 buc.



cantitate per bax:
25 x 10 buc.



pungă urinară cu port de recoltare

caracteristici

- pungă cu o capacitate de 2000 ml, fără latex în componența sa, realizată din PVC cu grosimea de 0,40 mm (dublă stratificare)
- valvă de reținere eficientă
- tubulatură de conectare cu conector universal gradat, lungime standard a tubulaturii de 120 cm (alte lungimi disponibile : 90 cm, 150 cm)
- tubulatură realizată dintr-un material rezistent la îndoire și încovoiere, care asigură un flux liber și eficient al urinei
- orificiu de strângere automată pentru recoltarea de probe
- scală precisă și ușor de citit (la fiecare 100 ml), adecvată pentru măsurarea diurezei cu mare acuratețe, de la 25 ml, la fiecare 50 ml, de la 50 ml la 200 ml și de la 100 ml la 2000 ml
- orificii consolidate pentru agățare, potrivite pentru suporturi standard
- peretele din spate de culoare albă pentru o observare ușoară a urinei
- de unică folosință
- mod de ambalare: 1 buc./blister



indicații

- pentru colectarea extracorporală a urinei și a altor fluide corporale
- timp maxim de utilizare - 7 zile

REF	capacitate	lungimea tubulaturii	cantitate per cutie
WMT2000-90	2000 ml	90 cm	10 buc.
WMT2000-120	2000 ml	120 cm	10 buc.
WMT2000-150	2000 ml	150 cm	10 buc.



cantitate per bax:
10 x 10 buc.



suport pungă urinară

caracteristici

- confecționat din plastic rezistent și durabil
- clemă specială care previne îndoirea tubulaturii
- potrivit pentru balustradele de pat rotunde și pătrate
- două mânere pe fiecare parte pentru agățarea pungilor de urină de diferite dimensiuni
- numele producătorului inscripționat pe dispozitiv
- de unică folosință

indicații

- pentru agățarea pungilor urinare standard



REF	cantitate per cutie
WNM01	50 buc.



cantitate per box:
4 x 50 buc.



pungă urinară

cu port de recoltare 2W

caracteristici

- pungă cu capacitate de 2000 ml fără latex, fabricată din PVC de uz medical
- peretele din spate de culoare albă pentru o observare ușoară a urinei
- valvă de reținere eficientă
- valvă în T, etanșă, care poate fi acționată cu ușurință cu o singură mână și care poate fi pliată și introdusă într-o husă rigidă
- cameră de picurare de tip Pasteur care asigură o barieră de aer „uscat”
- două filtre de aer hidrofobe (unul în pungă și unul în cameră), care împiedică aspirarea, echilibrând presiunea în interiorul sistemului
- tubulatură de 120 cm lungime, cu diametru mare, care asigură un flux liber și eficient de evacuare al urinei, cu un conector universal în trepte
- orificiu de strângere automată la capătul tubulaturii, pentru recoltarea de probe
- tubulatură echipată cu o clemă glisantă și un ac de fixare pentru stabilizarea tubulaturii
- în locul în care tubulatura se conectează la cameră, un dispozitiv de ranforsare
- suplimentar previne îndoirea și încovoierea tubulaturii
- scală precisă, ușor de citit, adecvată pentru măsurarea diurezei cu mare acuratețe, la fiecare 25 ml, de la 25 ml la 100 ml, și, la fiecare 100 ml, de la 100 ml la 2000 ml
- etichetă pentru a nota detaliile pacientului și data
- sistem de agățare universal integrat, care se potrivește cu balustradele rotunde și pătrate ale patului
- fixare suplimentară cu un șnur
- de unică folosință
- mod de ambalare: 1 buc./blister

indicații

- dispozitivul este destinat colectării urinei timp de 14 zile într-un sistem închis



REF	capacitate	lungimea tubulaturii
WM2T2000-120	2000 ml	120 cm



cantitate per box:
40 buc.



canulă de aspirație Yankauer

standard CH21

caracteristici

- complet transparentă pentru posibilitatea deplină de a observa secreția aspirată
- mânerul ușor și perfect echilibrat asigură un confort ridicat de lucru și reduce oboseala mâinilor
- suprafața interioară perfect netedă previne blocarea sau reținerea conținutului aspirat, asigurând un flux optim
- cu o curbură de îndoire dublă
- prevăzută cu patru ochi laterali, care împiedică lipirea vârfului de țesuturi, și o deschidere centrală
- conectorul universal în trepte asigură o conexiune strânsă cu o gamă largă de tuburi de conectare a aspirației
- de unică folosință
- mod de ambalare: 1 buc./ ambalaj dublu: intern- folie, extern- blister

indicații

- utilizată pentru evacuarea secrețiilor și a lichidelor corporale din câmpul operator în chirurgia generală



REF	caracteristici	cantitate	cantitate per cutie
KO-00204	fără controlul aspirației	1 buc.	50 buc.
KO-00214	cu controlul aspirației	1 buc.	50 buc.



cantitate per box:
4 x 50 buc.



canulă de aspirație Yankauer

cu vârf bulb CH23

caracteristici

- canulă cu vârf bulb, prevăzută cu patru ochi laterali, care împiedică lipirea vârfului de țesuturi, și o deschidere centrală
- complet transparentă pentru posibilitatea deplină de a observa secreția aspirată
- mânerul ușor și perfect echilibrat asigură un confort ridicat de lucru și reduce oboseala mâinilor
- suprafața interioară perfect netedă previne blocarea sau reținerea conținutului aspirat, asigurând un flux optim
- prevăzută cu o curbură dublă de îndoire
- conectorul universal în trepte asigură o conexiune strânsă cu o gamă largă de tuburi de conectare a aspirației
- de unică folosință
- mod de ambalare: 1 buc./ ambalaj dublu: intern- folie, extern- blister

indicații

- evacuarea secrețiilor și fluidelor corporale din câmpul de operație în chirurgia generală

REF	caracteristici	cantitate	cantitate pe cutie
KO-00104	fără controlul aspirației	1 buc.	50 buc.
KO-00114	cu controlul aspirației	1 buc.	50 buc.



cantitate pe box:
4 x 50 buc.



tubulatură de aspirație și conectare la aspirați

caracteristici

- confecționată din PVC moale și flexibil
- ranforsare longitudinală specială de-a lungul tubului pentru a preveni îndoirea și aspirarea tubulaturii
- suprafața interioară perfect netedă a tubulaturii împiedică conținutul aspirat să se depună pe pereți, asigurând un flux optim
- conector tip pâlnie-pâlnie tăiat, cu posibilitatea de a tăia în locurile marcate ale conectorului și de a-l potrivi cu orice tip de dispozitiv medical de aspirație (de la diametrul de 8 mm până la 18 mm)
- conectorul funnel este echipat cu un sistem special de îndoire, care permite manipularea convenabilă a tubulaturii
- conectorii tubulaturii sunt compatibili cu canulele standard de aspirație, permițând conexiunea lor sigură, eficientă și etanșă
- de unică folosință
- mod de ambalare: 1 buc./ ambalaj dublu: intern - folie, extern - blister

indicații

- dispozitiv conceput pentru conectarea canulei de aspirație la dispozitivul medical de aspirație
- Conector Kapkon - conceput pentru a conecta sonda de aspirație a căilor respiratorii superioare la dispozitivul medical de aspirație

REF	mărime	lungime	conectori
DO-24201	CH24	210 cm	pâlnie-pâlnie
DO-24301	CH24	300 cm	pâlnie-pâlnie
DO-30201	CH30	210 cm	pâlnie-pâlnie
DO-30301	CH30	300 cm	pâlnie-pâlnie
DO-24204	CH24	210 cm	pâlnie-pâlnie tăiat
DO-24202	CH24	210 cm	pâlnie-Kapkon



Ghid
conectori



cantitate per box:
50 x 1 buc.



CONECTOR
PÂLNIE-PÂLNIE



PÂLNIE-PÂLNIE
CONECTOR TĂIAT
CONECTOR CU TĂIERE
ÎN 3 TREPTE

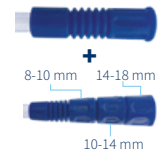

CONECTOR
PÂLNIE-KAPKON



set aspirație chirurgicală

cu canulă Yankauer, standard

CANULA

- complet transparentă pentru posibilitatea deplină de a observa secreția aspirată
- mânerul ușor și perfect echilibrat asigură un confort ridicat de lucru și reduce oboseala mâinilor
- suprafața interioară perfect netedă previne blocarea sau reținerea conținutului aspirat, asigurând un flux optim
- cu o curbură de îndoire dublă
- prevăzută cu patru ochi laterali, care împiedică lipirea vârfului de țesuturi, și o deschidere centrală
- conectorul universal în trepte asigură o conexiune strânsă cu o gamă largă de tuburi de conectare a aspirației respiratorii superioare la dispozitivul medical de aspirație

TUBULATURA

- confecționată din PVC moale și flexibil
- ranforsare longitudinală specială de-a lungul tubului pentru a preveni îndoirea și aspirarea tubulaturii
- suprafața interioară perfect netedă a tubulaturii împiedică conținutul aspirat să se depună pe pereți, asigurând un flux optim
- conector tip pâlnie-pâlnie tăiat, cu posibilitatea de a tăia în locurile marcate ale conectorului și de a-l potrivi cu orice tip de dispozitiv medical de aspirație (de la diametrul de 8 mm până la 18 mm)
- conectorul funnel este echipat cu un sistem special de îndoire, care permite manipularea convenabilă a tubulaturii
- conectorii tubulaturii sunt compatibili cu canulele standard de aspirație, permițând conexiunea lor sigură, eficientă și etanșă

caracteristici

- disponibil în variantele cu sau fără controlul aspirației
- de unică folosință
- mod de ambalare: 1 set/ambalaj dublu: intern - folie, extern - blister

indicații

- utilizat pentru evacuarea secrețiilor și a lichidelor corporale din câmpul operator în chirurgia generală

REF	mărime	lungime	conectori
ZO-212400104	CH21/CH24	210 cm	fără controlul aspirației, pâlnie-pâlnie
ZO-212400114	CH21/CH24	210 cm	cu controlul aspirației, pâlnie-pâlnie
ZO-402423104	CH21/CH24	400 cm	fără controlul aspirației, pâlnie-pâlnie
ZO-402423114	CH21/CH24	400 cm	cu controlul aspirației, pâlnie-pâlnie
ZO-2124001041	CH21/CH24	210 cm	fără controlul aspirației, pâlnie-pâlnie tăiat
ZO-2124001141	CH21/CH24	210 cm	cu controlul aspirației, pâlnie-pâlnie tăiat



cantitate per box:
50 x 1 set

set de aspirație chirurgicală

cu canulă Yankauer, cu vârf bulb

CANULA

- canulă cu vârf bulb, prevăzută cu patru ochi laterali, care împiedică lipirea vârfului de țesuturi, și o deschidere centrală
- complet transparent pentru posibilitatea deplină de a observa secreția aspirată
- mânerul ușor și perfect echilibrat asigură un confort ridicat de lucru și reduce oboseala mâinilor
- suprafața interioară perfect netedă previne blocarea sau reținerea conținutului aspirat, asigurând un flux optim
- cu o curbură de îndoire dublă
- conectorul universal în trepte asigură o conexiune strânsă cu o gamă largă de tuburi de conectare a aspirației

TUBULATURA

- confecționată din PVC moale și flexibil
- ranforsare longitudinală specială de-a lungul tubului pentru a preveni îndoirea și aspirarea tubulaturii
- suprafața interioară perfect netedă a tubulaturii împiedică conținutul aspirat să se depună pe pereți, asigurând un flux optim
- conector tip pâlnie-pâlnie tăiat, cu posibilitatea de a tăia în locurile marcate ale conectorului și de a-l potrivi cu orice tip de dispozitiv medical de aspirație (de la diametrul de 8 mm până la 18 mm)
- conectorul funnel este echipat cu un sistem special de îndoire, care permite manipularea convenabilă a tubulaturii
- conectorii tubulaturii sunt compatibili cu canulele standard de aspirație, permițând conexiunea lor sigură, eficientă și etanșă

caracteristici

- disponibil în variantele cu sau fără controlul aspirației
- de unică folosință
- mod de ambalare: 1 set/ ambalaj dublu: intern - folie, extern - blister

indicații

- utilizat pentru evacuarea secrețiilor și a lichidelor corporale din câmpul operator în chirurgia generală



REF	mărime	lungime	conectori
ZO-2124002041	CH23/CH24	210 cm	fără controlul aspirației, pâlnie-pâlnie tăiat pentru a se potrivi
ZO-2124002141	CH23/CH24	210 cm	cu controlul aspirației, pâlnie-pâlnie tăiat
ZO-3024002041	CH23/CH24	300 cm	fără controlul aspirației, pâlnie-pâlnie tăiat pentru a se potrivi
ZO-3024002141	CH23/CH24	300 cm	cu controlul aspirației, pâlnie-pâlnie tăiat



cantitate pe bax:
50 x 1 set



ZARYS



WWW.ZARYS.COM

CONSUMABILE GINECOLOGIE

specul vaginal

CUSCO

caracteristici

- ambele lame sunt fabricate din polistiren transparent
- sistemul de blocare este fabricat din polietilenă
- poziția lamelor este blocată printr-un sfert de rotație al opritorului (fără a înșuruba complet opritorul)
- margini perfect netede
- opritori codificați prin culoare în funcție de dimensiune
- de unică folosință
- mod de ambalare: 1 buc./foliet

indicații

- dispozitiv conceput pentru examinarea ginecologică a colului uterin și a vaginului

REF	lățime	culoare	mărime
WG-XXS	16 mm	galben	XXS
WG-XS	20 mm	alb	XS
WG-S	24 mm	albastru	S
WG-M	26 mm	roșu	M
WG-L	30 mm	verde	L
WG-XL	32 mm	negru	XL

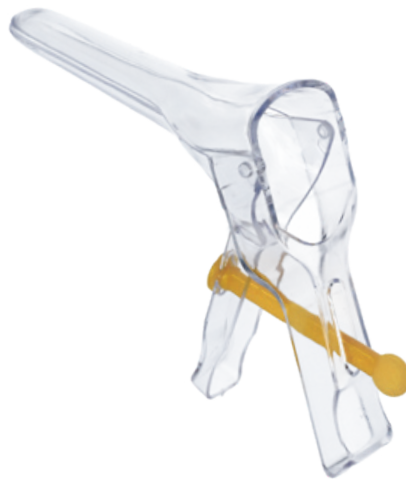

cantitate per box:
100 buc.

STERILE EO



periuță recoltare cervicală

rimel

caracteristici

- forma dreaptă permite recoltarea probelor din canalul cervical
- vârfuri cu peri moi pentru a preveni iritarea
- acces optim datorită mânerului lung
- de unică folosință
- mod de ambalare: 1 buc./blister

indicații

- dispozitiv conceput pentru recoltarea probelor de celule din colul uterin, canalul cervical și zona de transformare pentru testele Papanicolau

REF	tip	cantitate per cutie
SC-001	rimel	100 buc.



cantitate per box:
10 x 100 buc.



STERILE EO



periuță recoltare cervicală

brăduleț

caracteristici

- modelul „brăduleț” permite recoltarea probelor din colul uterin, canalul cervical și zona de transformare
- vârfuri cu peri moi ce permit colectarea precisă a materialului pentru examinare
- confecționată în întregime din polietilenă
- acces optim datorită mânerului lung
- de unică folosință
- mod de ambalare: 1 buc./blister

indicații

- dispozitiv conceput pentru recoltarea probelor de celule din colul uterin, canalul cervical și zona de transformare pentru testele Papanicolau



REF	tip	cantitate per cutie
SC-002	brăduleț	100 buc.



cantitate per box:
10 x 100 buc.

STERILEEO



5 YEARS
SHELF LIFE

clemă prindere cordon ombilical

caracteristici

- confecționată din polipropilenă
- dinți de prindere siguri cu margini rotunjite care nu taie cordonul ombilical
- suprafața zimțată a ramificațiilor stabilizează clema pe cordonul ombilical; odată închisă, clema nu mai poate fi deschisă
- sistemul de dublă blocare previne deschiderea accidentală
- mărime universală
- de unică folosință
- apirogenă
- mod de ambalare: 1 buc./blister

indicații

- dispozitiv conceput pentru prinderea cordonului ombilical al unui nou-născut în sala de nașteri, pentru a închide lumenul vaselor de sânge ombilicale după tăierea acestuia din placenta



REF	mărime	culoare	cantitate per cutie
ZDPB	universală	alb	50 buc.



cantitate per box:
50 x 50 buc.

STERILEEO



5 YEARS
SHELF LIFE

ZARYS

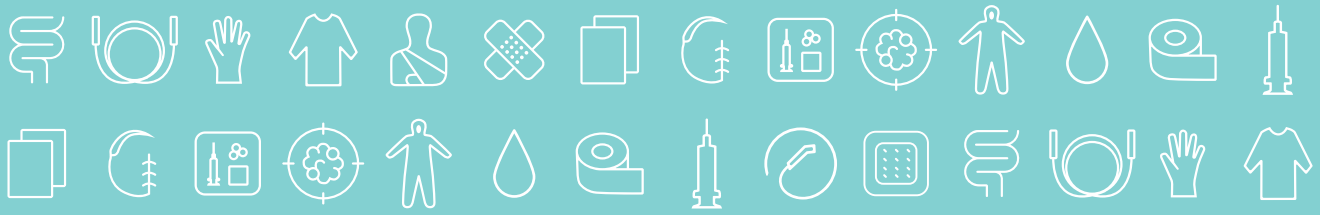

WWW.ZARYS.COM

ALTE PRODUSE

brățară identificare

caracteristici

- brățară din material durabil, caracterizată printr-o rezistență mare la umiditate și la acțiunea săpunurilor, dezinfectanților și a altor lichide folosite în spitale
- confecționată din vinil moale și delicat
- flexibilă, delicată și ușor de prins
- margini rotunjite pentru a preveni rănirea
- rezistență mare la tracțiune
- marcaj pe culori în funcție de scopul utilizării
- sistem de închidere de unică folosință rezistent la rupere accidentală
- hipoalergenică, fără latex, fără ftalați
- disponibilă într-o versiune cu o etichetă pentru scriere direct pe brățară și o versiune cu etichetă inserabilă
- mod de ambalare: 100 buc./cutie

indicații

- pentru identificarea pacienților în secțiile de spital

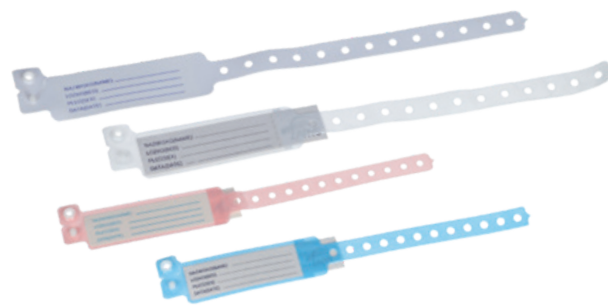

REF	destinată pentru	culoare	variantă	cantitate per cutie
OPD-B-01	copii și adulți	alb	insert card	100 buc.
OPN-R-01	nou-născuți	roz	insert card	100 buc.
OPN-N-01	nou-născuți	albastru	insert card	100 buc.



cantitate per bax:
50 x 100 buc.



covoraș bactericid

caracteristici

- covoraș albastru compus din 30 de straturi - foi subțiri lipicioase
- fiecare foaie este confecționată din rășină de polietilenă
- nu conține metale grele
- proprietăți excelente de adeziune
- prima și ultima foaie sunt protejate de câte o folie non-adezivă
- profil redus al covorașului: aproximativ 2 mm grosime
- partea de jos aderă foarte bine la podea pe întreaga suprafață, prevenind mișcarea nedorită a covorașului, permițând trecerea fără probleme a cărucioarelor cu echipamente sau a paturilor, fără riscul îndoirii sau ruperii acestuia
- nu necesită curățare - de îndată ce suprafața foi expuse este contaminată, trebuie să fie smulsă pentru a dezvălui o foaie nouă și curată
- foile sunt numerotate pe un material alb non-adeziv,
- în colțul covorașului, pentru a facilita înlocuirea acestora
- ușor, simplu de întins

indicații

- prevenirea răspândirii contaminării aduse pe tălpile pantofilor și pe scaunele cu roțile în sălile de operație



REF	dimensiuni	cantitate per cutie
M001	45 cm x 115 cm	10 buc.



cantitate per bax:
5 x 10 buc.



pungă clismă

caracteristici

- pungă cu o capacitate de 1750 ml prevăzută cu două orificii pentru agățare
- confecționată din PVC medical
- gradată de la 50 ml la 1750 ml
- gradăție liniară la fiecare 100 ml, gradăție digitală la fiecare 200 ml
- tub cu o lungime de 150 cm cu o clemă glisantă, prevăzută în capăt cu o deschidere
- atraumatică și o deschidere laterală
- capătul tubului este fixat cu un capac
- partea superioară a pungii include o flanșă suplimentară pentru a stabiliza portul de umplere în timpul pătrunderii lichidului
- flanșa este echipată cu o valvă de reținere
- de unică folosință
- mod de ambalare: 1 buc./folie

indicații

- pungă care permite introducerea fluidului în intestinul gros prin anus pentru a îndepărta materialul fecal și a stimula mișcarea peristaltică a intestinului



REF
WLS



cantitate per bax:
150 x 1 buc.



pungă clismă

caracteristici

- pungă cu o capacitate de 1500 ml prevăzută cu două orificii pentru agățare
- confecționată din PVC medical
- gradație digitală la fiecare 250 ml
- tub cu o lungime de 115 cm cu o clemă glisantă, prevăzută în capăt cu o deschidere atraumatică și o deschidere laterală
- capătul lubrifiat al tubului este fixat cu un capac
- de unică folosință

indicații

- pungă care permite introducerea fluidului în intestinul gros prin anus pentru a îndepărta materialul fecal și a stimula mișcarea peristaltică a intestinului



REF
WLN

cantitate per bax:
100 buc.



set clismă

caracteristici

- pungă cu o capacitate de 1500 ml prevăzută cu două orificii pentru agățare
- confecționată din PVC medical
- gradație digitală la fiecare 250 ml
- tub cu o lungime de 115 cm cu o clemă glisantă, prevăzută în capăt cu o deschidere atraumatică și o deschidere laterală
- capătul lubrifiat al tubului este fixat cu un capac
- câmp 42 x 45 cm
- săpun lichid (9 ml)
- mănuși polietilenă – o pereche
- de unică folosință
- mod de ambalare: 1 set/foлие

indicații

- set care permite introducerea fluidului în intestinul gros prin anus pentru a îndepărta materialul fecal și a stimula mișcarea peristaltică a intestinului



REF
ZLN

cantitate per bax:
50 x 1 set



pungă pentru vomă

caracteristici

- punga este confecționată din folie durabilă și transparentă, de culoare albastră, permițând observarea secrețiilor
- capacitatea totală a pungii: 2000 ml
- gradație de măsurare exactă (de la 10 ml la 100 ml la fiecare 10 ml și de la 100 ml la 2000 ml la fiecare 100 ml), inscripționată pe pungă, care permite estimarea precisă a volumului de lichid
- direcția citirii gradației pentru volume mici este marcată cu vârful
- deschiderea largă a pungii este protejată de un guler din plastic
- guler în formă de cerc ce asigură o prindere fermă și facilitează manevrarea pungii, reducând riscul de contaminare a conținutului
- guler echipat cu o tăietură specială pentru închiderea pungii și eliminarea igienică a vomei - „rotire și fixare”
- numele dispozitivului, numele producătorului și instrucțiunile picturale de utilizare inscripționate direct pe pungă
- de unică folosință
- dispozitiv medical clasa I nesteril
- mod de ambalare: 20 buc./pungă de folie

indicații

- recomandată în situații inconfortabile, în cazuri de reflux gastroesofagian care necesită acțiune imediată
- utilizată în spitale, departamente de ambulatoriu, ambulanțe, etc.



REF	culoare	cantitate per cutie
WW-01	albastru	20 buc.

cantitate per bax:
30 x 20 buc.



safeLANCE

lanțetă cu activare la contact

caracteristici

- ușor de utilizat, minimizează senzațiile de disconfort
- configurație specială care permite ca vârful lanțetei să fie introdus în mod automat în buricul degetului și apoi retras, astfel încât acul să nu fie vizibil înainte sau după punctură
- dimensiunea corectă a lanțetei permite obținerea unei cantități optime de sânge cu un minim de durere pentru pacient
- designul asigură siguranța personalului medical și a pacientului prin eliminarea riscului de puncție accidentală și infecție
- orientarea perfectă a acului lanțetei în interiorul carcasei reduce vibrațiile, reducând astfel durerea pacientului și prevenind deteriorarea țesutului cutanat
- disponibile pe două dimensiuni:
 - 23 G, adâncime puncție 1,8 mm - verde, dedicat femeilor și copiilor
 - 21 G, adâncime puncție 2,4 mm - roz, dedicat bărbaților
- de unică folosință
- mod de ambalare: 100 buc./cutie



indicații

- recoltarea de sânge capilar din vârful degetului sau lobul urechii pentru teste, cum ar fi nivelul de glucoză

REF	dimensiune / adâncimea puncției	culoare	cantitate per cutie
NA-18	23 G / 1,8 mm	verde	100 buc.
NA-24	21 G / 2,4 mm	roz	100 buc.



cantitate per box:
20 x 100 buc.

STERILE R



periuță dentară

cu aspirație

caracteristici

- confecționată din polipropilenă
- peri moi pe o parte, spumă pe cealaltă parte
- lungime totală 18 cm
- lungimea părții de curățare 2,5 cm
- orificiu de aspirare atât la nivelul perilor, cât și în spațiul dintre spumă și peri
- conector de aspirație controlată la un unghi de 45° pentru o manipulare comodă
- de unică folosință
- mod de ambalare : 1 buc./folie

indicații

- igienizarea cavității bucale a pacientului
- funcție de periere, clătire și aspirație simultană



REF	cantitate per cutie
HJM-SO	50 buc.



cantitate per box:
10 x 50 buc.



tampon pentru îngrijire orală

caracteristici

- lungime totală 15 cm (+/- 2 mm)
- lungime burețel 2,5 cm
- mâner din poliester
- burețel confecționat din polipropilenă
- de unică folosință
- mod de ambalare: 1 buc./folie

indicații

- destinat igienei orale la pacienții parțial sau complet dependenți de personalul medical
- permite menținerea mucoasei orale la o umiditate corespunzătoare
- permite efectuarea unei proceduri pentru prevenirea modificărilor patologice în cavitatea bucală



REF	cantitate per cutie
HJM-GB	50 buc.



cantitate per box:
10 x 50 buc.



garou militar

caracteristici

- confecționat din material moale și respirabil pentru a preveni frecarea și arderea pielii
- element suplimentar pentru fixarea garoului și controlarea fluxului sanguin
- sistem de blocare pentru a preveni deschiderea accidentală a garoului
- mecanism destinat utilizării cu o singură mână
- sistem de buclă durabilă cu o curea internă care se mișcă liber și care oferă compresie circumferențială membrului
- sistemul unic de fixare dublă permite evitarea utilizării șuruburilor și clemelelor
- fabricație de înaltă calitate
- spațiu pentru a nota ora aplicării
- greutate: 82g
- dimensiuni închis: 16 cm x 6 cm x 4 cm
- dimensiuni deschis : 96 cm x 4 cm
- ambalat individual în folie
- de unică folosință

indicații

- garou militar utilizat în cazul leziunilor de membre cu sângerare arterială sau venoasă masivă care nu poate fi controlată prin tehnici tradiționale



REF	dimensiuni	cantitate per cutie
ST-001	96 cm x 4 cm	1 buc.



cantitate per box:
100 x 1 buc.



garou automat

caracteristici

- componente: bandă albastră elastică și cataramă albă din plastic ABS
- lungime 480 mm +/- 10 mm, lățime 25 mm +/- 10 mm
- banda largă și elastică se aplică deasupra locului de venipunctură pentru a reduce intensitatea presiunii
- protejează împotriva congestiei brațului, minimizează senzațiile neplăcute, îmbunătățește calitatea probei de sânge
- reutilizabil
- mod de ambalare: 1 buc./ ambalaj dublu: intern - folie, extern - cutie

indicații

- dispozitiv utilizat pentru a induce stază venoasă și pentru a face o venă selectată pentru punctură mai vizibilă

REF	cantitate per cutie
SA-001	21 buc.



cantitate per box:
20 x 21 buc.



pentru copii

caracteristici

- componente: bandă elastică din poliester și elemente din plastic ABS
- lungime 450 mm +/- 5 mm, lățime 25 mm +/- 1 mm
- bandă elastică largă pentru a minimiza acumularea de presiune în timpul comprimării
- protejează semnificativ împotriva congestiei brațului, îmbunătățește calitatea probei de sânge pentru examinare
- reduce senzațiile neplăcute în timpul comprimării
- mecanism simplu destinat utilizării unei singure mâini pentru fixare și desfacere ușoară cu eliberare graduală a presiunii
- reutilizabil

indicații

- dispozitiv utilizat pentru a induce stază venoasă și pentru a face o venă selectată pentru punctură mai vizibilă

REF	cantitate per cutie	cantitate per cutie
SA-002	21 buc.	galben + imprimeu



cantitate per box:
20 x 21 buc.



garou medical fără latex

caracteristici

- realizat dintr-o bandă largă de TPE întinsă (elastomer termoplastic)
- material fără latex ce previne reacțiile alergice și iritațiile pielii
- rezistență ridicată la tracțiune
- benzi de unică folosință ce reduc riscul de infecție
- lungime totală a rolei de 11,25 m
- de unică folosință
- ambalajul individual conține: 25 de garouri
- mod de ambalare: 1 roll/ dispenser din hârtie care permite partajarea
- convenabilă a garourilor perforate

indicații

- dispozitiv utilizat pentru a induce stază venoasă și pentru a face o venă selectată pentru puncție mai vizibilă

REF	dimensiuni	culoare
S001	25 mm x 450 mm	albastru
S002	25 mm x 450 mm	roz



cantitate per bax:
100 rolls



spatulă linguală

din lemn

caracteristici

- confecționată din lemn de mesteacăn
- margini rotunjite pentru a preveni leziunile
- culoare naturală
- accesibilitate sporită datorită lungimii adecvate
- durabilitate înaltă
- de unică folosință
- mod de ambalare: 1 buc./ ambalaj individual din hârtie

indicații

- examinarea diagnostică a cavității bucale

REF	variantă	dimensiuni	cantitate per bax
SLS-001	sterilă	150 mm x 17 mm	20 x 100 buc.



spatula linguală

din lemn

caracteristici

- confecționată din lemn de mesteacăn
- margini rotunjite pentru a preveni leziunile
- culoare naturală
- accesibilitate sporită datorită lungimii adecvate
- durabilitate înaltă
- de unică folosință
- mod de ambalare: 100 buc./cutie

indicații

- examinarea diagnostică a cavității bucale

REF	variantă	dimensiuni	cantitate per bax
SLN-001	nesterilă	150 mm x 17 mm	50 x 100 buc.



termometru electronic

vitahealth

caracteristici

- termometru digital
- rapid, sigur și fiabil
- măsurători de temperatură inscripționate
- rezistent la apă
- măsurare în 10 secunde
- interval 32,0°C-42,9°C (90,0°F-109,9°F)
- precizie ±0,1°C (±0,2°F)
- are un vârf de măsurare moale și flexibil
- semnal sonor
- oprire automată
- stocaj în memorie a ultimei măsurări
- indicator de baterie descărcată
- durata de viață a bateriei: aproximativ 200 de ore
- mod de ambalare: 1 bucată / capac de plastic și cutie de carton

indicații

- pentru măsurarea temperaturii corpului în gură, sub braț și în zona rectală



REF	cantitate per cutie
DMT-437	10 buc.



cantitate per box:
30 x 10 buc.



mănușă pentru spălare pacienți din molton

caracteristici

- mănușa se adaptează la forma mâinii
- confecționată din material MOLTON
- realizată prin tehnologia de coasere cu ultrasunete
- moale, netedă, delicată și absorbantă
- uscată, fără agenți de curățare
- rezistentă la rupere
- de unică folosință

REF	gramaj	dimensiuni	cantitate per pachet
MB11	75 g/m ²	160 mm x 220 mm	50 buc.



cantitate per box:
20 x 50 buc.



mănușă pentru spălare pacienți din spunlace

caracteristici

- mănușa se adaptează la forma mâinii
- confecționată din material SPUNLACE
- realizată prin tehnologia de coasere cu ultrasunete
- foarte moale, delicată și absorbantă
- uscată, fără agenți de curățare
- rezistentă la rupere
- de unică folosință

REF	gramaj	dimensiuni	cantitate per pachet
MB12	80 g/m ²	160 mm x 220 mm	50 buc.



cantitate per box:
20 x 50 buc.



mănușă pentru spălare pacienți din material airlaid și polietilenă

caracteristici

- mănușa se adaptează la forma mâinii
- confecționată din material airlaid și polietilenă
- realizată prin tehnologia de coasere cu ultrasunete
- delicată și absorbantă
- uscată, fără agenți de curățare
- rezistentă la rupere
- de unică folosință

REF	gramaj	mărime	cantitate pe pachet
MB13PE	80 g/m ²	160 mm x 220 mm	50 buc.



cantitate per box:
20 x 50 buc.



mănuși polietilenă

caracteristici

- confecționate din polietilenă
- suprafață aspră și sudură rezistentă la rupere
- ambidexter
- alungire minimă 130%, rezistență la tracțiune de min. 10 MPa
- admise pentru contactul cu produsele alimentare
- de unică folosință
- mod de ambalare: 100 buc./pungă de folie care permite scoaterea individuală a mănușilor

indicații

- destinate utilizării ca protecție suplimentară împreună cu alte mănuși (dublă-îngrijire)
- și pentru proceduri minim invazive, cum ar fi pregătirea medicamentelor, hrănirea pacientului

REF	mărime	lungime
BS-RF-M	M (femei)	280 mm
BS-RF-L	L (bărbați)	300 mm



cantitate per box:
100 x 100 buc.



BETA
safe



cotiere polietilena

NOU

caracteristici

- confecționate din polietilenă
- prevăzute cu elastic la ambele capete
- culoare: albastre
- admise pentru contactul cu produsele alimentare
- de unică folosință

REF	dimensiuni	gramaj	cantitate per pachet
BS-ZF01	22 x 40 cm	2,6 g	100 buc.



BETA
safe

recipient pentru deșeuri medicale

caracteristici

- recipient turnat prin suflare, din polietilenă de înaltă densitate (HDPE) și capac confecționat din polipropilenă (PP)
- capacul este echipat cu un orificiu pentru introducerea rozetei și două orificii pentru a separa lamele de mâner, ace de seringă, etc.
- capac cu dublă funcție pentru închiderea temporară sau permanentă a recipientului
- rezistență mare la deformare mecanică
- produs în culoare de avertizare roșie, disponibil în alte culori (galben, albastru), la cerere
- furnizat cu o etichetă de tip BML, injectată în timpul suflării, cu un semn internațional de avertizare și spațiu pentru a nota cu ușurință datele despre deșeuri, chiar și cu un pix
- rezistent la radiațiile UV, formalină și alcool etilic
- aprobat de Institutul Național de Sănătate Publică
- conform cerințelor standardelor: ASTM F2132-01 (rezistență la perforare) și EN ISO 175 (rezistență la imersie în substanțe chimice lichide)
- de unică folosință
- comandă minimă 5000 buc.

indicații

- destinat colectării de deșeuri medicale solide și periculoase, cum ar fi ace, branule intravenoase, seringi, mănuși de unică folosință, etc.
- containerul permite depozitarea, transportul și eliminarea în condiții de siguranță a deșeurilor medicale, asigurând siguranța în ceea ce privește igiena și standardele sanitare, precum și siguranța mecanică, pentru a preveni evenimente nedorite precum punctiile și tăieturile atunci când personalul medical elimină deșeurile ascuțite



REF	capacitate	culoare	diametru inferior	diametru superior	înălțime
*POM-00700R	0,7L	roșu	93 mm	109 mm	97 mm
*POM-00700Y	0,7L	galben	93 mm	109 mm	97 mm
*POM-00700B	0,7L	albastru	93 mm	109 mm	97 mm
*POM-02000R	2L	roșu	95 mm	109 mm	246 mm
*POM-02000Y	2L	galben	95 mm	109 mm	246 mm
*POM-02000B	2L	albastru	95 mm	109 mm	246 mm



cantitate per bax:
20 buc.

* 
disponibil
la cerere



recipient pentru deșeuri medicale

caracteristici

- recipient confecționat în totalitate din polipropilenă (PP)
- capacul este echipat cu un orificiu pentru introducerea rozetei și două orificii pentru a separa lamele de mâner, ace de seringă, etc.
- capac cu dublă funcție pentru închiderea temporară sau permanentă a recipientului
- rezistență mare la deformare mecanică
- produs în culoare de avertizare roșie, disponibil în alte culori (galben, albastru), la cerere
- furnizat cu o etichetă cu un semn internațional de avertizare și spațiu pentru a nota cu ușurință datele despre deșeuri
- de unică folosință
- comandă minimă 5000 buc.

indicații

- destinat colectării de deșeuri medicale solide și periculoase, cum ar fi ace, branule intravenoase, seringi, mănuși de unică folosință, etc.
- containerul permite depozitarea, transportul și eliminarea în condiții de siguranță a deșeurilor medicale, asigurând
- siguranța în ceea ce privește igiena și standardele sanitare, precum și siguranța mecanică, pentru a preveni evenimente
- nedorite precum punctiile și tăieturile atunci când personalul medical elimină deșeurile ascuțite



REF	capacitate	culoare	diametru inferior	diametru superior	înălțime
*POM-01000R	1L	roșu	92,5 mm	109 mm	140 mm
*POM-01000Y	1L	galben	92,5 mm	109 mm	140 mm
*POM-01000B	1L	albastru	92,5 mm	109 mm	140 mm
*POM-05000R	5L	roșu	190 mm	230 mm	210 mm
*POM-05000Y	5L	galben	190 mm	230 mm	210 mm
*POM-05000B	5L	albastru	190 mm	230 mm	210 mm



cantitate per bax:
20 buc.



* 
disponibil
la cerere

aleze absorbante pentru animale de companie

caracteristici

- aleză cu pernută absorbantă matlasată care conține superabsorbant
- de culoare albă
- prevăzută cu 4 adevizi pentru a lipi aleza pe podea
- absoarbe lichidul și îl reține în interior
- stratul exterior din folie previne scurgerile
- protejează împotriva contaminării și murdăririi podelei
- moale
- de unică folosință

NOU



REF	dimensiuni	cantitate pe pachet	 cantitate pe box
PHZ1	60 cm x 60 cm	30 buc.	10 x 30 buc.
PHZ2	60 cm x 90 cm	15 buc.	10 x 15 buc.



pansamente

materiale de pansare | benzi adezive și plasturi
pe suport nețesut sau textil | pansamente de uz
special | materiale stabilizare pansamente |
pansamente de specialitate | produse adiționale



ZARYS



WWW.ZARYS.COM

MATERIALE DE PANSARE

TIFON

caracteristici

- 100% bumbac hidrofili
- înălbit cu peroxid de hidrogen
- moale și foarte absorbant
- cu cât numărul de fire de tifon este mai crescut, cu atât capacitatea de absorbție este mai mare
- structura omogenă prin răsucirea puternică a fibrelor elimină riscul de fibre libere la suprafață

indicații

- pansament universal pentru plăgi utilizat în clinici ambulatorii, site-uri chirurgicale, secții de procedură



tifon pliat

GAZA lux

Înainte de a fi utilizat pe răni deschise, dispozitivul trebuie să fie sterilizat, în conformitate cu o metodă de sterilizare validată. Acesta poate fi sterilizat cu abur, oxid de etilenă sau radiații.

NOU

REF	dimensiuni	nr. fire	ambalat individual în pungă de folie	cantitate per bax
GR1709100-XR	0,9 m x 100 m	17	1 buc.	5 x 1 buc.
GR1309100	0,9 m x 100 m	13	1 buc.	5 x 1 buc.
GR1709100	0,9 m x 100 m	17	1 buc.	5 x 1 buc.



poate fi tăiat și modelat



tifon decupabil

GAZA lux

Înainte de a fi utilizat pe răni deschise, dispozitivul trebuie să fie sterilizat, în conformitate cu o metodă de sterilizare validată. Acesta poate fi sterilizat cu abur, oxid de etilenă sau radiații.

REF	dimensiuni	nr. fire	cantitate per plic	cantitate per bax
*CG1325SQM	1/4 m ²	13	1 buc.	100 x 1 buc.
*CG1305SQM	1/2 m ²	13	1 buc.	50 x 1 buc.
CG1315SQM	1 m ²	13	1 buc.	25 x 1 buc.
*CG1725SQM	1/4 m ²	17	1 buc.	100 x 1 buc.
*CG1705SQM	1/2 m ²	17	1 buc.	50 x 1 buc.
CG1715SQM	1 m ²	17	1 buc.	25 x 1 buc.



margini vârf ES-pliat



disponibil la cerere



GAZA lux S

NOU

REF	dimensiuni	nr. fire	cantitate per plic	cantitate per bax carton
CG1748255-SS	25 cm x 25 cm	17	5 buc.	25 x 5 buc.
*CG1325SQM-S	1/4 m ²	13	1 buc.	100 x 1 buc.
CG1305SQM-S	1/2 m ²	13	1 buc.	50 x 1 buc.
CG1315SQM-S	1 m ²	13	1 buc.	25 x 1 buc.
*CG1725SQM-S	1/4 m ²	17	1 buc.	100 x 1 buc.
CG1705SQM-S	1/2 m ²	17	1 buc.	50 x 1 buc.
CG1715SQM-S	1 m ²	17	1 buc.	25 x 1 buc.



COMPRESSE

caracteristici

- bumbac 100% hidrofili
- înălbiți cu peroxid de hidrogen
- margini împăturite de tip ES, ce previn destrămarea firelor libere
- disponibile și cu fir radioopac, care permite identificarea rapidă și neinvazivă a compresei lăsate în câmpul operator

indicații

- pansament universal pentru plăgi utilizat în clinici ambulatorii, site-uri chirurgicale, secții de procedură



Înainte de a fi utilizat pe răni deschise, dispozitivul trebuie să fie sterilizat, în conformitate cu o metodă de sterilizare validată. Acesta poate fi sterilizat cu abur, oxid de etilenă sau radiații.



disponibil
la cerere



comprese

KOMPRI lux  BESTSELLER

fără fir radioopac

REF	dimensiuni	nr. fire	nr. pliuri	cantitate per pachet	cantitate per box
GS1305081	5 cm x 5 cm	13	8	100 buc.	250 x 100 buc.
GS1375081	7,5 cm x 7,5 cm	13	8	100 buc.	60 x 100 buc.
GS1310081	10 cm x 10 cm	13	8	100 buc.	40 x 100 buc.
GS1305121	5 cm x 5 cm	13	12	100 buc.	80 x 100 buc.
GS1305125	5 cm x 5 cm	13	12	500 buc.	4 x 500 buc.
GS1375121	7,5 cm x 7,5 cm	13	12	100 buc.	40 x 100 buc.
GS1375125	7,5 cm x 7,5 cm	13	12	500 buc.	4 x 500 buc.
GS1310121	10 cm x 10 cm	13	12	100 buc.	20 x 100 buc.
GS1310125	10 cm x 10 cm	13	12	500 buc.	4 x 500 buc.
GS1705081	5 cm x 5 cm	17	8	100 buc.	80 x 100 buc.
GS1775081	7,5 cm x 7,5 cm	17	8	100 buc.	90 x 100 buc.
GS1710081	10 cm x 10 cm	17	8	100 buc.	40 x 100 buc.
GS171020081	10 cm x 20 cm	17	8	100 buc.	40 x 100 buc.
GS1705121	5 cm x 5 cm	17	12	100 buc.	96 x 100 buc.
GS1705125	5 cm x 5 cm	17	12	500 buc.	4 x 500 buc.
GS1775121	7,5 cm x 7,5 cm	17	12	100 buc.	60 x 100 buc.
GS1775125	7,5 cm x 7,5 cm	17	12	500 buc.	4 x 500 buc.
GS1710121	10 cm x 10 cm	17	12	100 buc.	20 x 100 buc.
GS1710125	10 cm x 10 cm	17	12	500 buc.	4 x 500 buc.
GS171020121	10 cm x 20 cm	17	12	100 buc.	20 x 100 buc.
GS1705161	5 cm x 5 cm	17	16	100 buc.	96 x 100 buc.
GS1775161	7,5 cm x 7,5 cm	17	16	100 buc.	60 x 100 buc.
GS1710161	10 cm x 10 cm	17	16	100 buc.	40 x 100 buc.
GS171020161	10 cm x 20 cm	17	16	100 buc.	20 x 100 buc.

cu fir radioopac

REF	dimensiuni	nr. fire	nr. pliuri	cantitate per pachet	cantitate per box
*GS1705081X	5 cm x 5 cm	17	8	100 buc.	80 x 100 buc.
GS1775081X	7,5 cm x 7,5 cm	17	8	100 buc.	90 x 100 buc.
GS1710081X	10 cm x 10 cm	17	8	100 buc.	40 x 100 buc.
*GS1705121X	5 cm x 5 cm	17	12	100 buc.	96 x 100 buc.
GS1775121X	7,5 cm x 7,5 cm	17	12	100 buc.	60 x 100 buc.
GS1710121X	10 cm x 10 cm	17	12	100 buc.	20 x 100 buc.
GS171020121X	10 cm x 20 cm	17	12	100 buc.	20 x 100 buc.
GS1705161X	5 cm x 5 cm	17	16	100 buc.	96 x 100 buc.
GS1775161X	7,5 cm x 7,5 cm	17	16	100 buc.	60 x 100 buc.
GS1710161X	10 cm x 10 cm	17	16	100 buc.	40 x 100 buc.
GS171020161X	10 cm x 20 cm	17	16	100 buc.	20 x 100 buc.

KOMPRI lux S

fără fir radioopac



vitahealth

-S



-SS



REF	dimensiuni	nr. fire	nr. pliuri	cantitate per plic	cantitate per cutie	cantitate per bax
GS1705081-S*	5 cm x 5 cm	17	8	1 buc.	50 x 1 buc.	30 x 50 buc.
GS1705082-S	5 cm x 5 cm	17	8	2 buc.	50 x 2 buc.	16 x 50 buc.
GS1705083-S	5 cm x 5 cm	17	8	3 buc.	50 x 3 buc.	16 x 50 buc.
GS1705085-S	5 cm x 5 cm	17	8	5 buc.	20 x 5 buc.	16 x 20 buc.
GS17050810-S	5 cm x 5 cm	17	8	10 buc.	40 x 10 buc.	10 x 40 buc.
GS17050820-SS	5 cm x 5 cm	17	8	20 buc.	20 x 20 buc.	10 x 20 buc.
GS1775081-S*	7,5 cm x 7,5 cm	17	8	1 buc.	50 x 1 buc.	30 x 50 buc.
GS1775082-S	7,5 cm x 7,5 cm	17	8	2 buc.	50 x 2 buc.	12 x 50 buc.
GS1775083-S	7,5 cm x 7,5 cm	17	8	3 buc.	50 x 3 buc.	12 x 50 buc.
GS1775085-S	7,5 cm x 7,5 cm	17	8	5 buc.	20 x 5 buc.	12 x 20 buc.
GS17750810-S	7,5 cm x 7,5 cm	17	8	10 buc.	40 x 10 buc.	10 x 40 buc.
GS17750820-SS	7,5 cm x 7,5 cm	17	8	20 buc.	20 x 20 buc.	10 x 20 buc.
GS1710081-S*	10 cm x 10 cm	17	8	1 buc.	50 x 1 buc.	30 x 50 buc.
GS1710082-SS	10 cm x 10 cm	17	8	2 buc.	50 x 2 buc.	8 x 50 buc.
GS1710083-S	10 cm x 10 cm	17	8	3 buc.	50 x 3 buc.	8 x 50 buc.
GS1710085-S	10 cm x 10 cm	17	8	5 buc.	50 x 5 buc.	8 x 50 buc.
GS17100810-S	10 cm x 10 cm	17	8	10 buc.	40 x 10 buc.	10 x 40 buc.
GS17100820-SS	10 cm x 10 cm	17	8	20 buc.	10 x 20 buc.	6 x 20 buc.
GS1705122-SS	5 cm x 5 cm	17	12	2 buc.	50 x 2 buc.	16 x 50 buc.
GS1705123-S	5 cm x 5 cm	17	12	3 buc.	50 x 3 buc.	16 x 50 buc.
GS1705123-S-IP*	5 cm x 5 cm	17	12	3x1 buc.	20 x 3 buc.	20 x 20 buc.
GS1705125-SS	5 cm x 5 cm	17	12	5 buc.	20 x 5 buc.	16 x 20 buc.
GS17051210-SS	5 cm x 5 cm	17	12	10 buc.	20 x 10 buc.	12 x 20 buc.
GS1775122-SS	7,5 cm x 7,5 cm	17	12	2 buc.	50 x 2 buc.	18 x 50 buc.
GS1775123-SS	7,5 cm x 7,5 cm	17	12	3 buc.	50 x 3 buc.	12 x 50 buc.
GS1775123-S-IP*	7,5 cm x 7,5 cm	17	12	3x1 buc.	20 x 3 buc.	20 x 20 buc.
GS1775125-SS	7,5 cm x 7,5 cm	17	12	5 buc.	20 x 5 buc.	12 x 20 buc.
GS17751210-SS	7,5 cm x 7,5 cm	17	12	10 buc.	40 x 10 buc.	10 x 40 buc.
GS17751220-SS	7,5 cm x 7,5 cm	17	12	20 buc.	20 x 20 buc.	10 x 20 buc.
GS1710123-SS	10 cm x 10 cm	17	12	3 buc.	50 x 3 buc.	8 x 50 buc.
GS1710123-S-IP*	10 cm x 10 cm	17	12	3x1 buc.	20 x 3 buc.	20 x 20 buc.
GS1710125-S	10 cm x 10 cm	17	12	5 buc.	20 x 5 buc.	8 x 20 buc.
GS17101210-SS	10 cm x 10 cm	17	12	10 buc.	20 x 10 buc.	6 x 20 buc.
GS17101220-SS	10 cm x 10 cm	17	12	20 buc.	20 x 20 buc.	4 x 20 buc.
GS171020123-SS	10 cm x 20 cm	17	12	3 buc.	50 x 3 buc.	8 x 50 buc.
GS1710201210-SS	10 cm x 20 cm	17	12	10 buc.	10 x 10 buc.	8 x 10 buc.
GS171020125-SS	10 cm x 20 cm	17	12	5 buc.	20 x 5 buc.	8 x 20 buc.
GS1705163-SS	5 cm x 5 cm	17	16	3 buc.	50 x 3 buc.	16 x 50 buc.
GS1705165-SS	5 cm x 5 cm	17	16	5 buc.	30 x 5 buc.	12 x 30 buc.
GS1775163-SS	7,5 cm x 7,5 cm	17	16	3 buc.	50 x 3 buc.	12 x 50 buc.
GS1775165-SS	7,5 cm x 7,5 cm	17	16	5 buc.	20 x 5 buc.	12 x 20 buc.
GS17751610-SS	7,5 cm x 7,5 cm	17	16	10 buc.	16 x 10 buc.	12 x 16 buc.
GS1710163-SS	10 cm x 10 cm	17	16	3 buc.	50 x 3 buc.	8 x 50 buc.
GS1710165-SS	10 cm x 10 cm	17	16	5 buc.	30 x 5 buc.	6 x 30 buc.
GS17101610-SS	10 cm x 10 cm	17	16	10 buc.	20 x 10 buc.	8 x 20 buc.
GS171020163-SS	10 cm x 20 cm	17	16	3 buc.	50 x 3 buc.	4 x 50 buc.
GS1710201610-SS	10 cm x 20 cm	17	16	10 buc.	10 x 10 buc.	8 x 10 buc.
GS179020062-SS	90 cm x 20 cm	17	6	2 buc.	40 x 2 buc.	4 x 40 buc.
GS179020065-SS	90 cm x 20 cm	17	6	5 buc.	16 x 5 buc.	4 x 16 buc.
GS179040062-SS	90 cm x 40 cm	17	6	2 buc.	20 x 2 buc.	4 x 20 buc.

cu fir radioopac

REF	dimensiuni	nr. fire	nr. pliuri	cantitate per plic	cantitate per bax
GS17750810-SSXR	7,5 cm x 7,5 cm	17	8	10 buc.	40 x 10 buc.
GS17750820-SSXR	7,5 cm x 7,5 cm	17	8	20 buc.	20 x 20 buc.
✓ GS17100810-SSXR	10 cm x 10 cm	17	8	10 buc.	40 x 10 buc.
* GS1705125-SSXR	5 cm x 5 cm	17	12	5 buc.	20 x 5 buc.
* GS17051210-SSXR	5 cm x 5 cm	17	12	10 buc.	40 x 10 buc.
✓ GS1775125-SSXR	7,5 cm x 7,5 cm	17	12	5 buc.	20 x 5 buc.
✓ GS17751210-SSXR	7,5 cm x 7,5 cm	17	12	10 buc.	10 x 10 buc.
✓ GS17101210-SSXR	10 cm x 10 cm	17	12	10 buc.	20 x 10 buc.
✓ GS17101220-SSXR	10 cm x 10 cm	17	12	20 buc.	20 x 20 buc.
✓ GS17101240-SSXR	10 cm x 10 cm	17	12	40 buc.	10 x 40 buc.
✓ GS1710201210-SSXR	10 cm x 20 cm	17	12	10 buc.	10 x 10 buc.
✓ GS1710201220-SSXR	10 cm x 20 cm	17	12	20 buc.	6 x 20 buc.
* GS17051610-SSXR	5 cm x 5 cm	17	16	10 buc.	30 x 10 buc.
✓ GS1775165-SSXR	7,5 cm x 7,5 cm	17	16	5 buc.	20 x 5 buc.
✓ GS17751610-SSXR	7,5 cm x 7,5 cm	17	16	10 buc.	16 x 10 buc.
* GS1710165-SSXR	10 cm x 10 cm	17	16	5 buc.	20 x 5 buc.
✓ GS17101610-SSXR	10 cm x 10 cm	17	16	10 buc.	20 x 10 buc.



✓
self-adhesive labels
for medical
documentation

*
disponibil
la cerere

BUREȚI LAPAROTOMIE

caracteristici

- 100% bumbac hidrofil
- înălbît cu peroxid de hidrogen
- cu fir sau cip radioopac, care permite identificarea rapidă și non-invazivă a bureților lăsați în câmpul operatoriu
- prevăzută cu o buclă albastră pentru fixarea buretelui dincolo de câmpul operator

indicații

- utilizat ca material chirurgical de pansare invaziv, pentru absorbția intraoperatorie a unei cantități mari de sânge și lichide corporale din rănilor chirurgicale



Înainte de a fi utilizat pe răni deschise, dispozitivul trebuie să fie sterilizat, în conformitate cu o metodă de sterilizare validată. Acesta poate fi sterilizat cu abur sau oxid de etilenă.



bureți laparotomie

SERVI lux

cu fir radioopac

	REF	dimensiuni	nr. fire	nr. pliuri	cantitate per plic	cantitate per bax
NOU	LS1745458-X	45 cm x 45 cm	17	8	20 buc.	10 x 20 buc.
NOU	LS1745704-X	45 cm x 70 cm	17	4	20 buc.	10 x 20 buc.
NOU	LS1730304-X	30 cm x 30 cm	17	4	50 buc.	10 x 50 buc.
NOU	LS1745454-X	45 cm x 45 cm	17	4	20 buc.	10 x 20 buc.
NOU	LS1775904-X	75 cm x 90 cm	17	4	20 buc.	6 x 20 buc.

cu fir radioopac și buclă albastră

	REF	dimensiuni	nr. fire	nr. pliuri	cantitate per plic	cantitate per bax
	LS1745454-XB	45 cm x 45 cm	17	4	20 buc.	10 x 20 buc.
	LS1745704-XB	45 cm x 70 cm	17	4	20 buc.	10 x 20 buc.
	LS1745456-XB	45 cm x 45 cm	17	6	20 buc.	10 x 20 buc.
	LS1745706-XB	45 cm x 70 cm	17	6	20 buc.	10 x 20 buc.
	LS1745458-XB	45 cm x 45 cm	17	8	20 buc.	10 x 20 buc.
	LS2045454-XB	45 cm x 45 cm	20	4	20 buc.	10 x 20 buc.
NOU	LS1775904-XB	75 cm x 90 cm	17	4	20 buc.	6 x 20 buc.
NOU	LS1730454-XB	30 cm x 45 cm	17	4	50 buc.	10 x 50 buc.
NOU	LS1730306-XB	30 cm x 30 cm	17	6	50 buc.	10 x 50 buc.
NOU	LS1775752-XB	75 cm x 75 cm	17	2	20 buc.	10 x 20 buc.
NOU	LS1730304-XB	30 cm x 30 cm	17	4	50 buc.	10 x 50 buc.

pre-spălat, cu cip radioopac și buclă albastră

	REF	dimensiuni	nr. fire	nr. pliuri	cantitate per plic	cantitate per bax
	LS2045454-XB-PW	45 cm x 45 cm	20	4	20 buc.	10 x 20 buc.



Avantajele etichetelor autoadezive pentru documentația medicală:

- transfer rapid al datelor fără a fi necesară rescrierea,
- identificare sigură a dispozitivului - eliminând eventuale erori,
- îmbunătățirea pregătirii documentației medicale.



SERVI lux S

cu fir radioopac și buclă albastră

 etichete autoadezive pentru documentația medicală

	REF	dimensiuni	nr. fire	nr. pliuri	cantitate per plic	cantitate per bax
✓	LS17454542-SSXB	45 cm x 45 cm	17	4	2 buc.	20 x 2 buc.
✓	LS17454545-SSXB	45 cm x 45 cm	17	4	5 buc.	8 x 5 buc.
✓	LS17457042-SSXB	45 cm x 70 cm	17	4	2 buc.	20 x 2 buc.
✓	LS17454563-SSXB	45 cm x 45 cm	17	6	3 buc.	10 x 3 buc.
✓	LS17454582-SSXB	45 cm x 45 cm	17	8	2 buc.	10 x 2 buc.
✓	LS17454585-SSXB	45 cm x 45 cm	17	8	5 buc.	5 x 5 buc.
✓	LS17457043-SSXB	45 cm x 70 cm	17	4	3 buc.	10 x 3 buc.
✓	LS17759041-SSXB	75 cm x 90 cm	17	4	1 buc.	15 x 1 buc.

pre-spălat, cu cip radioopac și buclă albastră

	REF	dimensiuni	nr. fire	nr. pliuri	cantitate per plic	cantitate per bax
NOU	LS17454542-SSXB-PW	45 cm x 45 cm	17	4	2 buc.	20 x 2 buc.
NOU	LS17454543-SSXB-PW	45 cm x 45 cm	17	4	3 buc.	15 x 3 buc.
NOU	LS17454545-SSXB-PW	45 cm x 45 cm	17	4	5 buc.	10 x 5 buc.

tampoane tifon



TUPFER lux

caracteristici

- bumbac 100% hidrofili
- înălbît cu peroxid de hidrogen
- disponibile și cu fir radioopac, care permite identificarea rapidă și neinvazivă a tamponului lăsat în câmpul operator

indicații

- utilizate pentru absorbția sîngelui și a fluidelor corporale din rănile chirurgicale și din locurile greu accesibile

fără fir radioopac

REF	dimensiuni	diametru aproximativ	formă	cantitate per pungă de folie	cantitate per bax
TK1515250	15 cm x 15 cm	2,5 cm	nucă	250 buc.	24 x 250 buc.
TK2020250	20 cm x 20 cm	3 cm	nucă	250 buc.	24 x 250 buc.
TK3030100	30 cm x 30 cm	4 cm	nucă	100 buc.	10 x 100 buc.
TFT1515100	15 cm x 15 cm	2,5 cm	prună	1000 buc.	60 x 1000 buc.
TF1515100	15 cm x 15 cm	2,5 cm	prună	100 buc.	60 x 100 buc.

NOU

cu fir radioopac

REF	dimensiuni	diametru aproximativ	formă	cantitate per pungă de folie	cantitate per bax
TK1515250X	15 cm x 15 cm	2,5 cm	nucă	250 buc.	24 x 250 buc.
TK2020250X	20 cm x 20 cm	3 cm	nucă	250 buc.	24 x 250 buc.
TK2525250X	25 cm x 25 cm	3,5 cm	nucă	250 buc.	8 x 250 buc.
TK3030100X	30 cm x 30 cm	4 cm	nucă	100 buc.	10 x 100 buc.
TK3040100X	30 cm x 40 cm	4,5 cm	nucă	100 buc.	10 x 100 buc.
TK5050100X	50 cm x 50 cm	5 cm	nucă	100 buc.	10 x 100 buc.
TFT1515100X	15 cm x 15 cm	2,5 cm	prună	1000 buc.	10 x 1000 buc.
TF1515100X	15 cm x 15 cm	2,5 cm	prună	100 buc.	60 x 100 buc.

NOU
NOU

Înainte de a fi utilizat pe răni deschise, dispozitivul trebuie să fie sterilizat, în conformitate cu o metodă de sterilizare validată. Acesta poate fi sterilizat cu abur sau oxid de etilenă.



TUPFER lux S

✓
etichete autoadezive
pentru documentație
medicală

REF	dimensiuni	diametru aproximativ	formă	cantitate per plic	cantitate per bax
✓ TF959505-SSXR	9,5 cm x 9,5 cm		prună	5 buc.	50 x 5 buc.
✓ TF959510-SSXR	9,5 cm x 9,5 cm		prună	10 buc.	25 x 10 buc.
✓ TF151505-SSXR	15 cm x 15 cm		prună	5 buc.	25 x 5 buc.
✓ TF151510-SSXR	15 cm x 15 cm		prună	10 buc.	20 x 10 buc.
✓ TR121205-SSXR	12 cm x 12 cm		triunghiular	5 buc.	15 x 5 buc.
✓ TR181810-SSXR	18 cm x 18 cm		triunghiular	10 buc.	15 x 10 buc.
✓ TK151510-SSXR	15 cm x 15 cm	2,5 cm	nucă	10 buc.	20 x 10 buc.
✓ TK202010-SSXR	20 cm x 20 cm	3 cm	nucă	10 buc.	20 x 10 buc.
✓ TK303010-SSXR	30 cm x 30 cm	4 cm	nucă	10 buc.	10 x 10 buc.





comprese nețesute

NONVI lux

Înainte de a fi utilizat pe răni deschise, dispozitivul trebuie să fie sterilizat în conformitate cu o metodă de sterilizare validată. Acesta poate fi sterilizat cu abur sau oxid de etilenă.

REF	dimensiuni	gramaj	cantitate per pachet	cantitate per bax
NL50-100	5 cm x 5 cm	30 g/m ²	100 buc.	50 x 100 buc.
NL50-100-40	5 cm x 5 cm	40 g/m ²	100 buc.	50 x 100 buc.
NL75-100	7,5 cm x 7,5 cm	30 g/m ²	100 buc.	40 x 100 buc.
NL75-100-40	7,5 cm x 7,5 cm	40 g/m ²	100 buc.	40 x 100 buc.
NL100-100	10 cm x 10 cm	30 g/m ²	100 buc.	40 x 100 buc.
NL100-100-40	10 cm x 10 cm	40 g/m ²	100 buc.	20 x 100 buc.
NL1020-100	10 cm x 20 cm	30 g/m ²	100 buc.	20 x 100 buc.



NONVI lux S

REF	dimensiuni	gramaj	cantitate per plic	cantitate per cutie	cantitate per bax
NL052-S	5 cm x 5 cm	30 g/m ²	2 buc.	25 x 2 buc.	60 x 25 buc.
NL053-S	5 cm x 5 cm	30 g/m ²	3 buc.	25 x 3 buc.	45 x 25 buc.
NL055-S	5 cm x 5 cm	30 g/m ²	5 buc.	25 x 5 buc.	36 x 25 buc.
NL0510-S	5 cm x 5 cm	30 g/m ²	10 buc.	10 x 10 buc.	32 x 10 buc.
NL052-S-40	5 cm x 5 cm	40 g/m ²	2 buc.	25 x 2 buc.	60 x 25 buc.
NL053-S-40	5 cm x 5 cm	40 g/m ²	3 buc.	25 x 3 buc.	45 x 25 buc.
NL055-S-40	5 cm x 5 cm	40 g/m ²	5 buc.	25 x 5 buc.	24 x 25 buc.
NL0510-S-40	5 cm x 5 cm	40 g/m ²	10 buc.	10 x 10 buc.	32 x 10 buc.
NL752-S	7,5 cm x 7,5 cm	30 g/m ²	2 buc.	25 x 2 buc.	48 x 25 buc.
NL753-S	7,5 cm x 7,5 cm	30 g/m ²	3 buc.	25 x 3 buc.	36 x 25 buc.
NL755-S	7,5 cm x 7,5 cm	30 g/m ²	5 buc.	25 x 5 buc.	24 x 25 buc.
NL7510-S	7,5 cm x 7,5 cm	30 g/m ²	10 buc.	10 x 10 buc.	12 x 10 buc.
NL752-S-40	7,5 cm x 7,5 cm	40 g/m ²	2 buc.	25 x 2 buc.	48 x 25 buc.
NL753-S-40	7,5 cm x 7,5 cm	40 g/m ²	3 buc.	25 x 3 buc.	24 x 25 buc.
NL755-S-40	7,5 cm x 7,5 cm	40 g/m ²	5 buc.	25 x 5 buc.	18 x 25 buc.
NL7510-S-40	7,5 cm x 7,5 cm	40 g/m ²	10 buc.	10 x 10 buc.	12 x 10 buc.
* NL7520-S-40	7,5 cm x 7,5 cm	40 g/m ²	20 buc.	5 x 20 buc.	12 x 5 buc.
NL102-S	10 cm x 10 cm	30 g/m ²	2 buc.	25 x 2 buc.	30 x 25 buc.
NL103-S	10 cm x 10 cm	30 g/m ²	3 buc.	25 x 3 buc.	24 x 25 buc.
NL105-S	10 cm x 10 cm	30 g/m ²	5 buc.	20 x 5 buc.	12 x 20 buc.
NL1010-S	10 cm x 10 cm	30 g/m ²	10 buc.	10 x 10 buc.	12 x 10 buc.
NL102-S-40	10 cm x 10 cm	40 g/m ²	2 buc.	25 x 2 buc.	30 x 25 buc.
NL103-S-40	10 cm x 10 cm	40 g/m ²	3 buc.	25 x 3 buc.	18 x 25 buc.
NL105-S-40	10 cm x 10 cm	40 g/m ²	5 buc.	20 x 5 buc.	12 x 25 buc.
NL1010-S-40	10 cm x 10 cm	40 g/m ²	10 buc.	10 x 10 buc.	12 x 25 buc.
NL1020-S-40	10 cm x 10 cm	40 g/m ²	20 buc.	5 x 20 buc.	12 x 25 buc.

COMPRESSE NEȚESUTE

caracteristici

- material medical nețesut hidrofîl, 30 sau 40 g/m²
- 4 pliuri
- moi, nu se destramă, rezistente

indicații

- pansament general pentru plăgi utilizat în clinici ambulatorii, site-uri chirurgicale, secții de procedură

* 
disponibil la cerere



NONVI lux S cu incizie în Y

caracteristici

- material medical nețesut hidrofîl, 30 sau 40 g/m²
- 4 pliuri
- incizie în Y pentru protecție precisă și aseptică a retragerii diferitelor tipuri de drenuri medicale

indicații

- utilizate pentru retragerea protejată a drenurilor, cateterelor, canulelor de traheostomie etc.



REF (sterilizate cu OE)	REF (sterilizate cu abur)	dimensiuni	cantitate pe plic	cantitate per bax
NL105-S-40Y	* NL105-SS-40Y	10 cm x 10 cm	5 buc.	20 x 5 buc.
	NL104-SS-Y	10 cm x 10 cm	4 buc.	30 x 4 buc.

NOU

Y
compresse cu incizie în "Y"

* 
disponibil la cerere



COMPRESSE SUPERABSORBANTE

caracteristici

- structură stratificată: neșesut - celuloză - pulpă de celuloză
- capacitate sporită de absorbție datorită stratului absorbant de celuloză
- stratul de jos al pansamentului acoperit cu neșesut albastru impermeabil

indicații

- eliminarea exsudatului din răniile cu scurgere puternică
- acoperirea rănilor după procedurile chirurgicale

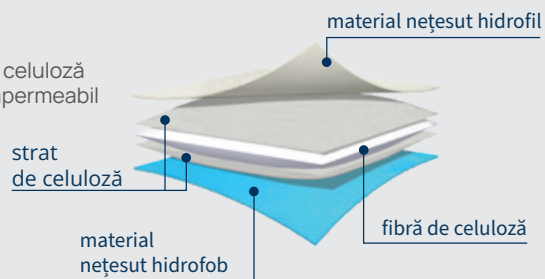

compresse superabsorbante



MULTIabsorb

Înainte de a fi utilizat pe răni deschise, dispozitivul trebuie să fie sterilizat, în conformitate cu o metodă de sterilizare validată. Acesta poate fi sterilizat cu abur, oxid de etilenă sau radiații.

REF	dimensiuni	cantitate per pachet	cantitate per bax
ABD1010	10 cm x 10 cm	50 buc.	40 x 50 buc.
ABD1020	10 cm x 20 cm	50 buc.	20 x 50 buc.
ABD2025	20 cm x 25 cm	50 buc.	12 x 50 buc.



MULTIabsorb S



REF	dimensiuni	cantitate per plic	cantitate per cutie	cantitate per bax
ABD1010-S	10 cm x 10 cm	1 buc.	25 x 1 buc.	24 x 25 buc.
ABD1020-S	10 cm x 20 cm	1 buc.	25 x 1 buc.	18 x 25 buc.
ABD2025-S	20 cm x 25 cm	1 buc.	15 x 1 buc.	18 x 15 buc.
ABD2040-S	20 cm x 40 cm	1 buc.	8 x 1 buc.	12 x 8 buc.



PANSAMENTE OCULARE

caracteristici

- structură stratificată: nețesut - celuloză - pulpă de celuloză
- necesită fixare cu ajutorul unui pansament secundar, de exemplu cu bandă adezivă sau bandaj tubular
- hipoalergenic

indicații

- acoperirea unui ochi și a zonei sale după proceduri oftalmologice și intervenții chirurgicale
- corectarea vederii în terapia strabismului

pansamente oculare

elastoLUMENAL

Înainte de utilizare pe răni deschise, dispozitivul trebuie sterilizat în conformitate cu o metodă de sterilizare validată. Poate fi sterilizat cu oxid de etilenă sau radiații.



REF	dimensiuni	cantitate per plic	cantitate per cutie	cantitate per bax
803311	5,5 cm x 7,5 cm	1 buc.	50 x 1 buc.	24 x 50

buc.



elastoLUMENALS

Se mulează bine pe contururile feței datorită formei ovale.



REF	dimensiuni	cantitate per plic	cantitate per cutie	cantitate per bax
803310	5,5 cm x 7,5 cm	1 buc.	50 x 1 buc.	24 x 50 buc.



tampoane de celuloză cellPAD

NOU



REF	dimensiuni	cantitate per pungă de folie	cantitate per bax
KC4050	4 cm x 5 cm	2 role (2 x 500 buc.)	16 x 2 role



caracteristici

- perforații regulate pentru a ușura ruperea în bucăți individuale ca tamponi mai mici
- fiecare rolă conține 500 de tamponi individuale

indicații

- dispozitiv utilizat pentru absorbția exsudațiilor minore, pansarea tăieturilor minore, zgârieturilor de pe piele și puncturilor

ZARYS

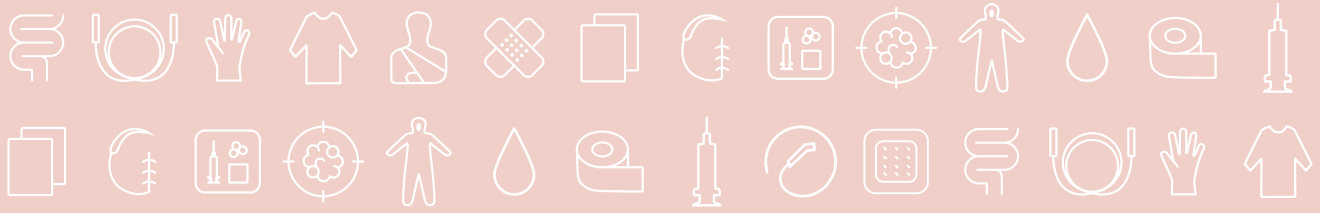

WWW.ZARYS.COM

BENZI ADEZIVE ȘI PLASTURI PE SUPPORT NETESUT SAU TEXTIL

BENZI ADEZIVE

caracteristici

- flexibile, se adaptează contururilor corpului, garantând libertate de mișcare
- caracterizate prin permeabilitate adecvată la aer și vapori de apă
- aderență optimă
- pot fi tăiate pe lungime și pe lățime fără a fi necesară utilizarea foarfecilor
- hipoalergenice

indicații

- utilizate pentru a stabiliza, proteja și fixa pansamentele primare, non-adezive, aplicate direct pe răni și leziuni ale pielii
- utilizate pentru a stabiliza, proteja și fixa drenurile, cateteretele, tuburile medicale care nu necesită fixare specializată în zona inserției acestora



bandă adezivă pe suport textil, albă

SENSIplast

REF	dimensiuni	cantitate per cutie	cantitate per bax
STA12505W	1,25 cm x 5 m	24 buc.	30 x 24 buc.
STA25005W	2,5 cm x 5 m	12 buc.	30 x 12 buc.
STA50005W	5 cm x 5 m	6 buc.	30 x 6 buc.
STA12509W	1,25 cm x 9,14 m	24 buc.	30 x 24 buc.
STA25009W	2,5 cm x 9,14 m	12 buc.	30 x 12 buc.
STA50009W	5 cm x 9,14 m	6 buc.	30 x 6 buc.
NOU STA25005W-L	2,5 cm x 5 m	12 buc.	30 x 12 buc.



suport
textil



marginile
zimțată



pe bobină



albă



bandă adezivă pe suport textile, bej

PLASTIplast

REF	dimensiuni	cantitate per cutie	cantitate per bax
SZO12505S	1,25 cm x 5 m	24 buc.	30 x 24 buc.
SZO25005S	2,5 cm x 5 m	12 buc.	30 x 12 buc.
SZO50005S	5 cm x 5 m	6 buc.	30 x 6 buc.
NOU SZO25005S-L*	2,5 cm x 5 m	12 buc.	30 x 12 buc.



suport
textil



marginile
zimțată



rolă/ pe
bobină*



beige
culoare



bandă adezivă pe suport de hârtie

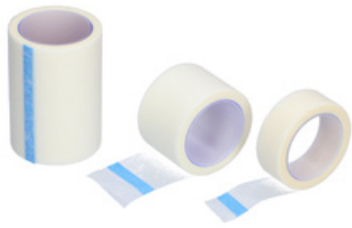

SOFTplast

REF	dimensiuni	cantitate per cutie	cantitate per box
SNW12505W	1,25 cm x 5 m	24 buc.	30 x 24 buc.
SNW25005W	2,5 cm x 5 m	12 buc.	30 x 12 buc.
SNW50005W	5 cm x 5 m	6 buc.	30 x 6 buc.
SNW12509W	1,25 cm x 9,14 m	24 buc.	30 x 24 buc.
SNW25009W	2,5 cm x 9,14 m	12 buc.	30 x 12 buc.
SNW50009W	5 cm x 9,14 m	6 buc.	30 x 6 buc.



suport de hârtie



marginie dreaptă



rolă



albă



bandă adezivă pe suport mătase



SILKplast

REF	dimensiuni	cantitate per cutie	cantitate per box
SS12505W	1,25 cm x 5 m	24 buc.	30 x 24 buc.
SS25005W	2,5 cm x 5 m	12 buc.	30 x 12 buc.
SS50005W	5 cm x 5 m	6 buc.	30 x 6 buc.
SS12509W	1,25 cm x 9,14 m	24 buc.	30 x 24 buc.
SS25009W	2,5 cm x 9,14 m	12 buc.	30 x 12 buc.
SS50009W	5 cm x 9,14 m	6 buc.	30 x 6 buc.



din mătase artificială



marginie zimțată



rolă



albă



bandă adezivă transparentă

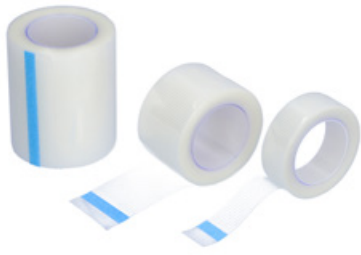

FILMplast

REF	dimensiuni	cantitate per cutie	cantitate per bax
SPE12505W	1,25 cm x 5 m	24 buc.	30 x 24 buc.
SPE25005W	2,5 cm x 5 m	12 buc.	30 x 12 buc.
SPE50005W	5 cm x 5 m	6 buc.	30 x 6 buc.
SPE12509W	1,25 cm x 9,14 m	24 buc.	30 x 24 buc.
SPE25009W	2,5 cm x 9,14 m	12 buc.	30 x 12 buc.
SPE50009W	5 cm x 9,14 m	6 buc.	30 x 6 buc.



din folie de polietilenă



marginie dreaptă



rolă



transparent



perforații pentru a facilita divizarea



permeabilă la aer

Structura microporoasă permeabilă la aer și vapori de apă, permite un schimb de gaze adecvat între folie și piele, împiedicând macerarea pielii.



bandă adezivă perforată pe suport de hârtie

POREplast

REF	dimensiuni	culoare	cantitate per cutie / bobină*	cantitate per bax
SPW25009W	2,5 cm x 9,14 m	alb	12 buc.	30 x 12 buc.
NOU VH-POPP *	2,5 cm x 5 m	roz	1 pc	24 x 24 buc.
NOU VH-POPG *	2,5 cm x 5 m	verde	1 pc	24 x 24 buc.



perforate, pe suport de hârtie



marginie dreaptă



rolă / bobină cu capac*



albă/ roz/ verde



perforații pentru a facilita divizarea



vitahealth

PLASTURI

caracteristici

- plasturi autoadezivi pe suport nețesut sau textil
- stratul absorbant situat central absoarbe o cantitate mică și medie de exsudat și protejează de factorii externi
- stratul absorbant este acoperit cu o plasă de polietilenă care previne lipirea de rană
- caracterizați prin permeabilitatea adecvată la aer și vapori de apă
- flexibili, se adaptează contururilor corpului, garantând libertate de mișcare
- suportul protector din silicon al părții adezive facilitează aplicarea precisă, nedureroasă și eficientă
- hipoalergenici

indicații

- protecția rănilor mici ale pielii, tăieturilor, zgârieturilor și lacerățiilor

plasture pe suport nețesut

NONVIplast



REF	dimensiuni	cantitate per cutie	cantitate per box
NP6100	6 cm x 1 m	1 buc.	200 x 1 buc.
NP6500	6 cm x 5 m	1 buc.	100 x 1 buc.
NP8100	8 cm x 1 m	1 buc.	200 x 1 buc.
NP8500	8 cm x 5 m	1 buc.	100 x 1 buc.



plasture pe suport textil

FABRIplast



REF	dimensiuni	cantitate per cutie	cantitate per box
FP6100	6 cm x 1 m	1 buc.	200 x 1 buc.
FP6500	6 cm x 5 m	1 buc.	100 x 1 buc.
FP8100	8 cm x 1 m	1 buc.	200 x 1 buc.
FP8500	8 cm x 5 m	1 buc.	100 x 1 buc.



ZARYS

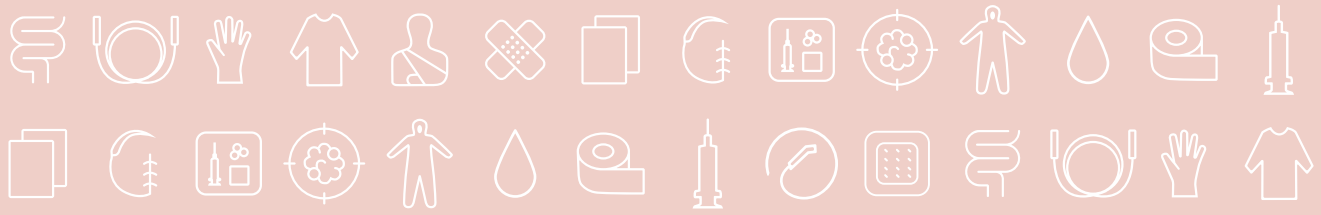

WWW.ZARYS.COM

PANSAMENTE DE UZ SPECIAL



PANSAMENTE AUTOADEZIVE PE SUPORT NEȚESUT

BANDĂ ADEZIVĂ ELASTICĂ

caracteristici

- confecționată din material nețesut hidrofob
- acoperită cu adeziv acrilic hipoalergenică
- structura microporoasă a materialului nețesut asigură permeabilitatea adecvată la vapori, datorită căreia are loc un schimb corespunzător de gaze între pansament și piele
- flexibilă, se adaptează conturilor corpului, garantând libertate de mișcare
- suportul protector al părții adezive este confecționat din hârtie siliconată
- suportul protector al părții adezive este prevăzută cu o scară metrică ce facilitează divizarea benzii și aplicarea precisă, nedureroasă și eficientă
- ambalată într-o cutie de carton - un dispenser care permite divizarea fără a scoate banda din ambalaj

indicații

- utilizată pentru a stabiliza, proteja și fixa pansamentele primare, non-adezive, aplicate direct pe răni și leziuni ale pielii
- utilizată pentru a stabiliza, proteja și fixa drenurile, cateterele, tuburile medicale

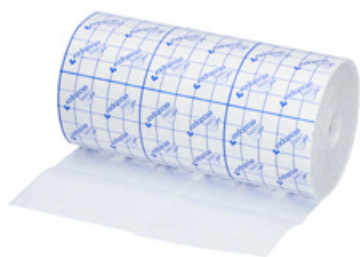

bandă adezivă elastică

elastopor

REF	dimensiuni	cantitate per cutie	cantitate per box
806009	2,5 cm x 10 m	1 buc.	200 x 1 buc.
806010	5 cm x 10 m	1 buc.	100 x 1 buc.
806011	10 cm x 10 m	1 buc.	50 x 1 buc.
806012	15 cm x 10 m	1 buc.	50 x 1 buc.
806013	20 cm x 10 m	1 buc.	25 x 1 buc.
806014	25 cm x 10 m	1 buc.	25 x 1 buc.
806015	30 cm x 10 m	1 buc.	25 x 1 buc.



din material nețesut hidrofob



structură permeabilă la aer



decupabilă



albă



suport protector cu margini drepte



elastopor E

REF	dimensiuni	cantitate per cutie	cantitate per box
* 806009E	2,5 cm x 10 m	1 buc.	200 x 1 buc.
806010E	5 cm x 10 m	1 buc.	100 x 1 buc.
806011E	10 cm x 10 m	1 buc.	50 x 1 buc.
806012E	15 cm x 10 m	1 buc.	50 x 1 buc.
806013E	20 cm x 10 m	1 buc.	25 x 1 buc.
806014E	25 cm x 10 m	1 buc.	25 x 1 buc.
806015E	30 cm x 10 m	1 buc.	25 x 1 buc.



din material nețesut hidrofob



structură permeabilă la aer



suport protector cu margini ondulate



disponibil la cerere



decupabilă



albă



PLASTURI CU CORP ABSORBANT

caracteristici

- plasturi cu corp absorbant central, confecționați din material nețesut hidrofob, acoperiți cu adeziv acrilic
- corpul absorbant este acoperit cu o plasă de polietilenă care previne lipirea de rană, absoarbe o cantitate mică și medie de exsudat și protejează împotriva influenței factorilor externi
- marginile rotunjite previn îndepărtarea accidentală a plasturelui
- suportul protector din silicon al părții adezive facilitează aplicarea precisă, nedureroasă și eficientă
- structura microporoasă a materialului nețesut asigură permeabilitatea adecvată la vapori, datorită căreia are loc un schimb corespunzător de gaze între pansament și piele
- hipoalergenici

plasture cu corp absorbant pad

elastopor STERIL BESTSELLER



indicații

- recomandat îndeosebi pentru acoperirea rănilor chirurgicale
- pentru tratarea rănilor cu o cantitate mică și medie de exsudat

din material
nețesut hidrofob

↑↑↑
structură
permeabilă la aer



albă



REF	dimensiuni	cantitate per plic	cantitate per cutie	cantitate per bax
801001	801001E 5 cm x 7,2 cm	1 buc.	100 x 1 buc.	24 x 100 buc.
801012	801012E 6 cm x 10 cm	1 buc.	50 x 1 buc.	45 x 50 buc.
801002	801002E 8 cm x 10 cm	1 buc.	30 x 1 buc.	36 x 30 buc.
801013	801013E 10 cm x 10 cm	1 buc.	30 x 1 buc.	24 x 30 buc.
801021	801021E 10 cm x 12 cm	1 buc.	30 x 1 buc.	30 x 30 buc.
801014	801014E 10 cm x 15 cm	1 buc.	30 x 1 buc.	24 x 30 buc.
801003	801003E 6 cm x 15 cm	1 buc.	50 x 1 buc.	24 x 50 buc.
801004	801004E 8 cm x 15 cm	1 buc.	30 x 1 buc.	24 x 30 buc.
801005	801005E 8 cm x 20 cm	1 buc.	30 x 1 buc.	18 x 30 buc.
801015	801015E 10 cm x 20 cm	1 buc.	25 x 1 buc.	18 x 25 buc.
801016	801016E 10 cm x 25 cm	1 buc.	25 x 1 buc.	18 x 25 buc.
801017	801017E 10 cm x 30 cm	1 buc.	25 x 1 buc.	12 x 25 buc.
801018	801018E 10 cm x 35 cm	1 buc.	25 x 1 buc.	12 x 25 buc.

codurile fără terminația E – tăierea suportului protector de-a lungul laturii lungi (excepție 801001; 801012)
codurile cu terminația E – tăierea suportului protector de-a lungul laturii scurte

plasture cu corp absorbant pad

elastoKIDS STERIL



indicații

- recomandat îndeosebi pentru acoperirea rănilor chirurgicale
- pentru tratarea rănilor cu o cantitate mică și medie de exsudat



REF	dimensiuni	cantitate per plic	cantitate per cutie	cantitate per bax
801012A	6 cm x 10 cm	1 buc.	50 x 1 buc.	45 x 50 buc.
801004A	8 cm x 15 cm	1 buc.	30 x 1 buc.	24 x 30 buc.
801015A	10 cm x 20 cm	1 buc.	25 x 1 buc.	18 x 25 buc.

NOU
NOU

PLASTURI AUTOADEZIVI PENTRU COPII

caracteristici

- plasturi cu corp absorbant confecționați din material nețesut hidrofob cu imprimeu multicolor, acoperiți cu adeziv hipoalergenic
- corpul absorbant este acoperit cu o plasă de polietilenă pentru a preveni lipirea de rană, absoarbe cantități mici și medii de exsudat și protejează împotriva influențelor externe
- marginile rotunjite previn îndepărtarea accidentală a plasturelui
- suportul protector din hârtie siliconată al părții adezive facilitează aplicarea precisă, nedureroasă și eficientă
- structura microporoasă a materialului nețesut asigură permeabilitatea adecvată la vapori, datorită căreia are loc un schimb corespunzător de gaze între pansament și piele



albă

STERILE EO



plasture fixator branulă

elastopor IV



caracteristici

- corpul absorbant situat central protejează materialul nețesut de lipirea de zona puncției
- căptușeala din material nețesut trebuie plasată sub aripioarele branulei, pentru a preveni afectarea pielii

indicații

- aplicarea plasturelui în jurul branulei introduse
- stabilizarea, protecția și fixarea branulelor intravenoase

REF	dimensiuni			cantitate per plic	cantitate per cutie	cantitate per bax
811013	811013C	811013E	6 cm x 8 cm	1 buc.	100 x 1 buc.	20 x 100 buc.
811012	811012C	811012E	5,1 cm x 7,6 cm	1 buc.	100 x 1 buc.	20 x 100 buc.
811023	n/a	811023E	6 cm x 8 cm	1 buc.	50 x 1 buc.	40 x 50 buc.
811022	n/a	811022E	5,1 cm x 7,6 cm	1 buc.	50 x 1 buc.	40 x 50 buc.

plasture fixator branulă, pentru copii

elastoKIDS IV



caracteristici

- corpul absorbant situat central protejează materialul nețesut de lipirea de zona puncției
- căptușeala din material nețesut trebuie plasată sub aripioarele branulei, pentru a preveni afectarea pielii

indicații

- aplicarea plasturelui în jurul branulei introduse
- stabilizarea, protecția și fixarea branulelor intravenoase

STERILE EO



REF	dimensiuni	cantitate per plic	cantitate per cutie
811001A	5,1 cm x 7,6 cm	1 buc.	100 x 1 buc.



cantitate per bax:
20 x 100 buc.

plasture cu corp absorbant, incizie și orificiu în formă de O

elastopor STERILD



indicații

- aplicarea plasturelui în jurul drenului introdus
- fixarea retragerii drenurilor și cateterelor
- pentru tratarea rănilor cu o cantitate mică și medie de exsudat



STERILE|EO



REF	dimensiuni	cantitate per pachet	cantitate per cutie	cantitate per bax
801031	801031E 9 cm x 10 cm	1 buc.	30 x 1 buc.	24 x 30
801030	801030E 12 cm x 14 cm	1 buc.	25 x 1 buc.	16 x 25

codurile fără terminația E - tăierea suportului protector de-a lungul laturii lung
codurile cu terminația E - tăierea suportului protector de-a lungul laturii scurte

elastoKIDS STERILD



indicații

- protejarea zonei de aplicare a drenului sau cateterului

REF	dimensiuni	cantitate per pachet	cantitate per cutie
801031A	9 cm x 10 cm	1 buc.	30 x 1 buc.



cantitate per bax:
24 x 30 buc.

STERILE|EO



pansament ocular cu corp absorbant

elastopor EYE



indicații

- acoperirea unui ochi și a zonei sale după proceduri oftalmologice și intervenții chirurgicale
- pentru tratarea rănilor cu o cantitate mică și medie de exsudat



cantitate per bax:
24 x 50 buc.

REF	dimensiuni	formă	culoare	cantitate per plic	cantitate per cutie
803010	5,8 cm x 8,3 cm		corp absorbant-alb	1 buc.	50 x 1 buc.
803011	6,5 cm x 9,4 cm		supor nețesut-alb	1 buc.	50 x 1 buc.
803212	5 cm x 7,5 cm		corp absorbant-alb suport nețesut-bej	1 buc.	50 x 1 buc.

Se adaptează bine contururilor feței datorită formei ovale.



alb, bej
și multicolor

STERILE|EO



elastoKIDS EYE

NOU 803012A

5 cm x 7,5 cm



corp absorbant-alb
suport nețesut-multicolor

1 buc.

50 x 1 buc.

plasturi multicolori pentru copii

elastoKIDS



vitahealth



caracteristici

- confecționați din folie de polietilenă cu imprimeu colorat
- corp absorbant situat central care absoarbe cantități mici și medii de exsudat și protejează împotriva factorilor externi
- corpul absorbant este acoperit cu o plasă de polietilenă pentru a preveni lipirea de rană
- flexibili, se adaptează contururilor corpului, garantând libertate de mișcare și o aplicare corespunzătoare
- hipoalergenici
- permeabilitatea adecvată la aer și vapori de apă oferă condiții potrivite pentru vindecarea rănilor
- fiecare pasture este protejată individual printr-un ambalaj de hîrtie

indicații

- pentru protecția împotriva contaminării rănilor mici, leziunilor pielii, tăieturilor, zgârieturilor, lacerățiilor cu cantități mici până la medii de exsudat

REF	dimensiuni	cantitate per plic	cantitate per cutie
VH-PDP7219	7,2 cm x 1,9 cm	1 buc.	100 x 1 buc.



cantitate per bax:
100 x 100 buc.

plasturi protectori formă standard

NOU



caracteristici

- confecționați din folie de poliuretan - transparentă
- corp absorbant situat central care absoarbe cantități mici și medii de exsudat și protejează împotriva factorilor externi
- corpul absorbant este acoperit cu o plasă de polietilenă care protejează împotriva influențelor externe și nu se lipește de rană, facilitând și îndepărtarea pansamentului
- flexibili, se adaptează contururilor corpului, garantând libertate de mișcare și o aplicare corespunzătoare
- suportul protector din silicon al părții adezive facilitează aplicarea precisă, nedureroasă și eficientă
- hipoalergenici
- acoperiți cu adeziv acrilic hipoalergenic
- permeabilitatea adecvată la aer și vapori de apă oferă condiții potrivite pentru facilitarea proceselor de vindecare a rănilor

indicații

- pentru protecția împotriva contaminării rănilor minore, leziunilor, tăieturilor, zgârieturilor, lacerățiilor de pe piele cu cantități mici și medii de exsudat

REF	dimensiuni	cantitate per plic	cantitate per cutie
PI2572	2,5 cm x 7,2 cm	1 buc.	100 x 1 buc.



cantitate per bax:
20 x 100 buc.



CUM SĂ ALEGEȚI CORECT UN PANSAMENT?

Atunci când doriți să alegeți tipul adecvat de pansament, acordați o atenție deosebită la:

- rata de absorbție și capacitatea de absorbție
- permeabilitatea la vapori,
- posibilitatea schimbării atraumatice a pansamentului,
- siguranța utilizării.

SISTEME FIXARE

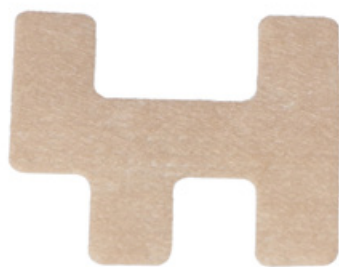

↑↑↑
structură
permeabilă la aer



bej



plasture pe suport nețesut pentru fixarea canulei nazale

elastoNASAL

caracteristici

- plasture de fixare flexibil din material nețesut
- acoperit cu adeziv acril
- permeabilitate adecvată la vapori de apă, datorită căreia are loc un schimb corespunzător de gaze între pansament și piele
- plasture subțire și flexibil, confortabil pentru pacient, se adaptează conturilor corpului
- aplicare „în două etape” ce facilitează aplicarea precisă și eficientă
- autoadeziv
- hipoalergenic

indicații

- utilizat pentru stabilizarea cateterelor și sondelor nazogastrice fixate în zona nazală

REF	dimensiuni	indicație	cantitate per cutie
811014	7 cm x 7,1 cm	pentru adulți	50 x 1 buc.
811015	5,9 cm x 6,2 cm	pentru copii	50 x 1 buc.
811016	3,6 cm x 4 cm	pentru sugari	50 x 1 buc.



cantitate per bax:
40 x 50 buc.



↑↑↑
structură
permeabilă la aer



imprimeu
multicolor



elastoNASAL KIDS

NOU

caracteristici

- structura microporoasă a materialului nețesut asigură o rată adecvată de permeabilitate la vaporii de apă, datorită căreia are loc un schimb corespunzător de gaze între pansament și piele
- elastic - aderă bine, se adaptează conturilor corpului
- nu absoarbe raze X
- adeziv acrilic aplicat continuu pe întreaga suprafață a plasturei
- suport protector din hârtie siliconată
- aplicare „în două etape” ce facilitează aplicarea precisă și eficientă
- hipoalergenic

indicații

- utilizat pentru stabilizarea cateterelor și sondelor nazogastrice fixate în zona nazală

REF	dimensiuni	indicație	cantitate per cutie
811015A	5,9 cm x 6,2 cm	pentru copii	50 x 1 buc.



cantitate per bax:
40 x 50 buc.

plasture fixare sonde fixation

elastoFIXAL



↑↑↑↑
structură permeabilă la aer

↓
alb cu parte adezivă Velcro albastră



caracteristici

- bandă de fixare în două părți, formată dintr-o parte atașată pielii și o parte care fixează drenul
- partea atașată pielii pacientului este confecționată din material neșesut
- partea de fixare a drenului este integrată cu partea lipită de pielea pacientului și are o bandă adezivă suplimentară - Velcro și un câmp adeziv pentru o mai bună stabilizare a drenului
- posibilitate de re poziționare și corectare a poziției drenului datorită părții Velcro
- acoperit cu adeziv hipoalergenic

indicații

- stabilizarea diferitelor tipuri de drenuri și sonde

REF	dimensiuni	cantitate per plic	cantitate per cutie
816101	9 cm x 4 cm	1 buc.	50 x 1 buc.



cantitate per box:
20 x 50 buc.

elastoFIXAL KIDS

NOU



↑↑↑↑
structură permeabilă la aer

↓
imprimeu multicolor



caracteristici

- bandă de fixare în două părți, formată dintr-o parte atașată pielii și o parte care fixează drenul
- partea atașată pielii pacientului este fabricată din material neșesut adeziv multicolor
- partea de fixare a drenului este integrată cu partea lipită de pielea pacientului și are o bandă adezivă suplimentară - Velcro și un câmp adeziv pentru o mai bună stabilizare a drenului
- posibilitate de re poziționare și corectare a poziției drenului datorită Velcro
- structura microporoasă a materialului neșesut asigură o rată adecvată de permeabilitate la vapori, datorită căreia are loc un schimb corespunzător de gaze între pansament și piele
- elastic - aderă bine, se conformează contururilor corpului
- adeziv acrilic aplicat continuu pe întreaga suprafață a benzii

indicații

- dispozitiv destinat stabilizării și protecției tuturor tipurilor de drenuri, catetere și sonde

REF	dimensiuni	cantitate per plic	cantitate per cutie
816101A	9 cm x 4 cm	1 buc.	50 x 1 buc.



cantitate per box:
20 x 50 buc.

sistem fixare sonde endotraheale

elastoFIXAL Set



↑↑↑↑
structură permeabilă la aer

↓
albă



caracteristici

- set format din 2 pad-uri autoadezive din material neșesut și o bandă de fixare
- pad-uri autoadezive din material neșesut atașate de obraji pacientului cu o parte adezivă cu Velcro pe cealaltă parte
- o bandă pentru stabilizarea tubului endotraheal sau orofaringian din material neșesut care trebuie atașată la stratul de Velcro cu care sunt acoperite pad-urile
- zonă adezivă în mijlocul benzii pentru o mai bună stabilizare a tubului medical
- posibilitatea re poziționării și corectării poziției tubului datorită părții Velcro
- pad-uri și bandă acoperite cu adeziv hipoalergenic
- are proprietăți excelente de adeziune și rezistență mecanică mare care previne desprinderea prematură și accidentală de pe piele

indicații

- stabilizarea pe termen lung a tubului endotraheal sau orofaringian

REF	componentele setului	cantitate per plic	cantitate per cutie
816102	2 pad-uri autoadezive neșesute 1 bandă de fixare	1 set	30 x 1 set



cantitate per box:
24 x 30 seturi

elastoFIXAL Set KIDS

NOU



caracteristici

- microporii din structura materialului nețesut asigură o permeabilitate adecvată la vaporii de apă, datorită căreia are loc un schimb adecvat de gaze între pansament și piele
- elastic - aderă bine, se conformează contururilor corpului
- nu absoarbe razele X
- adeziv acrilic aplicat continuu pe toată suprafața plasturelui
- strat de suport din hârtie siliconată
- sistem de aplicare în două etape care facilitează aplicarea precisă și eficientă
- hipoalergenic

indicații

- dispozitiv destinat stabilizării cateterelor și sondelor gastrice fixate în zona nazală

REF	componentele setului	cantitate per plic	cantitate per cutie
816102A	2 pad-uri autoadezive nețesute 1 bandă de fixare	1 set	30 x 1 set



cantitate per box:
24 x 30 seturi



bandă fixare canulă traheostomie elastoFIXAL TUBE

caracteristici

- bandă de stabilizare formată din două părți fabricate dintr-un material nețesut hidrofob delicat de culoarea pielii
- pe fiecare parte se găsesc benzi de fixare cu Velcro pe o parte, permițându-le să fie atașate de aripile de fixare ale tubului de traheostomie
- partea mai scurtă a benzii de stabilizare este echipată suplimentar cu o a doua curea de Velcro atașată la o bandă elastică albă, ceea ce permite ajustarea și determinarea lungimii totale a benzii care stabilizează tubul de traheostomie
- hipoalergenică
- de unică folosință

indicații

- dispozitiv destinat stabilizării tubului de traheostomie

REF	dimensiuni	cantitate per plic	cantitate per cutie	cantitate per box
EFT2520	25cm x 2,0 cm	1 set	30 x 1 set	20 x 30 seturi
EFT4325	43cm x 2,5cm	1 set	20 x 1 set	20 x 20 seturi



sistem protecție cateter dializă

NOU

caracteristici

- pansament autoadeziv cu o buzunar pentru protejarea cateterului de dializă
- partea superioară de fixare este fabricată dintr-un film de poliuretan autoadeziv, respirabil și rezistent la apă, care servește drept barieră împotriva contactului cu apă și contaminarea
- buzunar respirabil, non-adeziv, cu un strat exterior rezistent la contactul cu apă și microorganismele, oferă protecție adecvată pentru vârful cateterului de dializă
- partea inferioară care stabilizează buzunarul este fabricată din material nețesut hidrofob

indicații

- pansamentul de protecție este utilizat pentru a fixa rapid și în siguranță cateterul de dializă
- pansamentul protejează cateterul de dializă împotriva stresului mecanic și contaminare

REF	dimensiuni	cantitate per pachet	cantitate per cutie
811501	24 cm x 10 cm	1 buc.	25 x 1 buc.



cantitate per box:
4 x 25 buc.

ZARYS

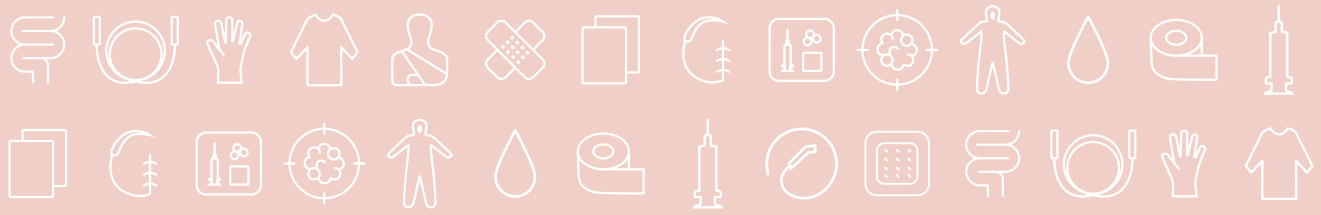

WWW.ZARYS.COM

MATERIALE STABILIZARE PANSAMENTE



FIXARE PANSAMENTE

BANDAJE FIXARE

caracteristici

- delicate, lejere, permeabile la aer și raze X
- se adaptează bine la contururile corpului
- hipoalergenice

indicații

- fixarea tuturor tipurilor de pansamente non-adezive

bandaj fixare tricostat elastoBAND BASIC



caracteristici

- conține viscoză
- de unică folosință

REF	dimensiuni	ambalare individuală	cantitate per bax
OD05400	5 cm x 4 m	1 buc.	250 x 1 buc.
OD10400	10 cm x 4 m	1 buc.	150 x 1 buc.
OD15400	15 cm x 4 m	1 buc.	100 x 1 buc.



bandaj fixare elastic, țesut elastoBAND FLEX



caracteristici

- bandaj de susținere, elastic, țesut
- conținutul ridicat de bumbac face bandajul sigur pentru piele și bine tolerat de persoanele cu tendință la alergii
- prevăzut cu o clemă pentru fixare

indicații

- fixarea tuturor tipurilor de pansamente non-adezive, în special acolo unde bandajele non-elastice pot aluneca
- în terapia de compresie pentru a facilita circulația corectă a sângelui
- stabilizare în caz de leziuni ale sistemului osos-articular, de exemplu, luxații, entorse, slăbiciune a mușchilor, tendoanelor și ligamentelor
- utilizare ca bandaj sportiv
- fixarea și întărirea tegumentului după intervenții chirurgicale



REF - ambalare în cutie	REF - în ambalare hârtie	dimensiuni	cantitate per cutie/hârtie	cantitate per bax
OE08400-E	OE08400P-E	8 cm x 4 m	1 buc.	124 x 1 buc.
OE10400-E	OE10400P-E	10 cm x 4 m	1 buc.	108 x 1 buc.
OE12400-E	OE12400P-E	12 cm x 4 m	1 buc.	96 x 1 buc.
OE15400-E	OE15400P-E	15 cm x 4 m	1 buc.	72 x 1 buc.
OE08500-E	OE08500P-E	8 cm x 5 m	1 buc.	124 x 1 buc.
OE10500-E	OE10500P-E	10 cm x 5 m	1 buc.	108 x 1 buc.
OE12500-E	OE12500P-E	12 cm x 5 m	1 buc.	96 x 1 buc.
OE15500-E	OE15500P-E	15 cm x 5 m	1 buc.	72 x 1 buc.



bandaj de fixare elastic, țesut elastoBAND FIX

NOU

caracteristici

- bandaj elastic țesut, cu un singur strat
- permeabil la aer
- bandajul nu are proprietăți terapeutice, este un produs care susține procesul de vindecare
- ambalat în hârtie acoperită cu folie la interior

indicații

- dispozitiv destinat fixării pansamentelor, susținerii și compresiei părților corpului pentru tratarea întinderilor și entorselor, și pentru fixarea straturilor de piele după intervenții chirurgicale



REF	dimensiuni	cantitate per pachet	cantitate per cutie	cantitate per bax
BET06400	6 cm x 4 m	1 buc.	20 x 1 buc.	54 x 20 buc.
BET08400	8 cm x 4 m	1 buc.	20 x 1 buc.	45 x 20 buc.
BET10400	10 cm x 4 m	1 buc.	20 x 1 buc.	36 x 20 buc.
BET12400	12 cm x 4 m	1 buc.	20 x 1 buc.	27 x 20 buc.
BET15400	15 cm x 4 m	1 buc.	20 x 1 buc.	27 x 20 buc.



bandaj de fixare coeziv, nețesut elastoBAND CREPP

NOU

caracteristici

- bandaj nețesut, cu un singur strat
- coeziv (nu necesită elemente de fixare), nu se lipește piele, păr, etc.
- permeabil pentru aer
- bandajul nu are proprietăți terapeutice, este un produs care susține procesul de vindecare
- poate fi împărțit în secțiuni mai mici fără a fi nevoie de foarfece, bandajul poate fi rupt cu mâna
- ambalat în folie sau cutie de carton

indicații

- dispozitiv destinat fixării pansamentelor, susținerii și compresiei părților corpului pentru tratarea întinderilor și entorselor, și pentru fixarea straturilor de piele după intervenții chirurgicale



REF	dimensiuni	cantitate per pachet în folie/cutie*	cantitate per cutie	cantitate per bax
OK04400	4 cm x 4 m	1 buc.	10 x 1 buc.	28 x 10 buc.
OK06400	6 cm x 4 m	1 buc.	10 x 1 buc.	20 x 10 buc.
OK062000	6 cm x 20 m	1 buc.*	-	48 x 1 buc.
OK08400	8 cm x 4 m	1 buc.	10 x 1 buc.	16 x 10 buc.
OK082000	8 cm x 20 m	1 buc.*	-	36 x 1 buc.
OK10400	10 cm x 4 m	1 buc.	10 x 1 buc.	12 x 10 buc.
OK102000	10 cm x 20 m	1 buc.*	-	18 x 1 buc.
OK12400	12 cm x 4 m	1 buc.	10 x 1 buc.	8 x 10 buc.
OK122000	12 cm x 20 m	1 buc.*	-	12 x 1 buc.



bandaj de fixare elastic, tricotat elastoBAND KNITT

NOU

caracteristici

- bandaj elastic țesut, cu un singur strat
- permeabil pentru aer
- bandajul nu are proprietăți terapeutice, este un produs care susține procesul de vindecare
- ambalat în hârtie acoperită cu folie la interior

indicații

- dispozitiv destinat fixării pansamentelor, susținerii și compresiei părților corpului pentru tratarea entorselor și întinderilor, și pentru fixarea straturilor de piele după intervenții chirurgicale



REF	dimensiuni	cantitate per pachet	cantitate per cutie	cantitate per bax
BED06400	6 cm x 4 m	1 buc.	20 x 1 buc.	54 x 20 buc.
BED08400	8 cm x 4 m	1 buc.	20 x 1 buc.	45 x 20 buc.
BED10400	10 cm x 4 m	1 buc.	20 x 1 buc.	36 x 20 buc.
BED12400	12 cm x 4 m	1 buc.	20 x 1 buc.	27 x 20 buc.
BED15400	15 cm x 4 m	1 buc.	20 x 1 buc.	27 x 20 buc.

bandaj coeziv

yellowBAND



caracteristici

- strat unic, din material nețesut, ce permite circulația aerului
- coeziv, autoadeziv, nu se lipește de piele, păr sau alte materiale

indicații

- fixarea tuturor tipurilor de pansamente nonaderente, cu precădere în zonele în care bandajul elastic poate aluneca
- fixarea atelelor
- terapia de compresie
- limitarea mobilității articulațiilor în urma unei accidentări



MĂRIMI ȘI CULORI DISPONIBILE

											cantitate per bax
2,5cm x 4,5m	—	—	—	YCB-2545-X	—	YCB-2545-B	—	—	—	—	16 x 36 buc.
5cm x 4,5m	YCB-545-S	YCB-545-Y	YCB-545-G	YCB-545-X	YCB-545-R	YCB-545-B	YCB-545-W	YCB-545-BC	YCB-545-IO	YCB-545-IG	24 x 12 buc.
7,5cm x 4,5m	YCB-7545-S	YCB-7545-Y	YCB-7545-G	YCB-7545-X	YCB-7545-R	YCB-7545-B	YCB-7545-W	YCB-7545-BC	YCB-7545-IO	YCB-7545-IG	16 x 12 buc.
10cm x 4,5m	YCB-1045-S	YCB-1045-Y	YCB-1045-G	YCB-1045-X	YCB-1045-R	YCB-1045-B	YCB-1045-W	YCB-1045-BC	YCB-1045-IO	YCB-1045-IG	12 x 12 buc.
15cm x 4,5m	—	—	—	YCB-1545-X	YCB-1545-R	YCB-1545-B	—	—	—	—	8 x 12 buc.

										cantitate per bax
2,5cm x 4,5m	YCB-2545-LB	YCB-2545-IP	YCB-2545-JG	YCB-2545-V	—	—	—	—	—	16 x 36 buc.
5cm x 4,5m	YCB-545-LB	YCB-545-IP	YCB-545-JG	YCB-545-V	YCB-545-GC	YCB-545-GP	YCB-545-VP	YCB-545-XP	YCB-545-PH	24 x 12 buc.
7,5cm x 4,5m	YCB-7545-LB	YCB-7545-IP	YCB-7545-JG	YCB-7545-V	YCB-7545-GC	YCB-7545-GP	YCB-7545-VP	YCB-7545-XP	YCB-7545-PH	16 x 12 buc.
10cm x 4,5m	YCB-1045-LB	YCB-1045-IP	YCB-1045-JG	YCB-1045-V	—	YCB-1045-GP	YCB-1045-VP	YCB-1045-XP	YCB-1045-PH	12 x 12 buc.
15cm x 4,5m	—	—	—	—	—	—	—	—	—	—



bandaj elastic tubular tip plasă elastoNET

caracteristici

- bandaj elastic tubular tip plasă
- conține poliamidă și elastomer
- extensibilitate mare și capacitate de revenire la forma inițială
- elastic și foarte moale
- ușor și rapid de utilizat
- lungimea înainte de întindere:
 - 1 m, întins: 2,5 m
 - 10 m, întins: 25 m

indicații

- fixarea tuturor pansamentelor pe corpul pacientului, înlocuind bandajul tradițional
- utilizarea bandajului tubular tip plasă reduce timpul de schimbare a pansamentului și facilitează fixarea pansamentului pe corpul pacientului

REF	lungime înainte de întindere	mărime	indicat pentru	cantitate per cutie	cantitate per bax
SO-0101	1 m	1	deget mână	1 buc.	64 x 1 buc.
SO-0110	10 m	1	deget mână	1 buc.	6 x 1 buc.
SO-0201	1 m	2	mână, deget picior	1 buc.	64 x 1 buc.
SO-0210	10m	2	mână, deget picior	1 buc.	6 x 1 buc.
SO-0301	1 m	3	mână, picior	1 buc.	64 x 1 buc.
SO-0310	10 m	3	mână, picior	1 buc.	6 x 1 buc.
SO-0401	1 m	4	gambă, genunchi, braț, picior, cot	1 buc.	64 x 1 buc.
SO-0410	10 m	4	gambă, genunchi, braț, picior, cot	1 buc.	6 x 1 buc.
SO-0601	1 m	6	cap, umăr, gambă, genunchi	1 buc.	64 x 1 buc.
SO-0610	10 m	6	cap, umăr, gambă, genunchi	1 buc.	6 x 1 buc.
SO-0801	1 m	8	coapsă, cap, șolduri	1 buc.	64 x 1 buc.
SO-0810	10 m	8	coapsă, cap, șolduri	1 buc.	6 x 1 buc.
SO-1001	1 m	10	șolduri, trunchi	1 buc.	32 x 1 buc.
SO-1010	10 m	10	șolduri, trunchi	1 buc.	4 x 1 buc.
SO-1401	1 m	14	piept, trunchi	1 buc.	32 x 1 buc.
SO-1410	10 m	14	piept, trunchi	1 buc.	4 x 1 buc.



CUM SĂ REALIZEZI BANDAJUL CĂCIULA LUI HIPPOCRATES?

PRIMUL AJUTOR PENTRU PRIN BANDAJAREA RĂNILOR

Inovațiile lui Hippocrate în tratarea rănilor la cap au fost atât de răspândite și avansate încât sunt folosite și astăzi. Căciula lui Hippocrates, numită și „mitra”, este un accesoriu pentru cap care vă permite să fixați pansamentul și să opriți sângerarea leziunii craniene. Se efectuează cu ajutorul a două feși. Scopul principal al utilizării căciulii lui Hippocrates este de a fixa pansamentul, protejând direct rana craniană hemoragică, de a proteja și încălzi capul, de a fixa compresele aplicate în zona craniană, de a asigura compresia, de a întări și imobiliza după intervenții chirurgicale și de a oferi protecție suplimentară împotriva mediului extern. Această soluție este folosită în lipsa accesului la pansamente elastice sau gulere de fixare.

REGULI DE BANDAJARE

1. Pregătiți un bandaj cu două capete de aproximativ 5-6 cm lățime prin coaserea a două feși sau prin răsucirea capătului liber spre mijloc.
2. Puneți bandajul cu două capete pe partea din spate a capului și conduceți fașa spre frunte printr-o mișcare circulară.
3. Se încrucișează bandajele pe frunte și se conduce o fașă printr-o mișcare longitudinală peste creștetul capului spre zona occipitală
4. Conduceți și celălalt bandaj deasupra urechii spre occiput (o jumătate de tură).
5. Treceți fașa cu tură longitudinală prin cea cu tură circulară.
6. Conduceți înapoi banda longitudinală peste partea de sus a capului către frunte.
7. Conduceți banda circulară în jurul celeilalte urechi către frunte.
8. Continuați mișcările longitudinale și circulare, banda cu tură circulară se înfășoară în jurul capului.
9. Încetul cu încetul, deplasați bandajul longitudinal spre tâmpile.
10. După ce acoperiți întreaga zonă cu cele două feși, fixați capetele bandajului.





PANSAMENTE PENTRU IMOBILIZARE

VATĂ ORTOPEDICĂ

caracteristici

- foarte moale și pufoasă
- aderă bine și se adaptează la forma corpului
- structură coezivă rezistentă la stratificare, facilitând aplicarea pansamentului de imobilizare
- reduce riscul de abraziune și iritare a pielii sub fașa gipsată
- nu absoarbe umiditatea și, astfel, nu permite contactul acesteia cu pielea
- hipoalergenică

indicații

- ca strat protector plasat sub fașa gipsată
- în terapia de compresie ca strat de căptușeală sub diferite bandaje elastice

vată ortopedică, naturală

orthoNATURAL



REF	dimensiuni	cantitate per pachet din hârtie	cantitate per pungă din folie	cantitate per bax
*ON-63	6 cm x 3 m	1 buc.	12 x 1 buc.	40 x 12 buc.
*ON-83	8 cm x 3 m	1 buc.	12 x 1 buc.	40 x 12 buc.
ON-103	10 cm x 3 m	1 buc.	12 x 1 buc.	20 x 12 buc.
ON-123	12 cm x 3 m	1 buc.	6 x 1 buc.	40 x 6 buc.
ON-153	15 cm x 3 m	1 buc.	6 x 1 buc.	30 x 6 buc.
*ON-203	20 cm x 3 m	1 buc.	6 x 1 buc.	20 x 6 buc.
*ON-253	25 cm x 3 m	1 buc.	6 x 1 buc.	10 x 6 buc.

confeționată
din vâscoză

albă

disponibil
la cerere



vată ortopedică, sintetică

orthoSYNTHETIC



REF	dimensiuni	cantitate per pachet din hârtie	cantitate per pungă din folie	cantitate per bax
OS-63	6 cm x 3 m	1 buc.	12 x 1 buc.	40 x 12 buc.
OS-83	8 cm x 3 m	1 buc.	12 x 1 buc.	40 x 12 buc.
OS-103	10 cm x 3 m	1 buc.	12 x 1 buc.	20 x 12 buc.
OS-123	12 cm x 3 m	1 buc.	6 x 1 buc.	40 x 6 buc.
OS-153	15 cm x 3 m	1 buc.	6 x 1 buc.	30 x 6 buc.
OS-203	20 cm x 3 m	1 buc.	6 x 1 buc.	20 x 6 buc.
OS-253	25 cm x 3 m	1 buc.	6 x 1 buc.	10 x 6 buc.

confeționată
din poliester

albă





alb

bandaj triunghiular

elastoSLING

caracteristici

- bandaj triunghiular confecționat din material nețesut sau bumbac
- subțire, lejer și elastic - confortabil pentru pacient, se adaptează la forma corpului, conferind libertate de mișcare
- se pot conecta mai multe bandaje triunghiulare pentru a obține o imobilizare mai bună
- hipoalergenic

indicații

- imobilizarea și susținerea pe termen scurt a membrului superior în cazul unor diferite leziuni, de exemplu, luxația sau fractura claviculei, humerusului, antebrățului sau oaselor mâinii

REF	dimensiuni	descriere	cantitate per plic cu fermoar	cantitate per pachet
CHTW9696136	96 cm x 96 cm x 136 cm	nețesut	1 buc.	12 x 1 buc.
CHTB9696130	96 cm x 96 cm x 130 cm	din bumbac	1 buc.	12 x 1 buc.



cantitate per box:
20 x 12 buc.



CUM SE EFECTUEAZĂ ÎN MOD CORECT IMOBILIZAREA CU BANDAJ TRIUNGHILAR ?

1. Așezați bandajul triunghiular pe corpul pacientului astfel încât unul dintre colțurile acestuia să se afle la nivelul cotului mâinii imobilizate.
2. Așezați cel de-al doilea colț al bandajului pe brațul opus în raport cu mâna imobilizată.
3. Așezați cu grijă membrul bolnav/vătămat pe bandajul triunghiular.
4. Înfășurați membrul bolnav/vătămat cu cel de-al treilea colț al bandajului, care atârână.
5. Asigurați-vă că mâna este în poziția corectă, apoi legați colțurile bandajului în jurul gâtului.

FEȘI GIPSATE

caracteristici

- confecționate din tifon de bumbac impregnat cu ipsos natural pe ambele părți
- înfășurate pe o rolă de plastic
- permit o rigidizare rapidă și durabilă
- înainte de fixare trebuie scufundate într-un recipient cu apă la temperatura de 20°C
- nu absorb razele X

indicații

- pansamente mari și mici pentru imobilizare în proceduri ortopedice, ambulatorii și chirurgicale

fașă gipsată

orthoBAND FAST



întărire foarte rapidă

timp de întărire aprox. **3 minute**
uscare completă după aprox. **24 de ore**

REF	dimensiuni	margin	ambalaj individual pungă folie	cantitate per bax
OB06300-F	6 cm x 3 m	dreaptă	1 buc.	48 x 1 buc.
OB08300-F	8 cm x 3 m	dreaptă	1 buc.	48 x 1 buc.
OB10300-F	10 cm x 3 m	zimțată	1 buc.	48 x 1 buc.
OB12300-F	12 cm x 3 m	zimțată	1 buc.	48 x 1 buc.
OB14300-F	14 cm x 3 m	zimțată	1 buc.	36 x 1 buc.
OB15300-F	15 cm x 3 m	zimțată	1 buc.	36 x 1 buc.
OB20300-F	20 cm x 3 m	zimțată	1 buc.	24 x 1 buc.



orthoBAND NORMAL



întărire rapidă

timp de întărire aprox. **5-6 minute**
uscare completă după aprox. **24 de ore**

REF	dimensiuni	margin	ambalaj individual pungă folie	cantitate per bax
OB06300-N	6 cm x 3 m	dreaptă	1 buc.	48 x 1 buc.
OB08300-N	8 cm x 3 m	dreaptă	1 buc.	48 x 1 buc.
OB10300-N	10 cm x 3 m	zimțată	1 buc.	48 x 1 buc.
OB12300-N	12 cm x 3 m	zimțată	1 buc.	48 x 1 buc.
OB14300-N	14 cm x 3 m	zimțată	1 buc.	36 x 1 buc.
OB15300-N	15 cm x 3 m	zimțată	1 buc.	36 x 1 buc.
OB20300-N	20 cm x 3 m	zimțată	1 buc.	24 x 1 buc.



orthoBAND LONG



întărire lentă

timp de întărire aprox. **8-12 minutes**
uscare completă după aprox. **24 hours**

REF	dimensiuni	margin	ambalaj individual pungă folie	cantitate per bax
OB10400-L	10 cm x 4 m	zimțată	1 buc.	48 x 1 buc.
OB12400-L	12 cm x 4 m	zimțată	1 buc.	36 x 1 buc.
OB15400-L	15 cm x 4 m	zimțată	1 buc.	24 x 1 buc.



REGULI DE BANDAJARE

1.



Selectați un tipul de fașă potrivită cu mărime corespunzătoare pentru partea corpului care urmează să fie bandajată.

2.



Cu mâna dreaptă, prindeți capătul feșei, iar cu mâna stângă țineți partea rulată, așa-numita „rolă”.

3.

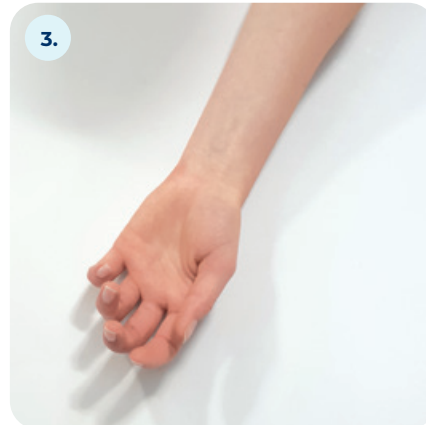

Așezați pacientul într-o poziție confortabilă, sprijinind membrul inferior sau superior care urmează a fi bandajat.

4.



Pentru o stabilizare adecvată a pansamentului, începeți bandajarea cu o înfășurare circulară, fiecare nou strat suprapunându-se pe stratul anterior, într-un mod durabil și estetic. Puțin câte puțin derulați rola în timpul bandajării. Terminați bandajarea cu o înfășurare circulară, fixând cu o clemă sau legând capătul pansamentului.

5.



Bandajul trebuie să adere corect la corpul pacientului și să fie înfășurat cu presiunea potrivită - o presiune prea mare poate duce la afectarea circulației, dacă e insuficient strâns va aluneca și va cădea.

6.



Îndepărtați bandajul mutându-l dintr-o mână în cealaltă pentru a reduce la minimum mișcarea pacientului.

ZARYS



WWW.ZARYS.COM

PANSAMENTE SPECIALE

pansament impregnat cu parafină

paraffiNET



impregnat
cu parafină



decupabil



caracteristici

- pansament din tifon din bumbac, cu ochiuri largi, acoperit cu parafină
- structura materialului suport permite drenarea liberă a exsudatelor către pansamentul secundar de acoperire
- acoperirea cu un strat de parafină reduce riscul de lipire de rană și permite schimbarea pansamentului fără durere
- proprietățile neutre ale parafinei permit utilizarea pansamentului în combinație cu alte preparate care conțin substanțe medicamentoase sau antiseptice
- poate fi modelat și tăiat în funcție de necesități în mod aseptice
- trebuie acoperit cu un pansament cu proprietăți absorbante, de exemplu: compresă, pansament cu absorbție ridicată, spumă de poliuretan
- non-adeziv, necesită fixare cu ajutorul unei benzi adezive, cu o fașă sau cu un bandaj tubular din plasă
- hipoalergenic

indicații

- menținerea unei umidități corespunzătoare în rană
- prevenirea uscării marginilor răni și a macerării
- recomandat pentru răni neinfectate
- tratamentul plăgilor cronice: diverse ulcere, escare
- tratamentul plăgilor chirurgicale și al arsurilor, al zonelor de recoltare și transplant de piele, al leziunilor cutanate, tăieturilor
- protecție împotriva leziunilor cutanate cauzate de radiații

REF	dimensiuni	cantitate per plic	cantitate per cutie
PAR-01	5 cm x 5 cm	1 buc.	10 x 1 buc.
PAR-02	10 cm x 10 cm	1 buc.	10 x 1 buc.
PAR-06	10 cm x 40 cm	1 buc.	10 x 1 buc.
PAR-07	15 cm x 20 cm	1 buc.	10 x 1 buc.



cantitate per box:
50 x 10 buc.

PLASTURI TRANSPARENȚI

PLASTURI TRANSPARENȚI

caracteristici

- confecționați din folie de poliuretan
- acoperiți cu adeziv acrilic hipoalergenic
- transparenti - permit observarea locului acoperit fără a fi necesară îndepărtarea plasturei
- permeabilitatea la vapori garantează schimbul corect de gaze între pansament și piele și previne acumularea excesivă de umiditate și macerarea tisulară
- barieră împotriva microorganismelor și bacteriilor, minimizând riscul de infecție
- foarte subțiri și elastici - se adaptează la forma corpului, garantând libertatea de mișcare
- rezistenți la apă
- autoadezivi
- hipoalergenic

elastoDERM

plasture transparent, fără corp absorbant, cu aplicare "în trei pași"



REF	dimensiuni	formă	indicații	cantitate per plic	cantitate per cutie
811210	6 cm x 7 cm		<ul style="list-style-type: none">- fixarea branulelor intravenoase- pansament secundar- prevenirea escarelor, funcționează ca o „a doua piele”- pentru abraziuni epidermice minore și pentru leziuni cutanate	1 buc.	100 x 1 buc.



cantitate per box:
30 x 100 buc.





1. Îndepărtați stratul protector al părții adhive.



2. Aplicați plasturele pe zona dorită.



3. Îndepărtați hârtia de protecție de pe partea exterioră a pansamentului începând de la tăietură.



4. Scrieți observațiile pe bandă pentru a descrie pansamentul și aplicați-le pe plasture fără a acoperi rana/zona de puncție

caracteristici

- sistem de aplicare tip „cadru” sau „în trei pași” pentru o poziționare precisă și corectă a pansamentului
- disponibil în mai multe dimensiuni și opțiuni:
 - cu corp absorbant central
 - cu o fantă care permite pansamentului să fixeze branulele
 - fără fantă și corp absorbant

elastoDERM F

plasture transparent fără corp absorbant, sistem de aplicare cu „cadru”

REF	dimensiuni	formă	indicații	cantitate per plic	cantitate per cutie	cantitate per bax
812003	4,4 cm x 4,4 cm		- fixarea branulelor intravenoase - pansament secundar - prevenirea escarelor,	1 buc.	100 x 1 buc.	36 x 100 buc.
812005	6 cm x 7 cm		- funcționează ca o „a doua piele” - pentru abraziuni cutanate minore și leziuni cutanate	1 buc.	100 x 1 buc.	30 x 100 buc.
812008	10 cm x 12 cm		- fixarea și securizarea cateterelor venoase centrale - fixarea cateterelor epidurale - pansament secundar	1 buc.	100 x 1 buc.	20 x 100 buc.
812011	10 cm x 15 cm		- prevenirea escarelor, - funcționează ca o „a doua piele” - pentru abraziuni cutanate minore și pentru leziuni ale epidermului	1 buc.	100 x 1 buc.	20 x 100 buc.



elastoDERM F-IV

plasture fixare branulă transparent, sistem de aplicare cu „cadru”

REF	dimensiuni	formă	indicații	cantitate per plic	cantitate per cutie
812006	6 cm x 7 cm		- fixarea și securizarea branulelor la adulți - fixarea canulelor introduse în venele centrale	1 buc.	100 x 1 buc.



cantitate per bax:
30 x 100 buc.

elastoDERM IV

plasture fixare branulă transparent, cu sistem de aplicare „în trei pași”

REF	dimensiuni	formă	indicații	cantitate per plic	cantitate per cutie
811301	5,8 cm x 8 cm		- fixarea branulelor la adulți	1 buc.	100 x 1 buc.



cantitate per bax:
20 x 100 buc.

elastoDERM PAD

plasture transparent cu corp absorbant, cu sistem de aplicare „în trei pași”

REF	dimensiuni	formă	indicații	cantitate per plic	cantitate per cutie	cantitate per bax
802012	6 cm x 7 cm		- protecția post-operatorie a leziunilor și suturilor	1 buc.	100 x 1 buc.	12 x 100 buc.
802014	9 cm x 10 cm	1 buc.		50 x 1 buc.	24 x 50 buc.	
802015	9 cm x 15 cm	1 buc.		50 x 1 buc.	24 x 50 buc.	
802016	10 cm x 20 cm	1 buc.		50 x 1 buc.	18 x 50 buc.	
802018	10 cm x 25 cm	1 buc.		50 x 1 buc.	15 x 50 buc.	



ZARYS

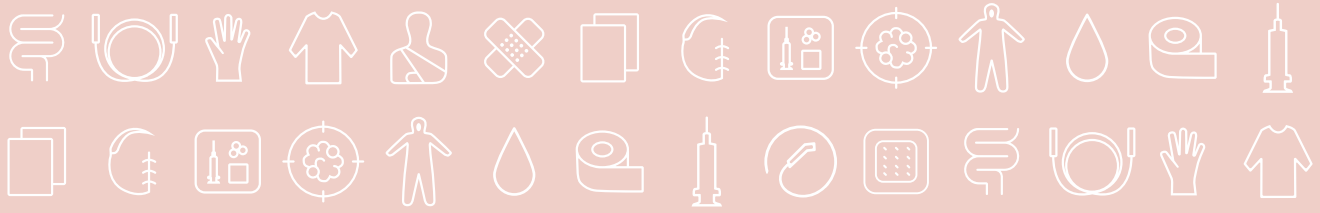

WWW.ZARYS.COM

**PRODUSE
ADITIONALE**

compresă cu gel cald/rece

thermPAD

NOU



caracteristici

- compresă cald/rece confecționată din folie rezistentă netoxică, cu inserție de gel
- prevăzută cu o husă din material țesut pentru a preveni deteriorarea externă
- capacitatea de a stoca și restitui căldura sau frigul acumulat pentru o perioadă lungă de timp
- rămâne flexibilă după congelare, permițând modelarea ușoară a compresei pe zona corpului
- reutilizabilă

indicații

- dispozitiv utilizat pentru răcirea sau încălzirea locală a anumitor zone ale corpului pentru a combate durerea/nevralgia și a reduce tumefierea și edemul

REF	dimensiuni	cantitate per pachet (folie)	cantitate per bax
KCZ7513	7,5 cm x 13 cm	1 buc.	100 x 1 buc.
KCZ7552	7,5 cm x 52 cm	1 buc.	30 x 1 buc.
KCZ1229	12 cm x 29 cm	1 buc.	25 x 1 buc.
KCZ1314	13 cm x 14 cm	1 buc.	50 x 1 buc.
KCZ1626	16 cm x 26 cm	1 buc.	20 x 1 buc.
KCZ2138	21 cm x 38 cm	1 buc.	10 x 1 buc.
KCZ3040	30 cm x 40 cm	1 buc.	8 x 1 buc.

tampon absorbant pentru obstetrică-ginecologie

gynPAD

NOU



caracteristici

- tampon absorbant cu un strat adeziv
- are o structură stratificată
- folia roz poziționată în parte inferioară a tamponului protejează împotriva umezelii
- oferă o capacitate de absorbție crescută datorită stratului de celuloză foarte absorbant
- structura pansamentului permite trecerea liberă a exsudatului către tamponul absorbant din interior
- poate fi folosit ca pansament primar sau secundar
- poate fi sterilizat cu oxid de etilenă

indicații

- dispozitiv utilizat pentru absorbția fluidelor corporale rezultate în urma intervențiilor chirurgicale, nașterii, pentru a proteja pacienții de contaminare și infecție



cantitate per bax:
50 x 25 buc.

REF	dimensiuni	cantitate per pachet (folie)	cantitate per cutie
PG34090	34 cm x 9 cm	1 buc.	25 x 1 buc.

tampoane impregnate cu alcool

Alcohol Prep Pad



caracteristici

- din material nețesut
- impregnate cu în alcool izopropilic (70%)
- două piculețe cu câte un tampon înăuntru, conectate într-un ambalaj monobloc din care pot fi detașate datorită perforațiilor dintre ele

indicații

- dezinfectarea suprafețelor mici

REF	dimensiuni	nr. pliuri	ambalaj monobloc	cantitate per cutie
P1-IA-2	30 mm x 65 mm (desfășurate) 30 mm x 32,5 mm (pliate)	2	2 x 1 buc.	100 x 1 buc. 50 x 2 buc.

tampoane cu alcool



caracteristici

- din material nețesut
- fiecare tampon este ambalat individual, într-un pliculeț din folie de aluminiu și hârtie
- impregnate cu alcool izopropilic (70%)
- două pliculețe cu cate un tampon înăuntru, conectate într-un ambalaj monobloc din care pot fi detașate datorită perforațiilor dintre ele

indicații

- dezinfectarea suprafețelor mici

REF	dimensiuni	ambalaj monobloc	cantitate per bax
P2-IA-1	M 65 mm x 55 mm (desfășurate) 32,5 mm x 27,5 mm (pliate)	2 x 1 buc.	100 x 1 buc. (50 x 2 buc.)
P2-IA-2	XL 110 mm x 90 mm (desfășurate) 55 mm x 45 mm (pliate)	2 x 1 buc.	100 x 1 buc. (50 x 2 buc.)

tampoane impregnate cu alcool

ALKOPAD



caracteristici

- in material nețesut
- fiecare tampon este ambalat individual, într-un pliculeț de hârtie
- impregnate cu alcool izopropilic (70%)
- două pliculețe cu cate un tampon înăuntru, conectate într-un ambalaj monobloc din care pot fi detașate datorită perforațiilor dintre ele

indicații

- dezinfectarea suprafețelor mici

REF	dimensiuni	ambalaj monobloc	cantitate per cutie
L-06	XXL 190 mm x 140 mm (desfășurate)	2 x 1 buc.	50 x 1 buc. (25 x 2 buc.)

ALKOPAD DUO



caracteristici

- din material nețesut
- fiecare tampon este ambalat individual, într-un pliculeț de hârtie
- impregnate cu alcool izopropilic (70%)
- două pliculețe cu cate un tampon înăuntru, conectate într-un ambalaj monobloc din care pot fi detașate datorită perforațiilor dintre ele

indicații

- dezinfectarea suprafețelor mici

REF	dimensiuni	ambalaj monobloc	cantitate per bax
L-05DUO	125 mm x 125 mm	2 x 1 buc.	50 x 2 buc.

folie izotermă thermCARE

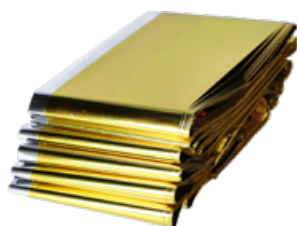

caracteristici

- fabricată din folie de polietilenă metalizată
- protejează împotriva condițiilor meteorologice nefavorabile - frig, ploaie, căldură, vânt, în funcție de partea care este aplicată pe corpul victimei, previne tulburările termice care pun viața în pericol și reduce riscul de șoc
- rezistentă la deteriorare

indicații

- oferă protecție împotriva hipotermiei și supraîncălzirii corpului victimei
- utilizată în cazuri de urgență precum accidente auto, accidente la schi, turism montan, activități sportive

REF	dimensiuni	destinație	cantitate per pachet	cantitate per pachet
KR160210	160 cm x 210 cm	pentru adulți	1 buc.	12 x 1 buc.



cantitate per bax:
20 x 12 buc.

seturi chirurgicale

Oferta companiei include, de asemenea, seturi de mică chirurgie sub marca Deltaset. Acestea sunt utilizate în săli de tratament, camere de urgență, secții de spital sau secții de dializă. Ele conțin toate produsele de unică folosință necesare pentru efectuarea procedurii conform tehnicii aseptice.

Seturile marca Deltaset sunt dedicate unei proceduri specifice, cum ar fi schimbarea unui pansament, cateterizarea, dializa sau anestezia. Setul include: dispozitive medicale de unică folosință, pansamente, câmpuri chirurgicale, instrumente chirurgicale, accesorii, mănuși medicale și multe altele.



SUSȚIN PREVENȚIA
infecțiilor nosocomiale

**FACILITEAZĂ
PROCEDURILE**
și
**DIMINUEAZĂ
POTENȚIALELE ERORI**



asigură
**CEA MAI ÎNALTĂ
CALITATE**
și
**SIGURANȚĂ
PENTRU PACIENT**



**ECONOMISESC
TIMP**
și
**REDUC
COSTURILE**



**STANDARDIZEAZĂ
PROCEDURILE**



gata de utilizare

ORICÂND ȘI ORIUNDE

 **deltaset**

seturi

chirurgicale standard



eticheta deltaset

denumire set/produs → **Urinary bladder catheterization kit 1**
Pakiet do cewnikowania 1

componentele setului → **Stabilizator x3, Sonda uretrală x3, Mănușă x3, 20x20cm x3, 7,5x7,5cm x3, 22,5cm x3, 54cm x3, 220ml x3**

simbol "deschide aici" → [Arrow pointing to the top edge of the package]

ETICHETĂ AUTOCOLANTĂ

număr de LOT → **222108087E**

COD produs → **DS-CEW-O-01**

data de expirare → **2024-08-24**

producător → **ZARYS International Group sp. z o.o. sp. k. ul. Pod Bożem 18, 41-808 Zabrze, Poland www.zarys.pl**

cod de bare 2D → [2D Barcode]

pictograme informative → [CE 0197, MD, STERILE, etc.]

marcaje de identificare → [QR code]



blister cu compartiment unic



blister cu două compartimente



blister cu trei compartimente



Caracteristicile ambalajului blister rigid și cu cele mai importante avantaje ale utilizării seturilor marca deltatset în sala de operații



deltaset



ZARYS



WWW.ZARYS.COM

SETURI CHIRURGICALE STANDARD

STERILEEO



caracteristici

- de unică folosință
- pentru utilizare pe termen scurt
- termen de valabilitate: 3 ani
- etichetă cu două autocolante pentru arhivarea datelor; pe fiecare autocolant sunt disponibile următoarele informații: cod produs, dată de expirare, număr de lot, datele producătorului și cod de bare
- mod de ambalare: blister rigid cu două compartimente

indicații

- destinat utilizării în sălile de tratament, camerele de urgență sau secțiile de spital
- conține dispozitive medicale auxiliare de unică folosință necesare pentru efectuarea procedurii de puncție centrală

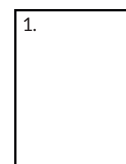

90x75 cm x 1

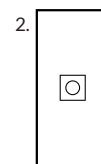
45x75 cm
ø 8 cm x 1

20x20 cm x 10

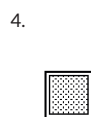

7,5x7,5 cm x 10

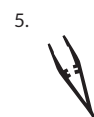

12,5 cm x 1

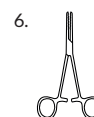

13 cm x 1

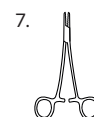

13 cm x 1

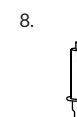

10 ml x 1



20 ml x 1

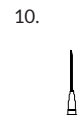

1,2x40 mm x 1

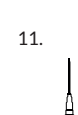

0,8x40 mm x 1



4,4 cm x 1



10x15 cm x 1

nr.	cantitate	componente	specificații	mod de ambalare
1.	1 buc.	câmp chirurgical bistratificat	90 cm x 75 cm strat de celuloză + film de polietilenă rezistentă la apă; de culoare albastră	
2.	1 buc.	câmp chirurgical cu bistratificat cu orificiu adeziv central	45 cm x 75 cm orificiu cu diametrul de 8 cm, strat de celuloză + film de polietilenă rezistentă la apă; de culoare albastră	
3.	10 buc.	tampoane tifon fără fir radioopac	20 cm x 20 cm tifon din bumbac cu 17 fire; de culoare albă	
4.	10 buc.	comprese	7,5 cm x 7,5 cm tifon din bumbac cu 17 fire, 8 pliuri; de culoare albă	
5.	1 buc.	pensetă din plastic	lungime 12,5 cm, polipropilenă; de culoare albastră	
6.	1 buc.	pensă din metal (Pean)	lungime 13 cm, oțel inoxidabil	
7.	1 buc.	port ac MAYO-HEGAR	lungime 13 cm, oțel inoxidabil	
8.	1 buc.	seringă cu două componente	capacitate 10 ml, Luer	
9.	1 buc.	seringă cu două componente	capacitate 20 ml, Luer	
10.	1 buc.	ac seringă	1,2 mm x 40 mm	
11.	1 buc.	ac seringă	0,8 mm x 40 mm	
12.	1 buc.	lamă bisturiu	nr. 11	
13.	1 buc.	plasture transparent cu sistem aplicare „cadru” ambalat individual în blister	10 cm x 15 cm, folie de polietilenă	1 set/blister rigid cu două compartimente





caracteristici

- de unică folosință
- pentru utilizare pe termen scurt
- termen de valabilitate: 3 ani
- etichetă cu două autocolante pentru arhivarea datelor; pe fiecare autocolant sunt disponibile următoarele informații: cod produs, dată de expirare, număr de lot, datele producătorului și cod de bare
- mod de ambalare: blister rigid cu compartiment unic

indicații

- destinat utilizării în sălile de tratament, camerele de urgență sau secțiile de spital
- conține dispozitive medicale auxiliare de unică folosință necesare pentru extragerea firelor de sutură

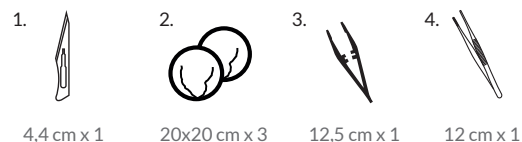

4,4 cm x 1

20x20 cm x 3

12,5 cm x 1

12 cm x 1

nr.	cantitate	componente	specificații	mod de ambalare
1.	1 buc.	lamă bisturiu	nr. 11	1 set/blister rigid
2.	3 buc.	tampoane tifon fără fir radioopac	20 cm x 20 cm, neșesute 30gr, de culoare albă	
3.	1 buc.	penetă din plastic	lungime 12,5cm, din polipropilenă, de culoare albastră	
4.	1 buc.	pensă anatomică	lungime 12 cm, oțel inoxidabil	



caracteristici

- de unică folosință
- pentru utilizare pe termen scurt
- termen de valabilitate: 3 ani
- etichetă cu două autocolante pentru arhivarea datelor; pe fiecare autocolant sunt disponibile următoarele informații: cod produs, dată de expirare, număr de lot, datele producătorului și cod de bare
- mod de ambalare: blister rigid cu compartiment unic

indicații

- destinat utilizării în sălile de tratament, camerele de urgență sau secțiile de spital

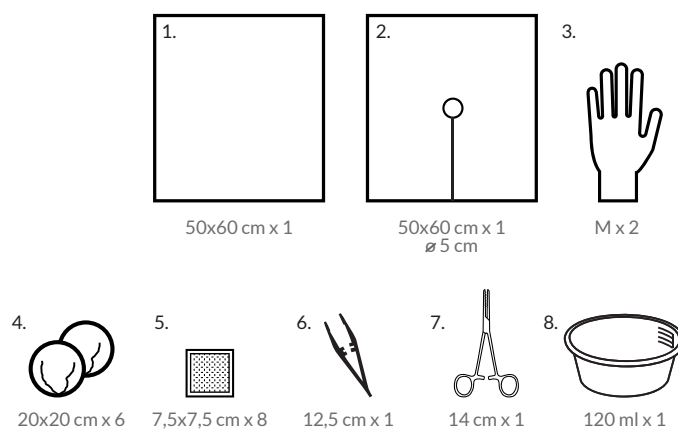

50x60 cm x 1

50x60 cm x 1
ø 5 cm

M x 2

20x20 cm x 6

7,5x7,5 cm x 8

12,5 cm x 1

14 cm x 1

120 ml x 1

nr.	cantitate	componente	specificații	mod de ambalare
1.	1 buc.	câmp chirurgical bistratificat	50 cm x 60 cm polipropilenă neșesută + folie din polietilenă impermeabilă; de culoare albastră	1 set/blister rigid
2.	1 buc.	câmp chirurgical bistratificat cu orificiu central și fantă	50 cm x 60 cm orificiu cu diametrul de 5 cm, polipropilenă neșesută + folie din polietilenă impermeabilă; de culoare albastră	
3.	2 buc.	mănuși de examinare din nitril, nepudrate, ambalate în plic	mărimea M, nitril 100%; de culoare albastru deschis	
4.	6 buc.	tampoane tifon fără fir radioopac	20 cm x 20 cm, tifon din bumbac cu 17 fire; de culoare albă	
5.	8 buc.	comprese	7,5 cm x 7,5 cm, tifon din bumbac cu 17 fire, 8 pliuri; de culoare albă	
6.	1 buc.	penetă din plastic	lungime 12,5 cm, din polipropilenă, de culoare verde	
7.	1 buc.	pensă din metal (Pean)	lungime 14 cm, din polipropilenă, de culoare albastră	
8.	1 buc.	tăviță renală	capacitate 120 ml, din polipropilenă, transparentă	



caracteristici

- de unică folosință
- pentru utilizare pe termen scurt
- termen de valabilitate: 3 ani
- etichetă cu două etichete autocolante pentru arhivarea datelor; pe fiecare etichetă sunt disponibile următoarele informații: cod produs, dată de expirare, număr de lot, datele producătorului și cod de bare
- mod de ambalare: blister rigid cu compartiment unic

indicații

- destinat utilizării în sălile de tratament, camerele de urgență sau secțiile de spital
- conține dispozitive medicale auxiliare de unică folosință necesare pentru efectuarea procedurii de sondaj vezical

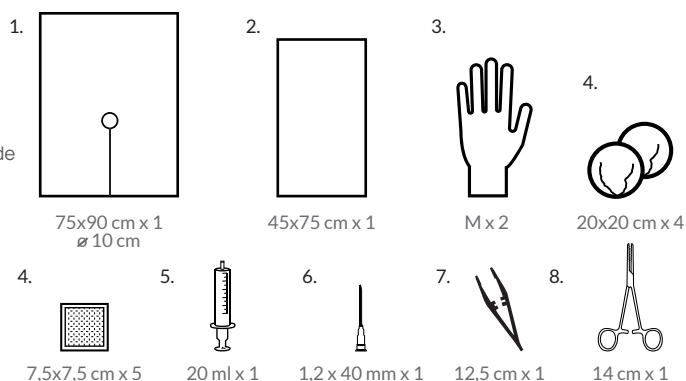

nr.	cantitate	componente	specificații	mod de ambalare
1.	1 buc.	câmp chirurgical bistratificat cu orificiu central și fantă	75x90 cm, orificiu cu diametrul de 10 cm, polipropilenă nețesută+folie de polietilenă impermeabilă, de culoare albastră	1 blister rigid cu compartiment unic
2.	1 buc.	câmp chirurgical bistratificat	45cm x 75cm, polipropilenă nețesută+folie de polietilenă impermeabilă, de culoare albastră	
3.	2 buc.	mănuși de examinare, nitril, nepudrate, ambalate în plic	mărimea M, nitril 100%; de culoare albastru deschis	
4.	4 buc.	tampoane tifon fără fir radioopac	20 cm x 20 cm, tifon din bumbac cu 17 fire; de culoare albă	
5.	5 buc.	comprese	7,5 cm x 7,5 cm, tifon din bumbac cu 17 fire, 8 pliuri; de culoare albă	
6.	1 buc.	seringă cu două componente	capacitate 20 ml, Luer	
7.	1 buc.	ac seringă	1,2 mm x 40 mm	
8.	1 buc.	penșetă din plastic	lungime 12,5 cm, din polipropilenă; de culoare verde	
9.	1 buc.	penșă din plastic (Pean)	lungime 14 cm, din polipropilenă; de culoare albastră	



caracteristici

- de unică folosință, pentru utilizare pe termen scurt
- termen de valabilitate: 3 ani
- etichetă cu două autocolante pentru arhivarea datelor; pe fiecare autocolant sunt disponibile următoarele informații: cod produs, dată de expirare, număr de lot, datele producătorului și cod de bare
- mod de ambalare: blister

indicații

- destinat utilizării în sălile de tratament, camerele de urgență sau secțiile de spital
- conține dispozitive medicale auxiliare de unică folosință necesare pentru efectuarea procedurii de dializă

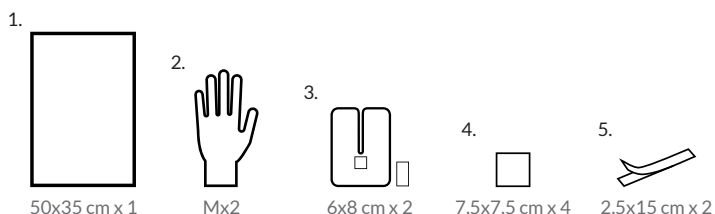

nr.	cantitate	componente	specificații	mod de ambalare
1.	1 buc.	câmp chirurgical bistratificat	50 cm x 35 cm strat de celuloză + folie din polietilenă impermeabilă; culoare albastră	1 set/blister standard
2.	2 buc.	mănuși de examinare, nitril, nepudrate, ambalate în plic	mărimea M, nitril 100%; de culoare albastru deschis	
3.	2 buc.	plasture fixator branulă, autoadeziv	6 cm x 8 cm, din material nețesut hidrofob	
4.	4 buc.	comprese nețesute	7,5 cm x 7,5 cm, material nețesut 30 g, 4 pliuri; de culoare albă	
5.	2 buc.	bandă autoadezivă	2,5 cm x 15 cm	



caracteristici

- de unică folosință
- pentru utilizare pe termen scurt
- termen de valabilitate: 3 ani
- etichetă cu două autocolante pentru arhivarea datelor; pe fiecare autocolant sunt disponibile următoarele informații: cod produs, dată de expirare, număr de lot, datele producătorului și cod de bare
- mod de ambalare: blister standard

indicații

- destinat utilizării în sălile de tratament, camerele de urgență sau secțiile de spital
- conține dispozitive medicale auxiliare de unică folosință necesare pentru efectuarea procedurii de dializă

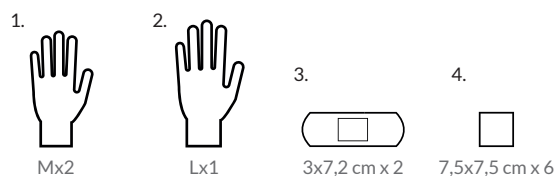

nr.	cantitate	componente	specificații	mod de ambalare
1.	2 buc.	mănuși de examinare din nitril, nepudrate, ambalate în plic	mărimea M, nitril 100%; de culoare albastru deschis	1 set/blister standard
2.	1 buc.	mănușă de examinare din nitril	mărimea L, nitril 100%; de culoare albă	
3.	2 buc.	plasturi autoadezivi	3 cm x 7,2 cm din folie din polietilenă transparentă	
4.	6 buc.	comprese neșesute	7,5 cm x 7,5 cm material neșesut 30 g, 4 pliuri; de culoare albă	



caracteristici

- de unică folosință
- pentru utilizare pe termen scurt
- termen de valabilitate: 3 ani
- etichetă cu două autocolante pentru arhivarea datelor; pe fiecare autocolant sunt disponibile următoarele informații: cod produs, dată de expirare, număr de lot, datele producătorului și cod de bare
- mod de ambalare: blister cu două compartimente

indicații

- destinat utilizării în sălile de tratament, camerele de urgență sau secțiile de spital
- conține dispozitive medicale auxiliare de unică folosință necesare pentru efectuarea procedurii de dializă

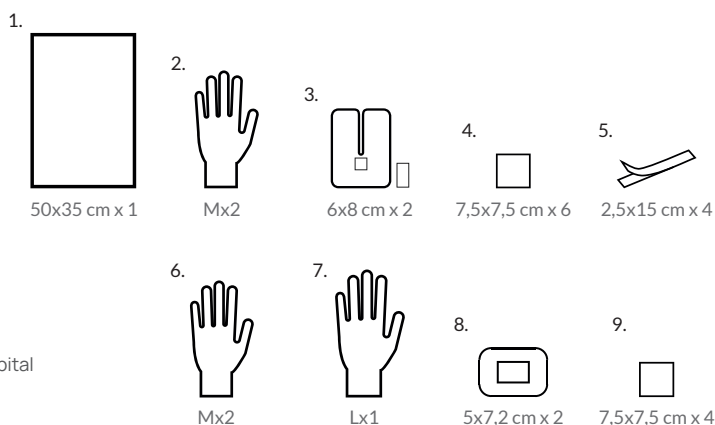

nr.	cantitate	componente	specificații	mod de ambalare
1.	1 buc.	câmp chirurgical bistratificat	50 cm x 35 cm; strat de celuloză + film polietilenă impermeabilă; culoare albastră	1 set/blister cu două compartimente
2.	2 buc.	mănuși examinare din nitril, nepudrate, ambalate în plic	mărimea M, nitril 100%; de culoare albastru deschis	
3.	2 buc.	plasture fixator branulă, autoadeziv	6 cm x 8 cm, din material neșesut hidrofob	
4.	6 buc.	comprese neșesute	7,5 cm x 7,5 cm, non-woven 30G, 4 ply; culoare albă	
5.	4 buc.	bandă autoadezivă	2,5 cm x 15 cm	
6.	2 buc.	mănuși examinare din nitril, nepudrate, ambalate în plic	mărimea M, nitril 100%; de culoare albastru deschis	
7.	1 buc.	mănușă de examinare nitril	mărimea L, nitril 100%; de culoare albă	
8.	2 buc.	plasture autoadeziv cu corp absorbant	5 cm x 7,2 cm	
9.	4 buc.	comprese neșesute	7,5 cm x 7,5 cm, material neșesut 30 g, 4 pliuri; de culoare albă	



caracteristici

- de unică folosință
- pentru utilizare pe termen scurt
- termen de valabilitate: 3 ani
- etichetă cu două autocolante pentru arhivarea datelor; pe fiecare autocolant sunt disponibile următoarele informații: cod produs, dată de expirare, număr de lot, datele producătorului și cod de bare
- mod de ambalare: blister rigid cu trei compartimente

indicații

- destinat utilizării în sălile de tratament, camerele de urgență sau secțiile de spital
- conține dispozitive medicale auxiliare de unică folosință necesare pentru efectuarea procedurilor de administrare a anesteziilor

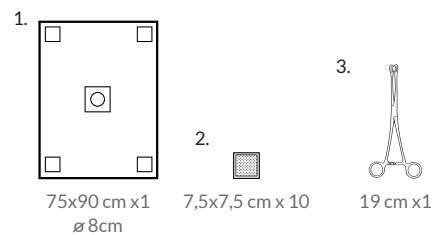

nr.	cantitate	componente	specificații	mod de ambalare
1.	1 buc.	câmp chirurgical bistratificat, orificiu central și colțuri adezive	75cm x 90cm; orificiu cu diametrul de 8 cm; polipropilenă nețesută+folie din polietilenă impermeabilă, de culoare albastră	1 set/blister rigid cu 3 compartimente
2.	10 buc.	comprese	7,5cm x 7,5cm, tifon din bumbac cu 17 fire, 8 pliuri; de culoare albă	
3.	1 buc.	pensă anatomică din plastic, tip Korcang, învelită într-un câmp bistratificat cu un strat de celuloză	lungime 19 cm, 45cm x 45cm, strat de celuloză + folie din polietilenă impermeabilă, de culoare albastră	



caracteristici

- de unică folosință
- pentru utilizare pe termen scurt
- termen de valabilitate: 3 ani
- etichetă cu două autocolante pentru arhivarea datelor; pe fiecare autocolant sunt disponibile următoarele informații: cod produs, dată de expirare, număr de lot, datele producătorului și cod de bare
- mod de ambalare: blister rigid cu două compartimente

indicații

- destinat utilizării în sălile de tratament, camerele de urgență sau secțiile de spital
- conține dispozitive medicale auxiliare de unică folosință necesare pentru procedura de sutură

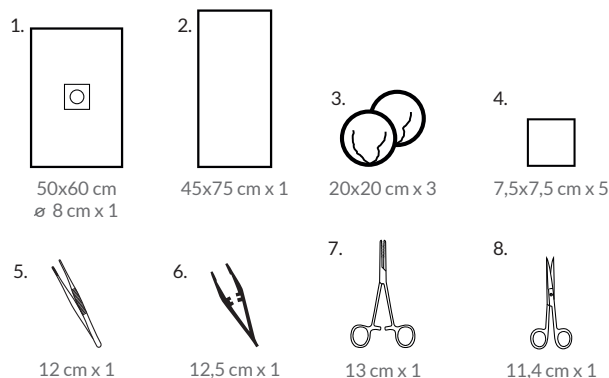

nr.	cantitate	componente	specificații	mod de ambalare
1.	1 buc.	câmp chirurgical bistratificat, orificiu central adeziv	50 cm x 60 cm, orificiu cu diametrul de 8 cm; polipropilenă nețesută+folie de polietilenă impermeabilă, de culoare albastră	1 set/blister rigid cu 2 compartimente
2.	1 buc.	câmp chirurgical bistratificat	45 cm x 75 cm, polipropilenă nețesută+folie de polietilenă impermeabilă, de culoare albastră	
3.	3 buc.	tampoane tifon fără fir radioopac	20 cm x 20 cm tifon din bumbac cu 17 fire; de culoare albă	
4.	5 buc.	comprese nețesute	7,5 cm x 7,5 cm material nețesut 30 g, 4 pliuri; de culoare albă	
5.	1 buc.	pensă anatomică din metal	lungime 12 cm, oțel inoxidabil	
6.	1 buc.	penșetă din plastic	lungime 12,5 cm din polipropilenă, de culoare verde	
7.	1 buc.	port ac MAYO-HEGAR	lungime 13 cm oțel inoxidabil	
8.	1 buc.	foarfece din metal, ascuțite	lungime 11,4 cm oțel inoxidabil	

 omegapack

seturi pentru proceduri chirurgicale

Seturile chirurgicale sunt dispozitive medicale personalizate în funcție de nevoile clienților, dedicate unei anumite proceduri medicale.



SETURI PENTRU PROCEDURI CHIRURGICALE

Sala de operație este un mediu specific în care timpul este cel mai valoros factor care influențează succesul operației. Este un loc în care fiecare minut - sau chiar secundă - contează, deoarece poate afecta viața pacientului. Pentru a satisface nevoile medicale, ZARYS include în oferta sa seturi chirurgicale care îndeplinesc cele mai înalte standarde, contribuind la îmbunătățirea pregătirii sălii de operație înaintea procedurii.

AVANTAJELE folosirii seturilor chirurgicale omegapack



TIMP

despachetarea setului și
pregătirea sălii de operație
durează cu aproximativ

30%

mai puțin timp decât selectarea
produselor individuale, îmbunătățind
astfel activitatea în blocul operator

COSTURI REDUSE



CALITATE

componența corect selectată a setului în funcție de nevoile individuale
pentru o procedură medicală specifică, în conformitate cu comanda clientului



SIGURANȚĂ EPIDEMIOLOGICĂ

risc diminuat de infectare a pacientului prin reducerea la minimum
a timpului de contact al personalului medical cu dispozitivele în timpul
pregătirii sălii de operație și a pacientului



ECOLOGIC

suma deșeurilor rezultate este
redușă la minim
- un ambalaj



SPAȚIU DE DEPOZITARE REDUS

număr redus de consumabile,
economisind spațiu în depozit



EFICIENȚĂ

creșterea productivității muncii,
astfel încât să puteți efectua mai multe
proceduri chirurgicale într-o singură zi,
optimizând munca
personalului medical



STANDARDIZAREA PROCEDURILOR

o conduită corectă și reglementată pe durata procedurii,
un set-un tratament



OPTIMIZAREA DATELOR

optimizarea datelor - o etichetă autocolantă cu identificarea setului utilizat,
fără a eticheta fiecare produs din set



DIMINUAREA POTENȚIALELOR ERORI

setul complet conține toate dispozitivele medicale de unică
folosință necesare pentru intervenția chirurgicală, ceea ce elimină
posibilitatea erorilor în timpul selecției produselor individuale



O GAMĂ LARGĂ DE PRODUSE

o gamă largă de dispozitive medicale
selectate individual în conformitate
cu preferințele clientului

Seturile sunt asamblate pe baza cerințelor și preferințelor individuale ale clienților



Dispozitivele medicale sub marca omegapack de la ZARYS sunt seturi chirurgicale care conțin echipament complet cu toate produsele de unică folosință necesare pentru a efectua o anumită procedură medicală pentru care setul este dedicat. Setul chirurgical conține componente de unică folosință selectate cu grijă, cum ar fi:

- câmpuri chirurgicale
- accesorii, de exemplu pungi colectoare, benzi adezive
- halate chirurgicale
- mănuși chirurgicale
- huse pentru echipamente
- botoși, măști, bonete
- tampoane tifon
- comprese, comprese neșesute
- bandaje, plasturi
- sonde, pungi pentru urină
- tăvițe renale
- robineteți cu 3 căi
- recipiente, conectori
- truse perfuzie
- seturi de aspirație
- instrumente chirurgicale de unică folosință
- seringi și ace seringă
- electrozi pentru electrocauter și alte accesorii de unică folosință și multe altele...



echipament
de protecție
personală



Echipamentele de protecție personală (EPP) sunt produse care protejează împotriva unuia sau mai multor riscuri pentru sănătatea sau siguranța utilizatorului. Aceste produse trebuie să respecte Regulamentul (UE) 2016/425 al Parlamentului European și al Consiliului. Echipamentele de protecție personală sunt clasificate în trei categorii în funcție de gradul de risc.

Combinezonul este un EPP de categoria III conform Regulamentului (UE) 2016/425 al Parlamentului European și al Consiliului.



Categoria III se referă la produsele de construcție complexă, destinate să protejeze sănătatea sau viața împotriva riscurilor care pot provoca moartea sau daune ireversibile pentru sănătate.

Standarde:



Combinezonul este un echipament personal de protecție de categoria III conform Regulamentului (UE) 2016/425 al Parlamentului European și al Consiliului.

EN ISO 13688:2013 Îmbrăcăminte de protecție.
Cerințe generale



EN 14605:2005
+A1:2009

EN 14605:2005+A1:2009 Îmbrăcăminte de protecție împotriva substanțelor chimice lichide. Cerințe de performanță pentru îmbrăcămintea etanșă la lichide (tip 3) sau etanșă la pulverizare (tip 4), inclusiv articole care asigură protecție doar pentru o parte a corpului (Tip PB [3] și PB [4])



EN ISO 13982-1:2004
+A1:2010

EN ISO 13982-1:2004+A1:2010 Îmbrăcăminte de protecție pentru utilizare împotriva particulelor solide. Partea 1: Cerințe de performanță pentru îmbrăcăminte de protecție chimică care asigură protecția întregului corp împotriva particulelor solide (îmbrăcăminte de tip 5)



EN 13034:2005
+A1:2009

EN 13034:2005+A1:2009 Îmbrăcăminte de protecție împotriva substanțelor chimice lichide. Cerințe de performanță pentru îmbrăcămintea de protecție chimică care oferă o protecție limitată împotriva substanțelor chimice lichide (echipamente de tip 6 și tip PB [6])



EN 1073-2:2002

EN 1073-2:2002 Îmbrăcăminte de protecție împotriva contaminării radioactive. Partea 2: Cerințe și încercări pentru îmbrăcăminte de protecție neventilată împotriva contaminării radioactive sub formă de particule



EN 14126:2003
+ AC:2004

EN 14126:2003 + AC:2004 Îmbrăcăminte de protecție. Cerințe de performanță și metode de încercare pentru îmbrăcăminte de protecție împotriva agenților infecțioși

clasa 6 Rezistența la pătrunderea lichidelor contaminate sub influența presiunii hidrostatice

clasa 6 Rezistența la pătrunderea agenților infecțioși proveniți din contactul mecanic cu substanțe
clasa 3 Rezistența la penetrarea aerosolilor lichizi contaminați

clasa 3 Rezistența la penetrarea particulelor solide contaminate



EN 1149-5:2018

EN 1149-5:2018 Îmbrăcăminte de protecție. Proprietăți electrostatice. Partea 5: Cerințe de performanță pentru materiale și proiectare

14325:2004 Îmbrăcăminte de protecție împotriva substanțelor chimice. Metode de testare și clasificarea performanțelor materialelor, cusăturilor și îmbinărilor îmbrăcămintii de protecție chimică

caracteristici:

- confectionat dintr-un material laminat (nețesut din polipropilenă și polietilenă) cu o greutate de 63 g/m²
- cusături din poliester acoperite suplimentar cu bandă
- echipat cu glugă cu bordură elastică
- prevăzut cu bandă elastică la talie, manșete și glezne
- fermoar acoperit cu o clapă autoadezivă
- disponibil și în varianta cu cizme



REF	mărime	variantă	ambalare individuală
BS-KCB02-S	S	fără cizme	1 buc.
BS-KCB02-M	M	fără cizme	1 buc.
BS-KCB02-L	L	fără cizme	1 buc.
BS-KCB02-XL	XL	fără cizme	1 buc.
BS-KCB02-XXL	XXL	fără cizme	1 buc.
BS-KCB02-XXXL	XXXL	fără cizme	1 buc.
BS-KCB02-B-S	S	cu cizme	1 buc.
BS-KCB02-B-M	M	cu cizme	1 buc.
BS-KCB02-B-L	L	cu cizme	1 buc.
BS-KCB02-B-XL	XL	cu cizme	1 buc.
BS-KCB02-B-XXL	XXL	cu cizme	1 buc.
BS-KCB02-B-XXXL	XXXL	cu cizme	1 buc.



a ALPHAtex

câmpuri, seturi și halate chirurgicale

câmpuri chirurgicale | huse chirurgicale și
accesorii | seturi chirurgicale | halate chirurgicale



Prevenția infecțiilor postoperatorii



Infecția postoperatorie

Infecția postoperatorie este definită ca o infecție care apare în intervalul de până la 30 de zile după o intervenție chirurgicală, atunci când există posibilitatea de penetrare a microorganismelor în rana chirurgicală deschisă. Microorganismele pot avea diferite surse EXOGENE (transportate de un factor extern, cum ar fi personalul medical sau dispozitivele medicale) sau ENDOGENE (microorganisme din flora bacteriană a pacientului din zona proximală răni chirurgicale postoperatorii). Cele mai importante căi de infecție sunt căile respiratorii sau prin contact. Diverse tipuri de bariere sunt utilizate pentru a minimiza infecțiile la locul intervenției chirurgicale: câmpuri chirurgicale, halate chirurgicale și huse pentru echipamente medicale.



CONFORT ȘI SIGURANȚĂ

Câmpuri chirurgicale

(denumirile sunt stabilite în baza standardului EN 13795)

Câmpurile chirurgicale sunt utilizate pentru a asigura o zonă înconjurătoare a plăgii chirurgicale curată din punct de vedere microbiologic, pentru a reduce la minimum migrația microorganismelor de la pielea pacientului la plaga chirurgicală și pentru a controla răspândirea fluidelor corporale din zona plăgii. Câmpurile chirurgicale corespund cerințelor privind dispozitivele medicale în conformitate cu Regulamentul (EU) 2017/745.

Halate chirurgicale

(denumirile sunt stabilite în baza standardului EN 13795)

Halatele chirurgicale sunt folosite pentru a preveni transmiterea directă a microorganismelor de la personalul medical la pacient. Mai mult, halatele chirurgicale previn răspândirea epidermei exfoliate în aerul din sala de operație.

Gama largă de produse ALPHAtex este rezultatul a peste 30 de ani de experiență a Grupului Internațional ZARYS pe piața medicală. Prin împărtășirea experienței și cunoștințelor noastre, suntem convinși că utilizarea produselor ALPHAtex va oferi confort, siguranță și eficacitate economică în timpul activităților zilnice din sala de operație.

Oferta amplă de produse ALPHAtex conține:

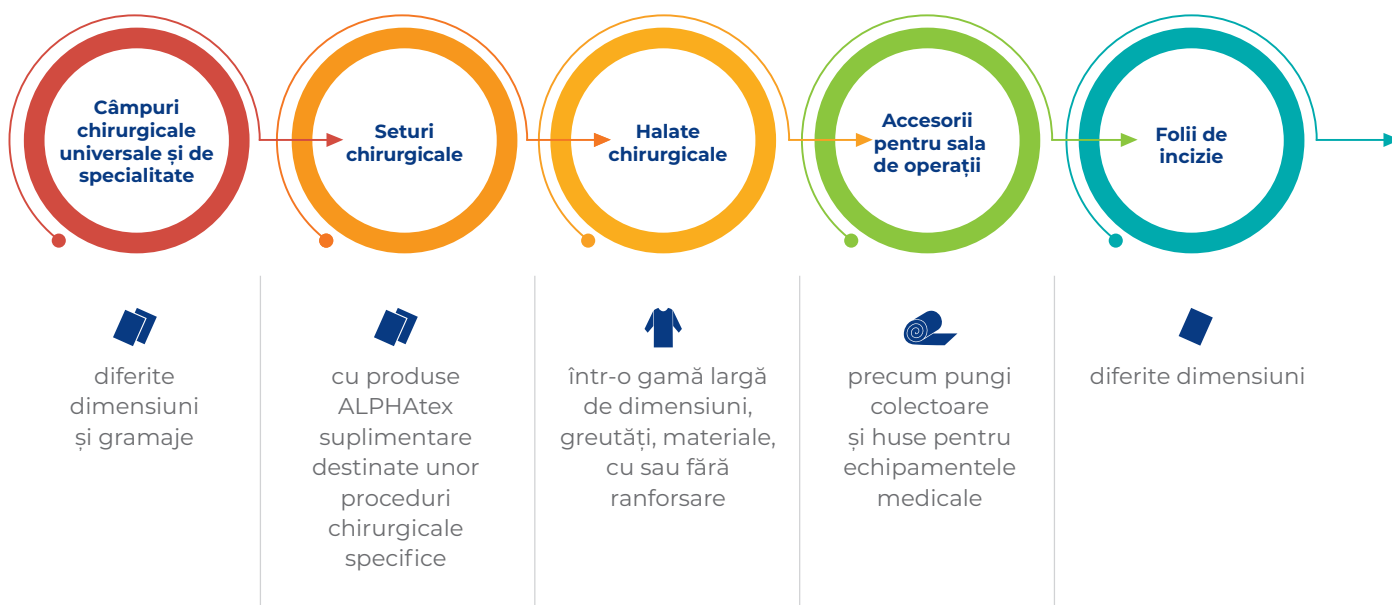

ZONELE CÂMPURILOR CHIRURGICALE ÎN RAPORT CU PACIENTUL

în sala de operații

ZONA 4

NICIUN CONTACT CU CORPUL PACIENTULUI
îndeplinește funcția de husă pentru echipamentul de anestezie și husă pentru masa de operație

ZONA 3

CONTACT PARȚIAL CU PĂRȚI ALE CORPULUI ASUPRA CĂRORA NU ARE LOC NICIO INTERVENȚIE
zonă expusă ocazional la fluide corporale

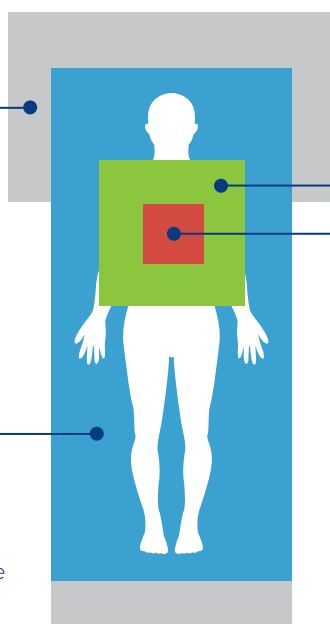

ZONA 2

IMEDIATA APROPIERE A CÂMPULUI OPERATOR
în această zonă, câmpul chirurgical intră în contact cu porțiuni nedezinfectate ale corpului pacientului

ZONA 1

CÂMPUL OPERATOR
în contact cu pielea dezinfectată a pacientului, din imediata apropiere a plăgii chirurgicale, protejată în cea mai mare parte de folia de incizie

Seturile chirurgicale ALPHAtex

conțin diferite consumabile medicale de unică folosință

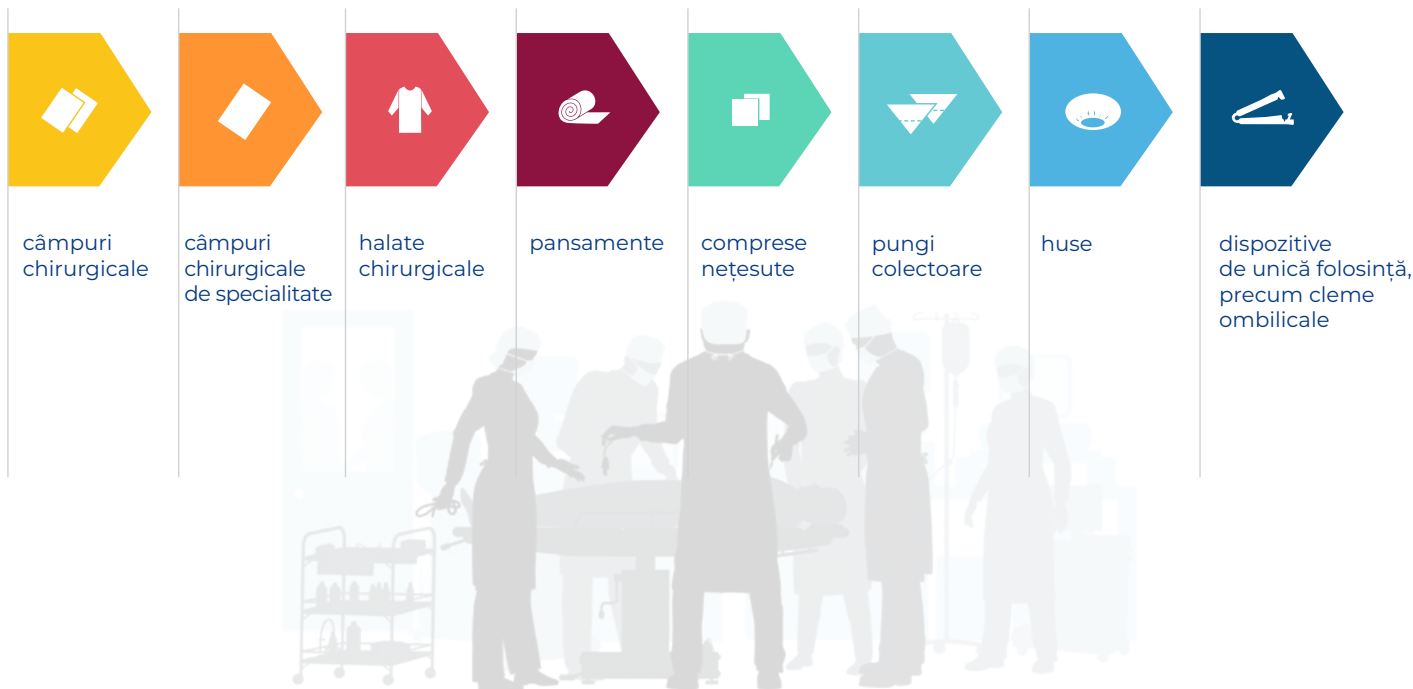

eticheta ALPHAtex

simbol „deschide aici”

denumirea setului/
produsului

componentele setului

UNIVERSAL SET 5
ZESTAW SERWET UNIWERSALNYCH 5



STANDARD

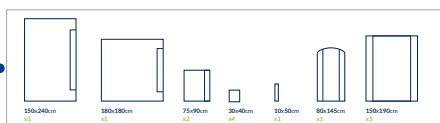

EN Universal set nr. 5, steril
PL Zestaw serwet uniwersalnych nr.5, jalowy
DE Abdeckuch-Set Nr. 5, steril
ES Set de campos universales nº 5, esteril
PT Conjunto de campos universais nº 5, esteril
CS Sada univerzálních roušek č. 5, sterilní
SK Sada univerzálných roušok č. 5, sterilný
RU Набор простыней универсальных № 5, стерильный
LV Universālu paklāju komplekts Nr. 5, sterils
LV Universālu paklāju komplekts Nr. 5, sterils
ET Universaalne komplekt nr 5, steriliseid
FR Set de champs universels de soins n° 5, stérile
NL Universele doekens set nr. 5, steriel
IT Kit di teli per operazioni chirurgiche nr. 5, sterili
HR Set univerzalnih plahinica 5, sterilan
RO Set câmpuri chirurgicale universale nr. 5, steril
BG Универсален комплект № 5, стерилна
HU 5. sz. univerzális kendő készlet, steril
EL Σειτ γενικής χρήσης 5, αποστειρωμένο
FI Linikaussett nro 5, sterili
SV Universal set nr. 5, steril
NO Sett med allsidige servietter nr. 5, sterilt
DA Universal afdeknings set nr. 5, steril
SL Univerzalni komplet kirurških pregrinjaj št. 5, sterilno
TR Steril, Universal örtü seti, No: 5
AR ستّة عالميّة رقم 5، معقمة



pictograme informative

etichete
cu date de
identificare

ETICHETĂ DE IDENTIFICARE

număr de LOT

COD produs



producător

cod de bare

data
de expirare

Caracteristicile câmpurilor chirurgicale de unică folosință ALPHAtex, utilizate în sala de operații

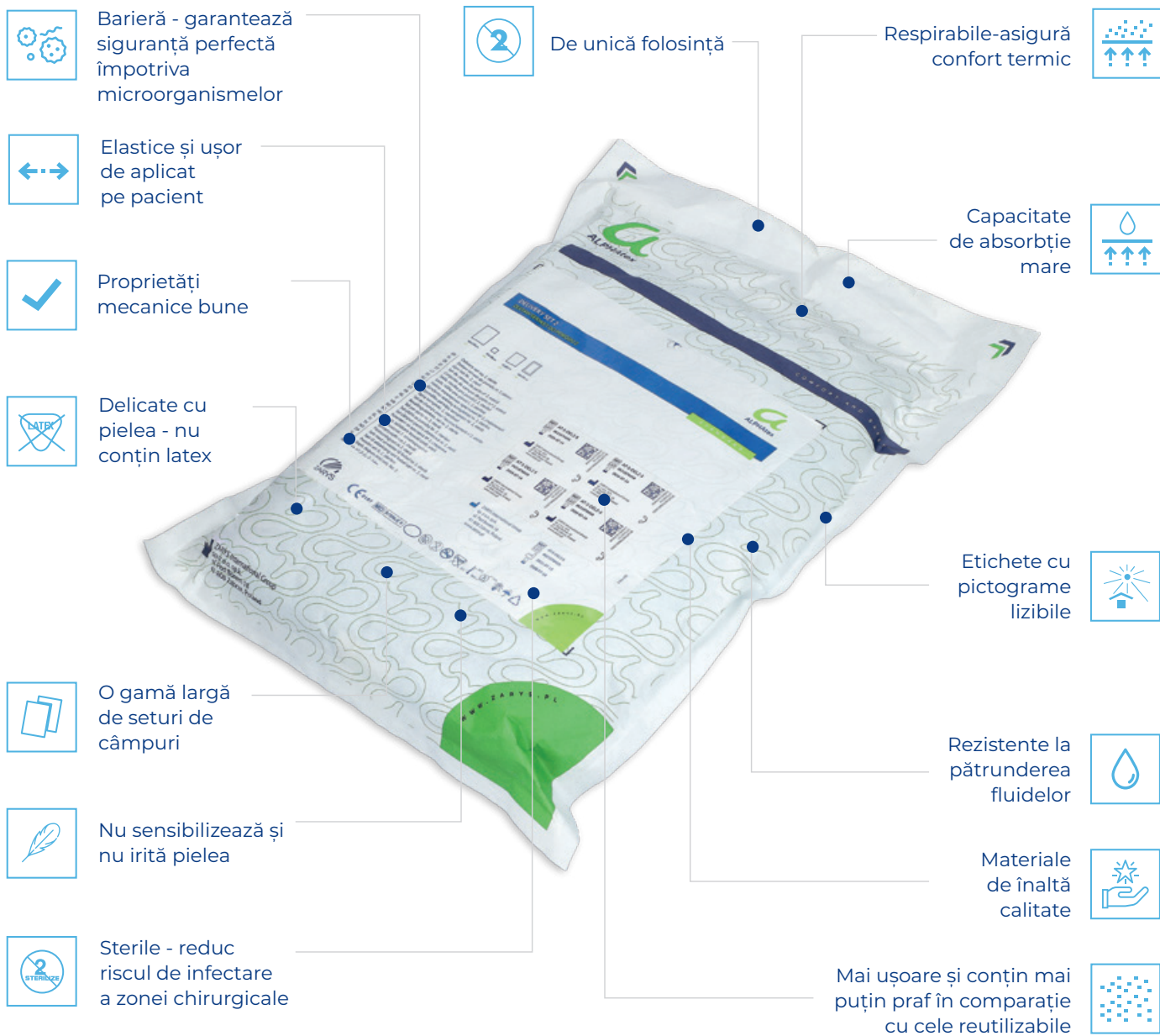

a
ALPHAtex



Legendă materiale:

informații detaliate și structura materialelor disponibile în
în legenda materialelor ALPHAtex

	câmp chirurgical bistratificat din material nețesut (PP+PE)		polipropilenă
	husă masa operație		neopren
	câmp chirurgical din SMS		bandă adezivă
	camp chirurgical bistratificat cu Spunlace și		folie din polietilenă
	husă roșie masă Mayo		folie din polietilenă albastră
	husă albastră masă Mayo		folie de incizie
	ranforsare în zonele cheie		

GHID STANDARDE

HALATECHIRURGICALE

CARACTERISTICI	STANDARD	UNITATE	CERINȚĂ			
			CERINȚĂ STANDARD		CERINȚĂ RIDICATĂ	
			ZONA CRITICĂ A PRODUSULUI	ZONA MAI PUȚIN CRITICĂ A PRODUSULUI	ZONA CRITICĂ A PRODUSULUI	ZONA MAI PUȚIN CRITICĂ A PRODUSULUI
rezistență la penetrarea microbiană în stare uscată	EN ISO 22612	UFC	nu este prevăzută	≤ 300 ^a	nu este prevăzută	≤ 300 ^a
rezistență la penetrarea microbiană în stare umedă	EN ISO 22610	I _B	≥ 2,8 ^b	nu este prevăzută	6,0 ^{bc}	nu este prevăzută
curățare (încărcare microbiană)	EN ISO 11737-1	CFU/100 cm ²	≤ 300	≤ 300	≤ 300	≤ 300
eliberare de particule	EN ISO 9073-10	log ₁₀ (lint count)	≤ 4,0	≤ 4,0	≤ 4,0	≤ 4,0
rezistență la penetrarea lichidelor	EN ISO 811	cm H ₂ O	≥ 20	≥ 10	≥ 100	≥ 10
rezistență la rupere în stare uscată	EN ISO 13938-1	kPa	≥ 40	≥ 40	≥ 40	≥ 40
rezistență la rupere în stare umedă	EN ISO 13938-1	kPa	≥ 40	nu este prevăzută	≥ 40	nu este prevăzută
rezistență la tracțiune în stare uscată	EN 29073-3	N	≥ 20	≥ 20	≥ 20	≥ 20
rezistență la tracțiune în stare umedă	EN 29073-3	N	≥ 20	nu este prevăzută	≥ 20	nu este prevăzută

CARACTERISTICI	STANDARD	UNITATE	CERINȚĂ			
			CERINȚĂ STANDARD		CERINȚĂ RIDICATĂ	
			ZONA CRITICĂ A PRODUSULUI	ZONA MAI PUTIN CRITICĂ A PRODUSULUI	ZONA CRITICĂ A PRODUSULUI	ZONA MAI PUTIN CRITICĂ A PRODUSULUI
rezistență la penetrarea microbiană în stare uscată	EN ISO 22612	CFU	nu este prevăzută	≤ 300 ^a	nu este prevăzută	≤ 300 ^a
rezistență la penetrarea microbiană în stare umedă	EN ISO 22610	I _B	≥ 2,8 ^b	nu este prevăzută	6,0 ^{bc}	nu este prevăzută
curățare (încărcare microbiană)	EN ISO 11737-1	CFU/100 cm ²	≤ 300	≤ 300	≤ 300	≤ 300
eliberare de particule	EN ISO 9073-10	log ₁₀ (lint count)	≤ 4,0	≤ 4,0	≤ 4,0	≤ 4,0
rezistență la penetrarea lichidelor	EN ISO 811	cm H ₂ O	≥ 30	≥ 10	≥ 100	≥ 10
rezistență la rupere în stare uscată	EN ISO 13938-1	kPa	≥ 40	≥ 40	≥ 40	≥ 40
rezistență la rupere în stare umedă	EN ISO 13938-1	kPa	≥ 40	nu este prevăzută	≥ 40	nu este prevăzută
rezistență la tracțiune în stare uscată	EN 29073-3	N	≥ 15	≥ 15	≥ 20	≥ 20
rezistență la tracțiune în stare umedă	EN 29073-3	N	≥ 15	nu este prevăzută	≥ 20	nu este prevăzută

Standardul EN 13795-1:2019

Cerințele esențiale pentru câmpurile chirurgicale și halatele chirurgicale rezultă din Regulamentul 2017/745 (MDR) și au fost incluse în standardul EN 13795 „Câmpuri chirurgicale, halate și costume filtru, folosite ca dispozitive medicale pentru pacienți, personal medical și echipamente”. Scopul standardului EN 13795 este de a menține un nivel stabil de siguranță pentru câmpurile chirurgicale și halatele chirurgicale pe întreaga perioadă de utilizare, precum și minimizarea transmiterii directe a microorganismelor de către personalul medical către pacient în timpul procedurilor chirurgicale.



ZARYS



WWW.ZARYS.COM

MATERIALE DE BAZĂ UTILIZATE ÎN CONFEȚIONAREA CÂMPURILOR CHIRURGICALE

CÂMPURI PF – câmpuri cu două straturi de material, conținând un strat absorbant din celuloză în exterior și un strat de folie de polietilenă în partea inferioară

CÂMPURI NF, NFA, NFF, NFFA, NFFAR – câmpuri cu două straturi de material, conținând un strat absorbant din material nețesut în exterior și un strat de folie de polietilenă în partea inferioară

CÂMPURI NFN, NFNA, NFNF, NFNFA – câmpuri cu trei straturi de material, conținând un strat absorbant nețesut în exterior superioră, un strat de folie de polietilenă în mijloc și un strat absorbant nețesut în partea inferioară

CÂMPURI CHIRURGICALE

CÂMPURI CHIRURGICALE CU STRAT DE CELULOZĂ - DOUĂ STRATURI

REF	dimensiuni	cantitate per pachet	 cantitate per bax
AT-PF-S 1	50cm x 50cm	1 buc.	2 x 250 buc.
AT-PF-S 3	50cm x 70cm	1 buc.	2 x 200 buc.
AT-PF-S 5	80cm x 80cm	1 buc.	2 x 100 buc.
AT-PF-S 6	75cm x 90cm	1 buc.	2 x 100 buc.
AT-PF-S 8	90cm x 150cm	1 buc.	2 x 50 buc.

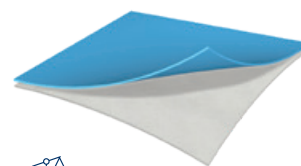



54 g/m²

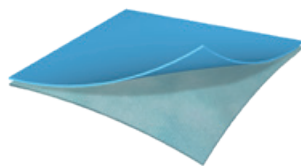

CÂMPURI CHIRURGICALE - DOUĂ STRATURI

REF	dimensiuni	cantitate per pachet	 cantitate per bax
AT-NF-S 1 E	45cm x 45cm	100 buc.	4 x 100 buc.
AT-NF-S 3 E	45cm x 60cm	100 buc.	4 x 100 buc.
AT-NF-S 4 E	45cm x 75cm	100 buc.	4 x 100 buc.
AT-NF-S 5 E	75cm x 75cm	50 buc.	4 x 50 buc.
AT-NF-S 9 E	75cm x 90cm	50 buc.	4 x 50 buc.
AT-NF-S 13 E	100cm x 150cm	50 buc.	4 x 50 buc.
AT-NF-S 15 E	150cm x 180cm	20 buc.	4 x 20 buc.
AT-NF-S 21 E	37cm x 45cm	100 buc.	4 x 100 buc.





varianta
economică

40 g/m²

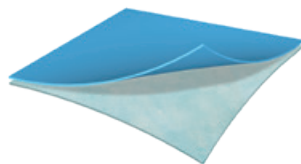

CÂMPURI CHIRURGICALE - DOUĂ STRATURI

REF	dimensiuni	cantitate per pachet	 cantitate per bax
AT-NF-S 1	45cm x 45cm	1 buc.	2 x 240 buc.
AT-NF-S 2	50cm x 50cm	1 buc.	2 x 200 buc.
AT-NF-S 3	50cm x 60cm	1 buc.	2 x 280 buc.
AT-NF-S 4	50cm x 75cm	1 buc.	2 x 160 buc.
AT-NF-S 5	75cm x 75cm	1 buc.	2 x 150 buc.
AT-NF-S 8	80cm x 90cm	1 buc. 1 buc.	2 x 150 buc.
AT-NF-S 9	75cm x 90cm	1 buc.	2 x 150 buc.
AT-NF-S 10	90cm x 120cm	1 buc.	2 x 80 buc.
AT-NF-S 12	75cm x 140cm	1 buc.	2 x 50 buc.
AT-NF-S 13	100cm x 150cm	1 buc.	2 x 50 buc.
AT-NF-S 14	120cm x 150cm	1 buc.	2 x 50 buc.
AT-NF-S 15	150cm x 180cm	1 buc.	2 x 20 buc.
AT-NF-S 16	150cm x 200cm	1 buc.	2 x 20 buc.
AT-NF-S 19	160cm x 220cm	1 buc.	2 x 20 buc.
AT-NF-S 20	150cm x 240cm	1 buc.	2 x 20 buc.
AT-NF-S 22	170cm x 300cm		2 x 20 buc.



60 g/m²



CÂMPURI CHIRURGICALE CU MARGINE ADEZIVĂ - DOUĂ STRATURI

REF	dimensiuni	cantitate per pachet	 cantitate per bax
AT-NFA-S 4 E	45cm x 75cm	100 buc.	4 x 100 buc.
AT-NFA-S 9 E	75cm x 90cm	50 buc.	4 x 50 buc.
AT-NFA-S 10 E	90cm x 120cm	50 buc.	4 x 50 buc.
AT-NFA-S 13 E	100cm x 150cm	50 buc.	4 x 50 buc.
AT-NFA-S 15 E	150cm x 180cm	20 buc.	4 x 20 buc.
AT-NFA-S 16 E	150cm x 200cm	20 buc.	4 x 20 buc.
AT-NFA-S 20 E	150cm x 240cm	20 buc.	4 x 20 buc.





bandă adezivă pe
latura mai lungă
a câmpului



varianta
economică

40 g/m²

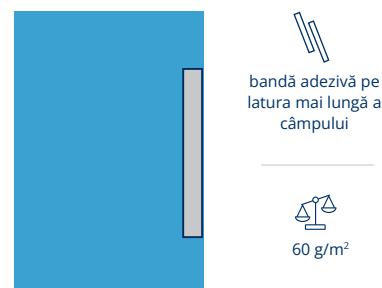

CÂMPURI CHIRURGICALE CU MARGINE ADEZIVĂ - DOUĂ STRATURI

REF	dimensiuni	cantitate per pachet	 cantitate per bax
AT-NFA-S 1	45cm x 45cm	1 buc.	2 x 230 buc.
AT-NFA-S 3	50cm x 60cm	1 buc.	2 x 100 buc.
AT-NFA-S 4	50cm x 75cm	1 buc.	2 x 210 buc.
AT-NFA-S 5	75cm x 75cm	1 buc.	2 x 135 buc.
AT-NFA-S 9	75cm x 90cm	1 buc.	2 x 125 buc.
AT-NFA-S 10	90cm x 120cm	1 buc.	2 x 80 buc.
AT-NFA-S 13	100cm x 150cm	1 buc.	2 x 50 buc.
AT-NFA-S 15	150cm x 180cm	1 buc.	2 x 20 buc.
AT-NFA-S 16	150cm x 200cm	1 buc.	2 x 20 buc.
AT-NFA-S 20	150cm x 240cm	1 buc.	2 x 20 buc.
AT-NFA-S 22	170cm x 300cm	1 buc.	2 x 20 buc.



CÂMPURI CHIRURGICALE CU FORIFICIU CENTRAL - DOUĂ STRATURI

REF	dimensiuni	orificiu	cantitate per pachet	 cantitate per bax
AT-NFF-S 2 E	45cm x 75cm	6cm x 8cm	100 buc.	4 x 100 buc.
AT-NFF-S 3 E	45cm x 60cm	ø 6cm	100 buc.	4 x 100 buc.
AT-NFF-S 4 E	75cm x 90cm	ø 7cm	50 buc.	4 x 50 buc.
AT-NFF-S 5 E	75cm x 90cm	6cm x 8cm	50 buc.	4 x 50 buc.

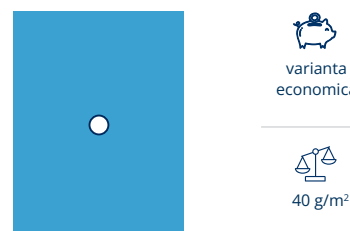

CÂMPURI CHIRURGICALE CU ORIFICIU CENTRAL - DOUĂ STRATURI

REF	dimensiuni	orificiu	cantitate per pachet	 cantitate per bax
AT-NFF-S 1	45cm x 45cm	ø 6cm	1 buc.	2 x 200 buc.
AT-NFF-S 2	50cm x 75cm	6cm x 8cm	1 buc.	2 x 120 buc.
AT-NFF-S 3	50cm x 75cm	ø 7cm	1 buc.	2 x 120 buc.
AT-NFF-S 4	75cm x 90cm	ø 7cm	1 buc.	2 x 120 buc.
AT-NFF-S 5	75cm x 90cm	6cm x 8cm	1 buc.	2 x 120 buc.
AT-NFF-S 21	50cm x 60cm	ø 7cm	1 buc.	2 x 300 buc.



CÂMPURI CHIRURGICALE CU ORIFICIU CENTRAL ADEZIV - DOUĂ STRATURI

REF	dimensiuni	orificiu	cantitate per pachet	 cantitate per bax
AT-NFFA-S 1 E	45cm x 45cm	ø 5cm	100 buc.	4 x 100 buc.
AT-NFFA-S 2 E	45cm x 75cm	6cm x 8cm	100 buc.	4 x 100 buc.
AT-NFFA-S 3 E	50cm x 60cm	ø 6cm	100 buc.	4 x 100 buc.
AT-NFFA-S 4 E	75cm x 90cm	ø 7cm	50 buc.	4 x 50 buc.
AT-NFFA-S 5 E	75cm x 90cm	6cm x 8cm	50 buc.	4 x 50 buc.
AT-NFFA-S 6 E	90cm x 120cm	ø 8cm	50 buc.	4 x 50 buc.



CÂMPURI CHIRURGICALE CU ORIFICIU CENTRAL ADEZIV - DOUĂ STRATURI

REF	dimensiuni	orificiu	cantitate per pachet	 cantitate per bax
AT-NFFA-S 1	45cm x 45cm	ø 6cm	1 buc.	2 x 200 buc.
AT-NFFA-S 2	50cm x 75cm	6cm x 8cm	1 buc.	2 x 120 buc.
AT-NFFA-S 3	50cm x 75cm	ø 7cm	1 buc.	2 x 120 buc.
AT-NFFA-S 4	75cm x 90cm	ø 7cm	1 buc.	2 x 100 buc.
AT-NFFA-S 5	75cm x 90cm	6cm x 8cm	1 buc.	2 x 100 buc.
AT-NFFA-S 6	90cm x 120cm	ø 10cm	1 buc.	2 x 60 buc.
AT-NFFA-S 7	120cm x 150cm	ø 7cm	1 buc.	2 x 50 buc.
AT-NFFA-S 8	120cm x 150cm	ø 10cm	1 buc.	2 x 50 buc.
AT-NFFA-S 11	50cm x 60cm	6cm x 8cm	1 buc.	2 x 200 buc.

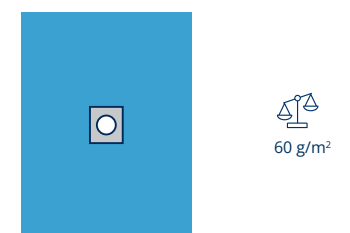

CÂMPURI CHIRURGICALE CU ORIFICIU CENTRAL ADEZIV AJUSTABIL - DOUĂ STRATURI

REF	dimensiuni	orificiu	cantitate per pachet	 cantitate per bax
AT-NFFAR-S 2 E	45cm x 75cm	6cm x 8cm	100 buc.	4 x 100 buc.
AT-NFFAR-S 4 E	75cm x 90cm	ø 7cm	50 buc.	4 x 50 buc.



varianta
economică

40 g/m²



CÂMPURI CHIRURGICALE CU ORIFICIU CENTRAL ADEZIV AJUSTABIL - DOUĂ STRATURI

REF	dimensiuni	orificiu	cantitate per pachet	 cantitate per bax
AT-NFFAR-S 2	45cm x 75cm	6cm x 8cm	1 buc.	2 x 150 buc.
AT-NFFAR-S 4	75cm x 90cm	ø 7cm	1 buc.	2 x 90 buc.





60 g/m²



CÂMPURI CHIRURGICALE CU ORIFICIU, ANESTEZIE EPIDURALĂ - DOUĂ STRATURI

NOU

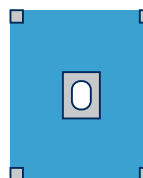
REF	dimensiuni	orificiu	cantitate per pachet	 cantitate per bax
AT-NFZRS-S 1	75cm x 80cm	6cm x 15cm	1 buc.	2x60 buc.
AT-NFZRS-S 2	60cm x 75cm	6cm x 9,5cm	1 buc.	2x120 buc.
AT-NFZRS-S 11	75cm x 90cm	10cm x 15cm	1 buc.	2x60 buc.



60 g/m²



indicație: anestezie epidurală

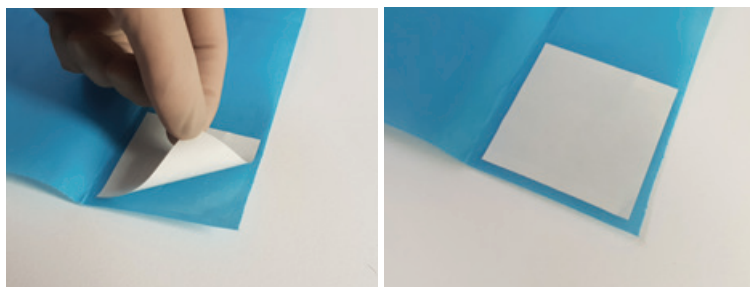

prevăzute cu benzi adezive la colțuri

HUSE MASĂ INSTRUMENTAR MAYO

REF	dimensiuni	cantitate per pachet	 cantitate per bax
AT-SD-S 3	100cm x 150cm	1 buc.	100 buc.
AT-SD-S 4	150cm x 190cm	1 buc.	60 buc.
AT-SD-S 5	150cm x 260cm	1 buc.	50 buc.

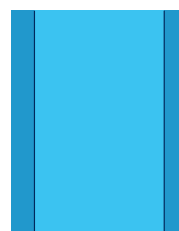



70 g/m²





CÂMPURI CHIRURGICALE CU 3 STRATURI

CÂMPURI CHIRURGICALE - 3 STRATURI

REF	dimensiuni	cantitate per pachet	 cantitate per bax
AT-NFN-S 1	45cm x 45cm	1 buc.	300 buc.
AT-NFN-S 2	50cm x 50cm	1 buc.	300 buc.
AT-NFN-S 3	50cm x 60cm	1 buc.	150 buc.
AT-NFN-S 4	50cm x 70cm	1 buc.	160 buc.
AT-NFN-S 5	75cm x 75cm	1 buc.	100 buc.
NOU AT-NFN-S 8	80cm x 90cm	1 buc.	80 buc.
AT-NFN-S 9	75cm x 90cm	1 buc.	80 buc.
AT-NFN-S 10	90cm x 120cm	1 buc.	75 buc.
AT-NFN-S 13	100cm x 150cm	1 buc.	50 buc.
NOU AT-NFN-S 14	120cm x 150cm	1 buc.	50 buc.
AT-NFN-S 15	150cm x 180cm	1 buc.	50 buc.
AT-NFN-S 16	150cm x 210cm	1 buc.	25 buc.
NOU AT-NFN-S 19	160cm x 220cm	1 buc.	25 buc.
AT-NFN-S 20	150cm x 240cm	1 buc.	25 buc.

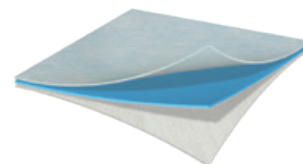

75 g/m²

STERILE R



CÂMPURI CHIRURGICALE CU MARGINE ADEZIVĂ - 3 STRATURI

REF	dimensiuni	cantitate per pachet	 cantitate per bax
AT-NFNA-S 2	50cm x 50cm	1 buc.	256 buc.
AT-NFNA-S 4	50cm x 70cm	1 buc.	160 buc.
AT-NFNA-S 5	75cm x 75cm	1 buc.	100 buc.
NOU AT-NFNA-S 8	80cm x 90cm	1 buc.	80 buc.
AT-NFNA-S 9	75cm x 90cm	1 buc.	90 buc.
AT-NFNA-S 13	100cm x 150cm	1 buc.	80 buc.
AT-NFNA-S 15	150cm x 180cm	1 buc.	25 buc.
AT-NFNA-S 16	150cm x 210cm	1 buc.	50 buc.
NOU AT-NFNA-S 19	160cm x 220cm	1 buc.	25 buc.
AT-NFNA-S 20	150cm x 240cm	1 buc.	25 buc.

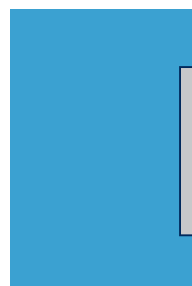

bandă adezivă pe
latura mai lungă a
câmpului



75 g/m²

STERILE R



CÂMPURI CHIRURGICALE CU ORIFICIU CENTRAL - 3 STRATURI

REF	dimensiuni	orificiu	cantitate per pachet	 cantitate per bax
AT-NFNF-S 1	45cm x 45cm	ø 6cm	1 buc.	300 buc.
AT-NFNF-S 2	50cm x 75cm	6cm x 8cm	1 buc.	160 buc.
AT-NFNF-S 3	50cm x 75cm	ø 7cm	1 buc.	200 buc.
AT-NFNF-S 4	75cm x 90cm	ø 7cm	1 buc.	80 buc.
AT-NFNF-S 5	75cm x 90cm	6cm x 8cm	1 buc.	80 buc.
AT-NFNF-S 6	90cm x 120cm	ø 10cm	1 buc.	100 buc.

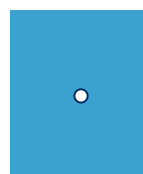

75 g/m²

STERILE R



CÂMPURI CHIRURGICALE CU ORIFICIU CENTRAL ADEZIV - 3 STRATURI

REF	dimensiuni	orificiu	cantitate per pachet	 cantitate per bax
AT-NFNFA-S 2	50cm x 70cm	6cm x 8cm	1 buc.	200 buc.
AT-NFNFA-S 3	50cm x 75cm	ø 7cm	1 buc.	100 buc.
AT-NFNFA-S 4	75cm x 90cm	ø 7cm	1 buc.	100 buc.
AT-NFNFA-S 5	75cm x 90cm	6cm x 8cm	1 buc.	100 buc.
AT-NFNFA-S 6	90cm x 120cm	ø 10cm	1 buc.	63 buc.



75 g/m²

STERILE R

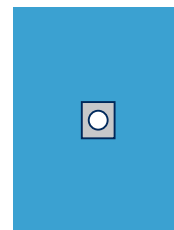

CÂMPURI CHIRURGICALE CU ORIFICIU CENTRAL ADEZIV, RANFORSATE

REF	dimensiuni	orificiu	cantitate per pachet	 cantitate per bax
AT-NFZRF-S 1	120cm x 170cm	ø 12cm	1 buc.	50 buc.
AT-NFZRF-S 2	200cm x 280cm	ø 10cm	1 buc.	20 buc.
AT-NFZRF-S 3	200cm x 320cm	ø 15cm	1 buc.	20 buc.



50 g/m²



material SMS
hidrofob



material
superabsorbant

STERILE R

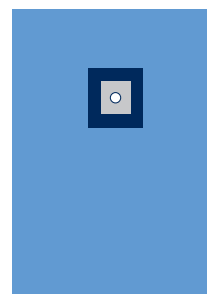



CHIRURGIE GENERALĂ

AT-SD-ABD1-IF-C

CÂMPURI CHIRURGIE ABDOMINALĂ



REF	dimensiuni	cantitate	componente
AT-SD-ABD1-IF-C	200cm x 320cm	1 buc.	câmp cu orificiu adeziv 25cm x 30cm cu folie de incizie, ranforsat
AT-SD-S 4	150cm x 190cm	1 buc.	husă masa Mayo, ranforsată

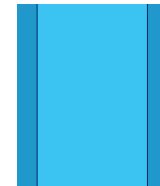

150x190cm



200x320cm



cantitate per bax:
20 buc.

STERILE R



AT-SD-ABPER1-S

CÂMPURI REZECȚIE ABDOMINOPERINEALĂ



REF	dimensiuni	cantitate	componente
AT-SD-ABPER1-S	180/280cm x 220cm	1 buc.	câmp integrat cu acoperitori pentru membre, cu orificiu trapezoidal adeziv de 30 cm x 20 cm și orificiu pentru zona perineală 10 cm x 15 cm cu clapă de acoperire
AT-SD-S 4	150cm x 190cm	1 buc.	husă masă instrumentar, ranforsată

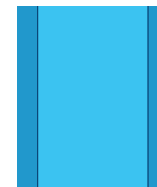

150x190cm

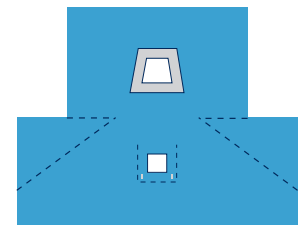

180/280x220cm



cantitate per bax:
16 buc.

STERILE R



AT-SD-LAP3-SP

CÂMP LAPAROSCOPIE 3



REF	dimensiuni	cantitate	componente
AT-SD-LAP3-SP	200/270cm x 300cm	1 buc.	câmp integrat cu acoperitori pentru membre, cu orificiu adeziv de 25 cm x 30 cm, ranforsat, cu 8 suporturi de tip Velcro pentru cabluri
AT-SD-S 4	150cm x 190cm	1 buc.	husă masă instrumentar, ranforsată

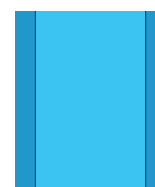

150x190cm

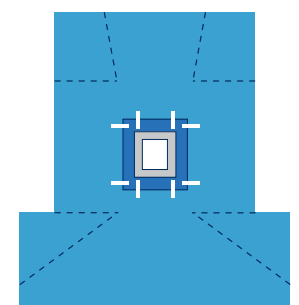

200/270x300cm



cantitate per bax:
12 buc.

STERILE R





AT-SD-ORT1-SP

CÂMP ORTOPEDIE 1



REF	dimensiuni	cantitate	componente
AT-SD-ORT1-SP	150cm x 250cm	1 buc.	câmp cu deschidere adezivă în forma de U, adezivă de 7 cm x 70 cm, ranforsat
AT-SD-S 4	150cm x 190cm	1 buc.	husă masă Mayo, ranforsată



cantitate per bax:
20 buc.

STERILE R

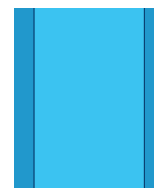

150x190cm

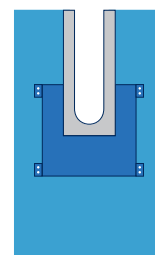

150x250cm

AT-SD-ORT2-SP

CÂMP ORTOPEDIE 2



REF	dimensiuni	cantitate	componente
AT-SD-ORT2-SP	230cm x 260cm	1 buc.	câmp cu deschidere adezivă în formă de U 20 cm x 100 cm, ranforsat
AT-SD-S 4	150cm x 190cm	1 buc.	husă masă instrumentar, ranforsată



cantitate per bax:
16 buc.

STERILE R

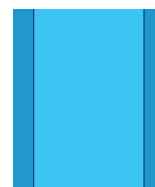

150x190cm

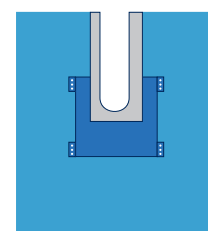

230x260cm

AT-SD-ORT3-C

CÂMP ORTOPEDIE 3



REF	dimensiuni	cantitate	componente
AT-SD-ORT3-C	150cm x 200cm	1 buc.	câmp cu deschidere adezivă în formă de U 6 cm x 65 cm, ranforsat
AT-SD-S 4	150cm x 190cm	1 buc.	husă masă instrumentar, ranforsată



cantitate per bax:
20 buc.

STERILE R

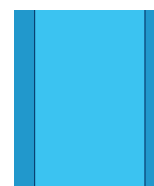

150x190cm

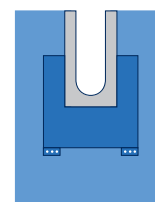

150x200cm

AT-SD-ORT4-C

CÂMP ORTOPEDIE 4



REF	dimensiuni	cantitate	componente
AT-SD-ORT4-C	200cm x 260cm	1 buc.	câmp cu deschidere adezivă în formă de U 8,5 cm x 85 cm, ranforsat
AT-SD-S 4	150cm x 190cm	1 buc.	husă masă instrumentar, ranforsată



cantitate per bax:
15 buc.

STERILE R

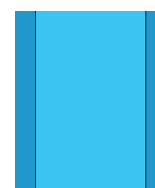

150x190cm

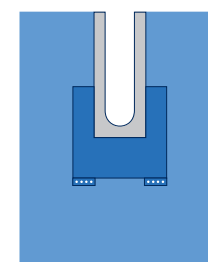

200x260cm

AT-SD-EXT1-SP

CÂMP EXTREMITĂȚI 1

REF	dimensiuni	cantitate	componente
AT-SD-EXT1-SP	150cm x 180cm	1 buc.	câmp cu fenestrație elastică de ø 3,5 cm, ranforsat
AT-SD-S 4	150cm x 190cm	1 buc.	husă masă Mayo, ranforsată

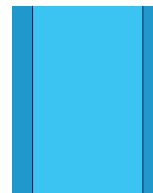

150x190cm

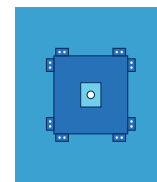

150x180cm

cantitate per bax:
24 buc.**STERILE R**

AT-SD-EXT2-SP

CÂMP EXTREMITĂȚI 2

REF	dimensiuni	cantitate	componente
AT-SD-EXT2-SP	230cm x 300cm	1 buc.	câmp cu fenestrație elastică de ø 3,5 cm, ranforsat
AT-SD-S 4	150cm x 190cm	1 buc.	husă masă Mayo, ranforsată

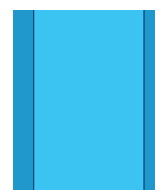

150x190cm

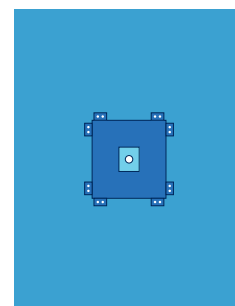

230x300cm

cantitate per bax:
18 buc.**STERILE R**

AT-SD-EXT3-SP

CÂMP EXTREMITĂȚI 3

REF	dimensiuni	cantitate	componente
AT-SD-EXT3-SP	230cm x 300cm	1 buc.	câmp cu orificiu elastic ø 7 cm, ranforsat
AT-SD-S 4	150cm x 190cm	1 buc.	husă masă Mayo, ranforsată

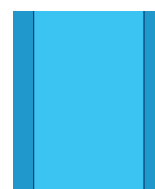

150x190cm

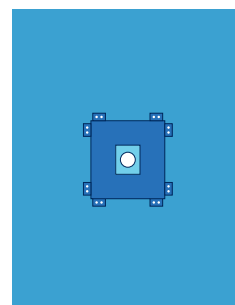

230x300cm

cantitate per bax:
18 buc.**STERILE R**

AT-SD-EXT4-C

CÂMP EXTREMITĂȚI 4

REF	dimensiuni	cantitate	componente
AT-SD-EXT4-C	200cm x 320cm	1 buc.	câmp cu fenestrație elastică de 6 cm x 8 cm, ranforsat
AT-SD-S 4	150cm x 190cm	1 buc.	husă masă Mayo, ranforsată

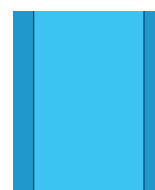

150x190cm

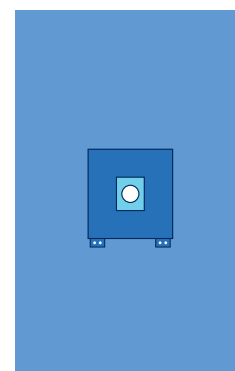

200x320cm

cantitate per bax:
15 buc.**STERILE R**

AT-SD-EXT5-C

CÂMP EXTREMITĂȚI 5



REF	dimensiuni	cantitate	componente
AT-SD-EXT5-C	200cm x 300cm	1 buc.	câmp cu orificiu elastic \varnothing 3,5 cm, ranforsat
AT-SD-S 4	150cm x 190cm	1 buc.	husă masă Mayo, ranforsată

cantitate per bax:
20 buc.

STERILE R

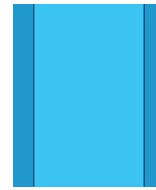

150x190cm

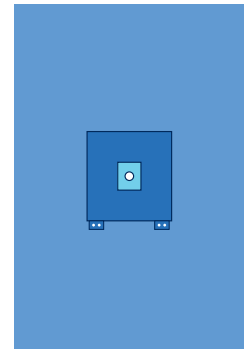

200x300cm



GINECOLOGIE ȘI UROLOGIE

AT-SD-GYN1-S

GINECOLOGIE ȘI UROLOGIE



REF	dimensiuni	cantitate	componente
AT-SD-GYN1-S	160/240cm x 180cm	1 buc.	câmp integrat cu acoperitori pentru membre, cu orificiu pentru zona perineală, de 10 cm x 15 cm
AT-SD-S 4	150cm x 190cm	1 buc.	husă masă Mayo, ranforsată

cantitate per bax:
16 buc.

STERILE R

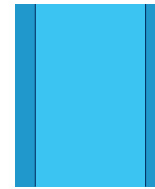

150x190cm

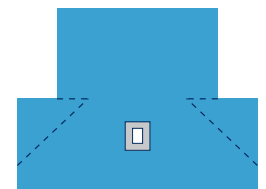

160/240x180cm

AT-SD-GYN2-S

CÂMP GINECOLOGIE 2



REF	dimensiuni	cantitate	componente
AT-SD-GYN2-S	160/240cm x 180cm	1 buc.	câmp integrat cu acoperitori pentru membre, cu orificiu pentru zona perineală, de 10 cm x 15 cm, pungă colectoare fluide de 35 cm x 50 cm cu piesă modelatoare, filtru și port pentru tubulatură
AT-SD-S 4	150cm x 190cm	1 buc.	husă masă Mayo, ranforsată

cantitate per bax:
8 buc.

STERILE R

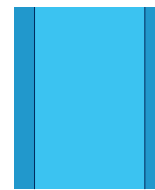

150x190cm

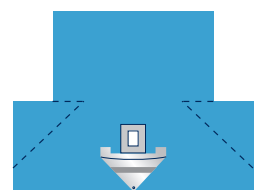

160/240x180cm

AT-SD-DEL1-SP

CÂMP CHIRURGICAL PENTRU NAȘTERE



REF	dimensiuni	cantitate	componente
AT-SD-DEL1-SP	114cm x 150cm	1 buc.	câmp integrat cu pungă colectoare fluide de 78 cm x 80 cm cu piesă modelatoare, filtru și port port pentru tubulatură, ranforsat

cantitate per bax:
45 buc.fără husă
masă Mayo

STERILE R

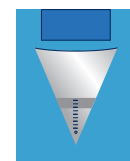

114x150cm



OFTALMOLOGIE

AT-SD-OPHT1-IF-S

CÂMP OFTALMOLOGIE CU FOLIE DE INCIZIE 1



REF	dimensiuni	cantitate	componente
AT-SD-OPHT1-IF-S	100cm x 100cm	1 buc.	câmp oftalmologie cu orificiu de 10cm x 10cm, cu folie de incizie
AT-SD-S 3	100cm x 150cm	1 buc.	husă masă Mayo, ranforsată

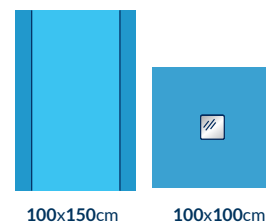

cantitate per box:
50 seturi

STERILE R



AT-SD-OPHT2-IF-C

CÂMP OFTALMOLOGIE CU FOLIE DE INCIZIE 2



REF	dimensiuni	cantitate	componente
AT-SD-OPHT2-IF-C	100cm x 100cm	1 buc.	câmp oftalmologie cu orificiu de 10cm x 10cm, cu folie de incizie, cu două punți colectare fluide integrate și două piese modelatoare
AT-SD-S 3	100cm x 150cm	1 buc.	husă masă Mayo, ranforsată

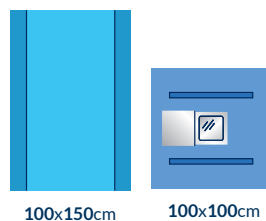

cantitate per box:
60 seturi

material SMS
hidrofob

STERILE R



AT-SD-OPHT3-IF-C

CÂMP OFTALMOLOGIE CU FOLIE DE INCIZIE 3



REF	dimensiuni	cantitate	componente
AT-SD-OPHT3-IF-C	120cm x 170cm	1 buc.	câmp oftalmologie cu orificiu de 10cm x 10cm, cu folie de incizie, cu două punți colectare fluide integrate și piesă modelatoare
AT-SD-S 3	100cm x 150cm	1 buc.	husă masă Mayo, ranforsată

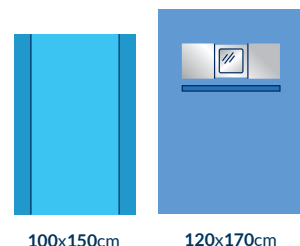

cantitate per box:
40 seturi

material SMS
hidrofob

STERILE R



piesă modelatoare pentru adaptare pe fața pacientului

AT-SD-OPHT4-IF-C

CÂMP OFTALMOLOGIE CU FOLIE DE INCIZIE 4



REF	dimensiuni	cantitate	componente
AT-SD-OPHT4-IF-C	140cm x 240cm	1 buc.	câmp oftalmologie cu orificiu de 10cm x 10cm, cu folie de incizie, cu două punți colectare fluide integrate și un piesă modelatoare
AT-SD-S 4	150cm x 190cm	1 buc.	husă masă Mayo, ranforsată

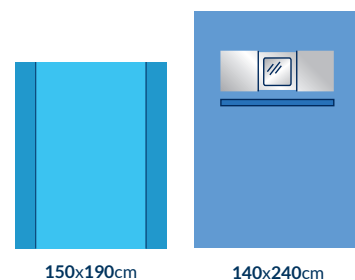

cantitate per box:
25 seturi

material SMS
hidrofob

STERILE R



ZARYS



WWW.ZARYS.COM

HUSE CHIRURGICALE, ACCESORII



HUSE CHIRURGICALE

HUSĂ MASĂ MAYO STERILĂ, RANFORSATĂ, ROȘIE BESTSELLER

NOU

REF	dimensiuni	cantitate per pachet	 cantitate per bax
AT-SD-S 1 ROȘU	80cm x 145cm	1 buc.	80 buc.
AT-SD-S 2 ROȘU	80cm x 140cm	1 buc.	80 buc.

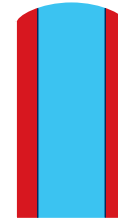

STERILE R



SET STERIL ACOPERITORI MEMBRE

REF	dimensiuni	cantitate per pachet	 cantitate per bax
AT-SD-S 9	70cm x 120cm	2 buc.	20 buc.

STERILE R

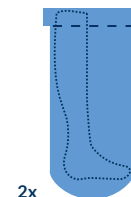

2x

70x120cm

ACOPERITORI STERILE PENTRU MEMBRE

REF	dimensiuni	cantitate per pachet	 cantitate per bax
AT-SD-S 6	30cm x 60cm	1 buc. + bandă adezivă 10cm x 50cm	200 buc.
AT-SD-S 7	30cm x 80cm	1 buc. + bandă adezivă 10cm x 50cm	120 buc.
AT-SD-S 8	35cm x 120cm	1 buc. + bandă adezivă 10cm x 50cm	100 buc.

STERILE R



HUSE STERILE CAMERĂ LAPAROSCOPIE, CU PERFORAȚII ȘI DOUĂ BENZI ADEZIVE BESTSELLER

REF	dimensiuni	cantitate per pachet	 cantitate per bax
AT-SP-S 3	14cm x 250cm	1 buc.	160 buc.
AT-SP-S 4	16cm x 200cm	1 buc.	200 buc.
AT-SP-S 5	16cm x 250cm	1 buc.	160 buc.
AT-SP-S 6	16cm x 300cm	1 buc.	200 buc.

STERILE R



husă sterilă pentru cameră laparoscopie

HUSE STERILE CAMERĂ LAPAROSCOPIE FĂRĂ PERFORAȚII, CU O SINGURĂ BANDĂ ADEZIVĂ

REF	dimensiuni	cantitate per pachet	cantitate per bax
AT-SP-S 7	7cm x 120cm	1 buc.	200 buc.
AT-SP-S 8	7cm x 170cm	1 buc.	200 buc.



HUSE STERILE CIRCULARE PENTRU ACOPERIREA ECHIPAMENTELOR MEDICALE

REF	dimensiuni strânsă	dimensiuni întinsă la maxim	cantitate per pachet	cantitate per bax
AT-SP-S 9	65cm x 85cm	35cm x 45cm	1 buc.	200 buc.
AT-SP-S 10	85cm x 85cm	50cm x 50cm	1 buc.	100 buc.
AT-SP-S 11	105cm x 105cm	60cm x 60cm	1 buc.	100 buc.
AT-SP-S 12	120cm x 120cm	70cm x 70cm	1 buc.	100 buc.
AT-SP-S 13	140cm x 140cm	80cm x 80cm	1 buc.	50 buc.

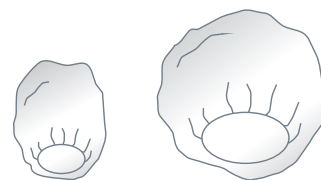

HUSE STERILE RECTANGULARE PENTRU ACOPERIREA ECHIPAMENTELOR MEDICALE

REF	dimensiuni	cantitate per pachet	cantitate per bax
AT-SP-S 14	70cm x 80cm	1 buc.	100 buc.
AT-SP-S 15	90cm x 100cm	1 buc.	50 buc.
AT-SP-S 16	80cm x 150cm	1 buc.	50 buc.

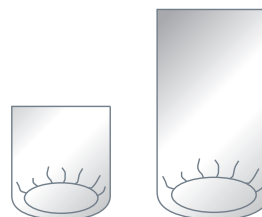

 folie PE rezistentă
65 µm



SET HUSE STERILE ACOPERIRE APARAT DE RADIOLOGIE TIP C-ARM

REF	dimensiuni	cantitate per pachet	cantitate per bax
AT-SP-S 17	100cm x 160cm 80cm x 150cm 3cm x 100cm	1 set	32 buc.

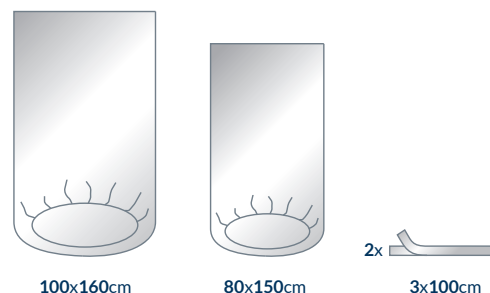

 folie PE rezistentă
65 µm



SET STERIL PROTECȚIE COTIERE

REF	dimensiuni	cantitate per pachet	cantitate per bax
AT-AC	35cm x 75cm	2 buc.	80 buc.

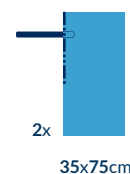

BENZI CHIRURGICALE STERILE

REF	dimensiuni	descriere	cantitate per pachet	 cantitate per bax
AT-SP-S 1	10cm x 50cm	bandă chirurgicală, adezivă	1 buc.	1100 buc.
AT-SP-S 2	2cm x 22cm	bandă chirurgicală, tip Velcro	1 buc.	100 buc.

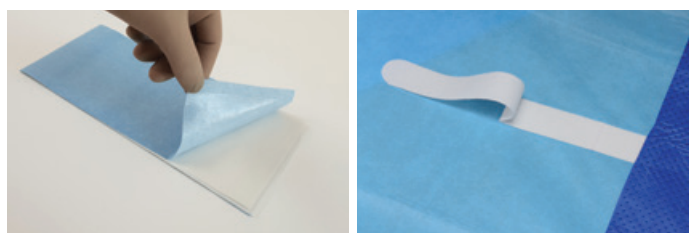
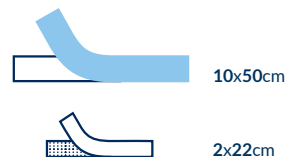



adezivă

Velcro

PUNGI ADEZIVE STERILE

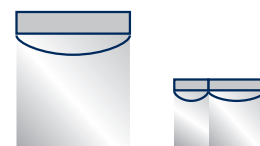
REF	dimensiuni	descriere	cantitate per pachet	 cantitate per bax
AT-SP-S 20	30cm x 40cm	pungă adezivă, compartiment unic	1 buc.	180 buc.
AT-SP-S 21	50cm x 60cm	pungă adezivă, compartiment unic	1 buc.	180 buc.
AT-SP-S 22	40cm x 30cm	pungă adezivă cu două compartimente 15cm x 30cm compartimentul din partea stângă 25cm x 30cm compartimentul din partea dreaptă		250 buc.

PUNGĂ COLECTOARE CU ADEZIV, STERILĂ

REF	dimensiuni	cantitate per pachet	descriere	 cantitate per bax
AT-SP-S 18	60cm x 100cm	1 buc.	pungă conică pentru artroscopie cu fereastră autosigilantă și port de aspirație	36 buc.
AT-SP-S 19	50cm x 50cm	1 buc.	pungă cu formă conică, cu filtru și port pentru tubulatură	65 buc.

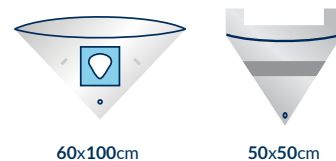

60x100cm

50x50cm

CÂMP ABSORBANT STERIL

REF	dimensiuni	cantitate per pachet	 cantitate per bax
AT-HT	40cm x 40cm	1 buc.	500 buc.



40x40cm

 confectionat din Spunlace absorbant



CÂMP ABSORBANT STERIL

REF	dimensiuni	cantitate per pachet	 cantitate per bax
AT-BT	75cm x 80cm	1 buc.	80 buc.



75x80cm



fabricat din
Spunlace
superabsorbant



ELASTOFILM FOLIE STERILĂ PENTRU INCIZIE

REF	dimensiuni totale	dimensiuni parte adezivă	cantitate per pachet	 cantitate per bax
NOU 808068	84cm x 56cm	84cm x 50cm	1 buc.	6 buc.
808066	40cm x 42cm	40cm x 36cm	1 buc.	20 buc.
808065	45cm x 55cm	45cm x 49cm	1 buc.	20 buc.
808064	45cm x 28cm	45cm x 22cm	1 buc.	20 buc.
808063	30cm x 28cm	30cm x 22cm	1 buc.	20 buc.
808062	15cm x 28cm	15cm x 22cm	1 buc.	40 buc.
808061	14cm x 25cm	14cm x 21cm	1 buc.	40 buc.
805018	55cm x 55cm	55cm x 51cm	1 buc.	20 buc.
805025	30cm x 40cm	30cm x 36cm	1 buc.	20 buc.
805016	20cm x 30cm	20cm x 26cm	1 buc.	30 buc.



nu tăiați folia
de incizie



- folie subțire pentru incizie, fabricată din poliuretan
- flexibilă
- se adaptează perfect la corpul pacientului
- ambalare dublă : la exterior plic hârtie, la interior hârtie

ZARYS



WWW.ZARYS.COM

SETURI CHIRURGICALE



SETURI UNIVERSALE

AT-S-BASIC1-S SET DE BAZĂ 1

cantitate	dimensiuni	componente
1 buc.	75cm x 90cm	câmp cu orificiu central adeziv
1 buc.	10cm x 17cm	tăviță
10 buc.	10cm x 10cm	compresă
5 buc.	30cm x 30cm	tampon tifon
1 buc.	100cm x 150cm	husă masă instrumentar Mayo, ranforsată

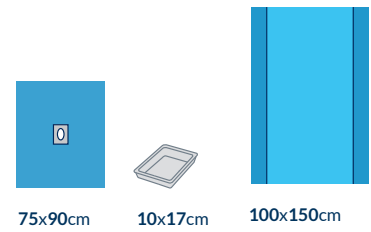



cantitate per bax:
28 seturi



AT-S-UNI1-S SET UNIVERSAL 1

cantitate	dimensiuni	componente
4 buc.	75cm x 90cm	câmp cu margine adezivă
1 buc.	150cm x 190cm	husă masă instrumentar, ranforsată

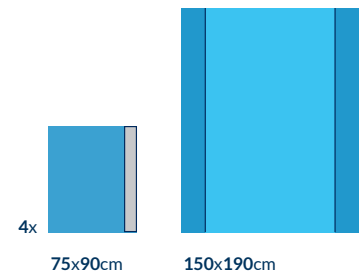

cantitate per bax:
50 seturi



AT-S-UNI2-S SET UNIVERSAL 2

cantitate	dimensiuni	componente
2 buc.	150cm x 180cm	câmp cu margine adezivă
2 buc.	75cm x 90cm	câmp cu margine adezivă
4 buc.	30cm x 30cm	prosop absorbant
1 buc.	150cm x 190cm	husă masă instrumentar, ranforsată

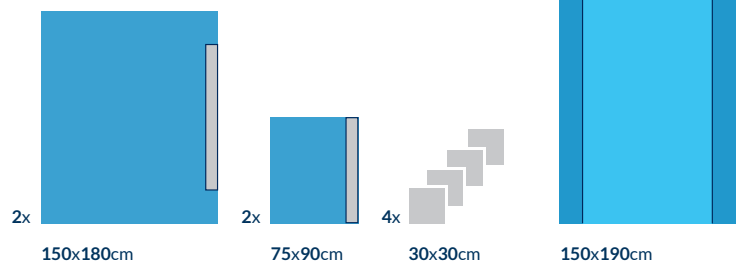
cantitate per bax:
20 seturi



AT-S-UNI4-C SET UNIVERSAL 4 BESTSELLER

cantitate	dimensiuni	componente
1 buc.	170cm x 240cm	câmp cu margine adezivă
1 buc.	170cm x 180cm	câmp cu margine adezivă
2 buc.	75cm x 90cm	câmp superabsorbant cu margine adezivă
4 buc.	30cm x 30cm	prosop absorbant
1 buc.	10cm x 50cm	bandă adezivă chirurgicală
1 buc.	80cm x 145cm	husă masă Mayo, ranforsată - roșie
1 buc.	150cm x 190cm	husă masă instrumentar, ranforsată



cantitate per bax:
10 seturi

material SMS
hidrofob

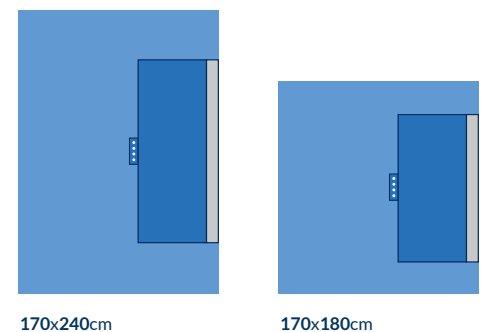

material
superabsorbant

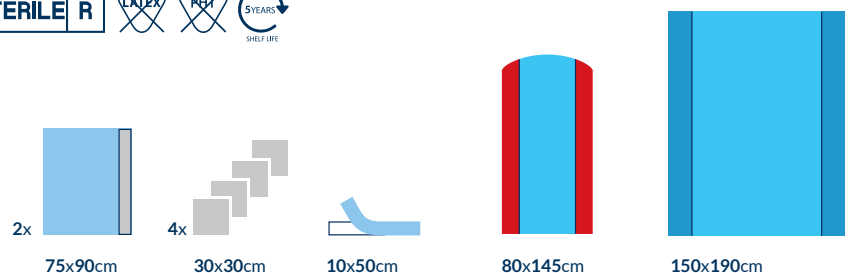

husă masă Mayo, ranforsată - roșie

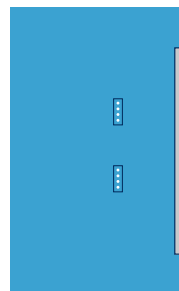

cantitate	dimensiuni	componente
1 buc.	150cm x 240cm	câmp cu margine adezivă
1 buc.	180cm x 180cm	câmp cu margine adezivă
2 buc.	75cm x 90cm	câmp cu margine adezivă
4 buc.	30 cmx30 cm	prosop
1 buc.	10cm x 50cm	bandă adezivă chirurgicală
1 buc.	80cm x 145cm	husă masă Mayo, ranforsată - roșie
1 buc.	150cm x 190cm	husă masă instrumentar, ranforsată



150x240cm

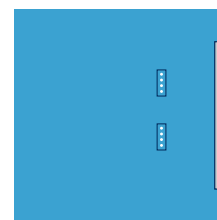

180x180cm

cantitate per box:
10 seturi

60 g/m²

STERILE R

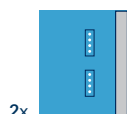

2x
75x90cm



4x
30x30cm



10x50cm



80x145cm

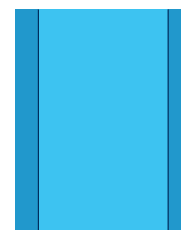

150x190cm

cantitate	dimensiuni	componente
1 buc.	150cm x 240cm	câmp cu margine adezivă
1 buc.	180cm x 180cm	câmp cu margine adezivă
2 buc.	75cm x 90cm	câmp cu margine adezivă
4 buc.	30 cmx30 cm	prosop absorbant
1 buc.	10cm x 50cm	bandă adezivă chirurgicală
1 buc.	80cm x 145cm	husă masă Mayo, ranforsată - roșie
1 buc.	150cm x 190cm	husă masă instrumentar, ranforsată

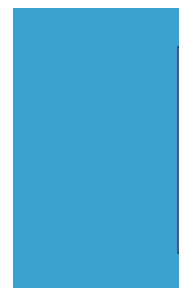

150x240cm



180x180cm

cantitate per box:
15 seturi

56 g/m²

STERILE R

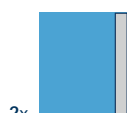

2x
75x90cm



4x
30x30cm



10x50cm



80x145cm

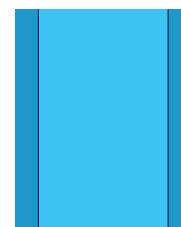

150x190cm

AT-S-UNI5-G-S SET UNIVERSAL 5-G

cantitate	dimensiuni	componente
1 buc.	150cm x 240cm	câmp cu margine adezivă
1 buc.	180cm x 180cm	câmp cu margine adezivă
2 buc.	75cm x 90cm	câmp cu margine adezivă
4 buc.	30cm x 30cm	prosop absorbant
1 buc.	10cm x 50cm	bandă adezivă chirurgicală
1 buc.	80cm x 145cm	husă masă Mayo, ranforsată - roșie
1 buc.	150cm x 190cm	husă masă instrumentar, ranforsată
1 buc.	L	halat chirurgical STANDARD
2 buc.	XL	halat chirurgical STANDARD

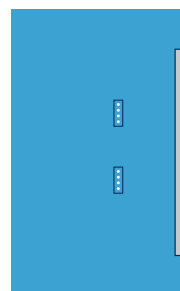

150x240cm

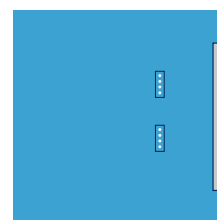

180x180cm

cantitate per bax:
6 seturi

STERILE R

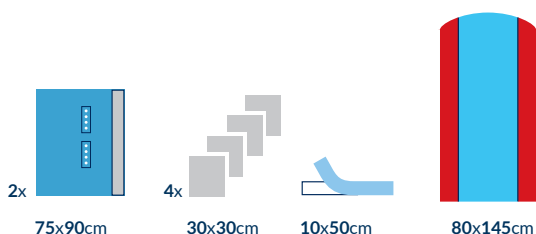

2x 75x90cm

4x 30x30cm

10x50cm

80x145cm

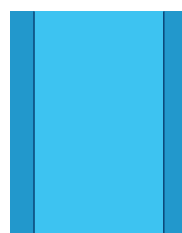

150x190cm

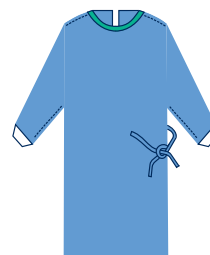

L

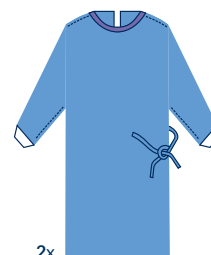

2x XL

AT-S-UNI5-GP-S SET UNIVERSAL 5-GP

cantitate	dimensiuni	componente
1 buc.	150cm x 240cm	câmp cu margine adezivă
1 buc.	180cm x 180cm	câmp cu margine adezivă
2 buc.	75cm x 90cm	câmp cu margine adezivă
4 buc.	30cm x 30cm	prosop
1 buc.	10cm x 50cm	bandă adezivă chirurgicală
1 buc.	80cm x 145cm	husă masă Mayo, ranforsată - roșie
1 buc.	150cm x 190cm	husă masă instrumentar, ranforsată
1 buc.	XL	halat chirurgical STANDARD
1 buc.	XXL	halat chirurgical ranforsat STANDARD PLUS
1 buc.	30cm x 40cm	pungă adezivă, compartiment unic

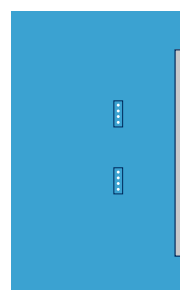

150x240cm

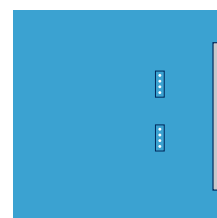

180x180cm

cantitate per bax:
7 seturi

STERILE R

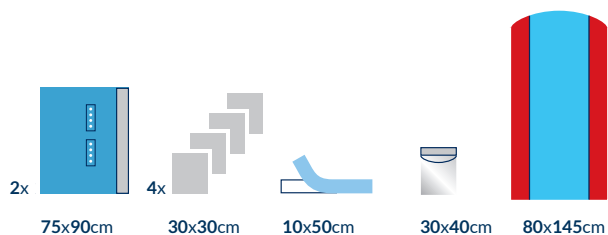

2x 75x90cm

4x 30x30cm

10x50cm

30x40cm

80x145cm

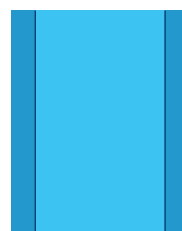

150x190cm

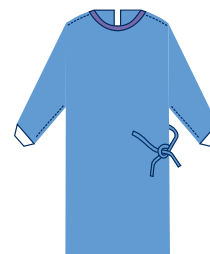

XL



XXL

AT-S-UNI6-SP
SET UNIVERSAL 6

cantitate	dimensiuni	componente
1 buc.	150cm x 240cm	câmp cu margine adezivă, ranforsat
1 buc.	180cm x 180cm	câmp cu margine adezivă, ranforsat
2 buc.	75cm x 90cm	câmp cu margine adezivă, ranforsat
4 buc.	30cm x 30cm	prosop absorbant
1 buc.	10cm x 50cm	bandă adezivă chirurgicală
1 buc.	80cm x 145cm	husă masă Mayo, ranforsată - roșie
1 buc.	150cm x 190cm	husă masă instrumentar Mayo, ranforsată

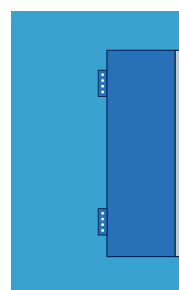

150x240cm

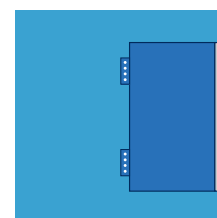

180x180cm

cantitate per box:
9 seturi

material
superabsorbant

60 g/m²

STERILE R

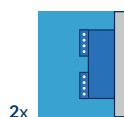

2x

75x90cm

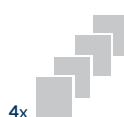

4x

30x30cm



10x50cm

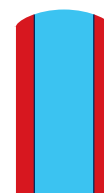

80x145cm

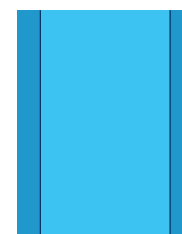

150x190cm

AT-S-UNI6-M-SP
SET UNIVERSAL 6-M
NOU

cantitate	dimensiuni	componente
1 buc.	150cm x 240cm	câmp cu margine adezivă, ranforsat
1 buc.	180cm x 180cm	câmp cu margine adezivă, ranforsat
2 buc.	75cm x 90cm	câmp cu margine adezivă, ranforsat
4 buc.	30cm x 30cm	prosop absorbant
1 buc.	10cm x 50cm	bandă adezivă chirurgicală
1 buc.	80cm x 145cm	husă masă Mayo, ranforsată - roșie
1 buc.	150cm x 190cm	husă masă instrumentar Mayo, ranforsată

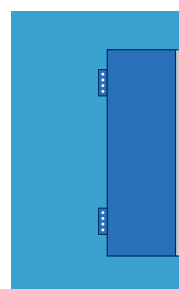

150x240cm

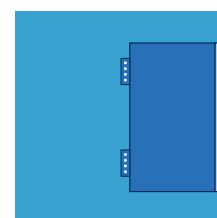

180x180cm

cantitate per box:
12 seturi

material
superabsorbant

56 g/m²

STERILE R

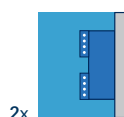

2x

75x90cm



4x

30x30cm



10x50cm



80x145cm

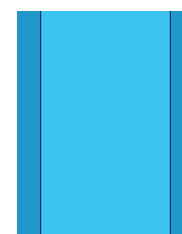

150x190cm

AT-S-UNI7-C SET UNIVERSAL 7

cantitate	dimensiuni	componente
1 buc.	150cm x 240cm	câmp cu margine adezivă, ranforsat
1 buc.	180cm x 180cm	câmp cu margine adezivă, ranforsat
2 buc.	75cm x 90cm	câmp cu margine adezivă, ranforsat
4 buc.	30cm x 30cm	componente
1 buc.	10cm x 50cm	bandă adezivă chirurgicală
1 buc.	80cm x 145cm	husă masă Mayo, ranforsată - roșie
1 buc.	150cm x 190cm	husă masă instrumentar, ranforsată

 cantitate per bax:
8 seturi

 câmpuri cu 3
straturi
PREMIUM

STERILE R

 LATEX

 PHT

 5 YEARS
SHELF LIFE

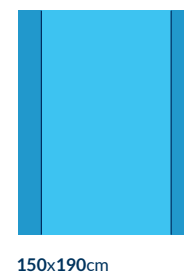
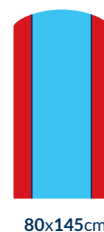
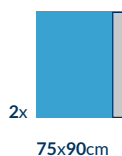

150x240cm

180x180cm

AT-S-UNI8-C SET UNIVERSAL 8

cantitate	dimensiuni	componente
1 buc.	150cm x 240cm	câmp cu margine adezivă, ranforsat
1 buc.	180cm x 180cm	câmp cu margine adezivă, ranforsat
2 buc.	75cm x 90cm	câmp cu margine adezivă, ranforsat
4 buc.	30cm x 30cm	prosop absorbant
1 buc.	10cm x 50cm	bandă adezivă chirurgicală
1 buc.	80cm x 145cm	husă masă Mayo, ranforsată - roșie
1 buc.	150cm x 190cm	husă masă instrumentar, ranforsată

 cantitate per bax:
7 seturi

 câmpuri cu 3
straturi
PREMIUM

 material
superabsorbant

STERILE R

 LATEX

 PHT

 5 YEARS
SHELF LIFE

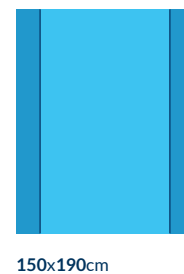
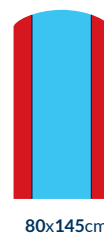
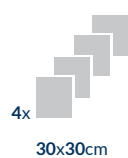
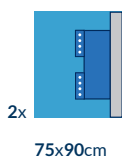

150x240cm

180x180cm

AT-S-UNI9-SP SET UNIVERSAL PEDIATRIC 9

cantitate	dimensiuni	componente
1 buc.	150cm x 240cm	câmp cu margine adezivă
1 buc.	180cm x 180cm	câmp cu margine adezivă
2 buc.	75cm x 75cm	câmp cu margine adezivă, ranforsat
4 buc.	30cm x 30cm	prosop absorbant
1 buc.	10cm x 50cm	bandă adezivă chirurgicală
1 buc.	80cm x 145cm	husă masă Mayo, ranforsată - roșie
1 buc.	150cm x 190cm	husă masă instrumentar

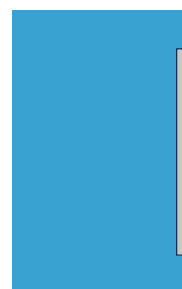

150x240cm



180x180cm



cantitate per box:
8 seturi



set pediatric

STERILE R



5 YEARS
SHELF LIFE



bandă adezivă îngustă - 2.5cm

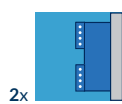

2x
75x75cm



4x
30x30cm



10x50cm



80x145cm

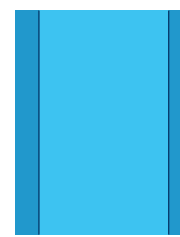

150x190cm

AT-S-UNI10-S UNIVERSAL SET 10

cantitate	dimensiuni	componente
1 buc.	150cm x 230cm	câmp cu margine adezivă
1 buc.	150cm x 180cm	câmp cu margine adezivă
2 buc.	75cm x 90cm	câmp cu margine adezivă, ranforsat
4 buc.	30cm x 30cm	prosop absorbant
1 buc.	10cm x 50cm	bandă adezivă chirurgicală
1 buc.	80cm x 145cm	husă masă Mayo, ranforsată - roșie
1 buc.	150cm x 190cm	husă masă instrumentar



150x230cm

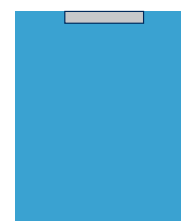

150x180cm



cantitate per box:
10 seturi

STERILE R



5 YEARS
SHELF LIFE

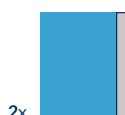

2x
75x90cm



4x
30x30cm



10x50cm

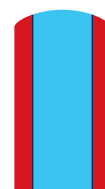

80x145cm

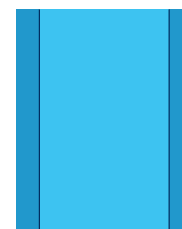

150x190cm



CHIRURGIE GENERALĂ

AT-S-ABD1-IF-C SET CHIRURGIE ZONA ABDOMINALĂ, CU FOLIE DE INCIZIE

cantitate	dimensiuni	componente
1 buc.	200cm x 320cm	câmp cu orificiu adeziv de 25cm x 30cm, acoperit cu folie de incizie, ranforsat
4 buc.	30cm x 30cm	prosop absorbant
1 buc.	10cm x 50cm	bandă adezivă chirurgicală
1 buc.	80cm x 145cm	husă masă Mayo, ranforsată - roșie
1 buc.	150cm x 190cm	husă masă instrumentar, ranforsată

 cantitate per bax:
10 seturi

 material SMS
hidrofob

 material
superabsorbant

STERILE R

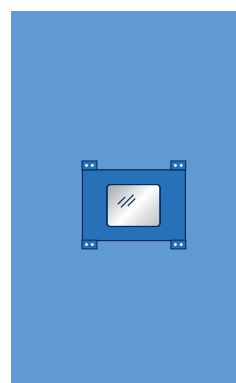

200x320cm

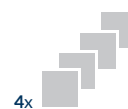

4x

30x30cm



10x50cm

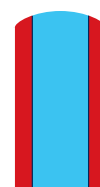

80x145cm

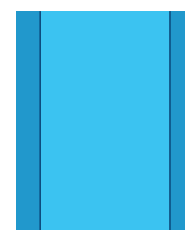

150x190cm

AT-S-ABPER1-S SET CHIRURGIE ZONA ABDO-PERINEALĂ

cantitate	dimensiuni	componente
1 buc.	180/270cm x 220cm	câmp integrat cu acoperitori pentru membre, cu orificiu trapezoidal adeziv de 30 cm x 20 cm x 20 cm și orificiu în zona perineală de 10 cm x 15 cm cu capac
4 buc.	30cm x 30cm	prosop absorbant
1 buc.	10cm x 50cm	bandă adezivă chirurgicală
1 buc.	2cm x 22cm	bandă chirurgicală tip Velcro
1 buc.	14cm x 250cm	husă cabluri
1 buc.	80cm x 145cm	husă masă Mayo, ranforsată - roșie
1 buc.	150cm x 190cm	husă masă instrumentar, ranforsată

 cantitate per bax:
12 seturi

STERILE R

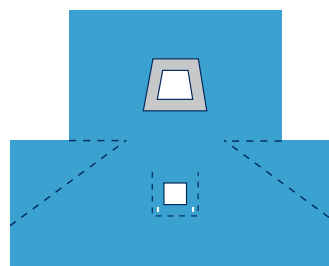

180/270x220cm



4x

30x30cm



10x50cm



2x22cm



14x250cm



80x145cm

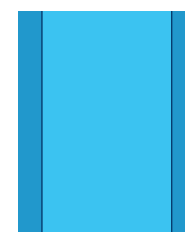

150x190cm

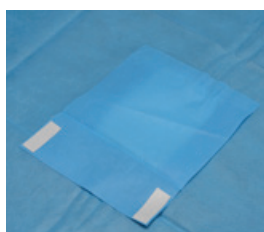

capac pentru securizarea orificiului

AT-S-LAP1-IF-C SET LAPAROSCOPIE CU FOLIE DE INCIZIE

cantitate	dimensiuni	componente
1 buc.	200cm x 260cm	câmp în formă de T cu orificiu adeziv de 30 cm x 30 cm acoperit cu folie de incizie
4 buc.	30cm x 30cm	prosop absorbant
1 buc.	10cm x 50cm	bandă adezivă chirurgicală
1 buc.	14cm x 250cm	husă cabluri
2 buc.	70cm x 120cm	acoperitori membre inferioare
1 buc.	80cm x 140cm	husă masă Mayo, ranforsată - roșie
1 buc.	150cm x 190cm	husă masă instrumentar, ranforsată

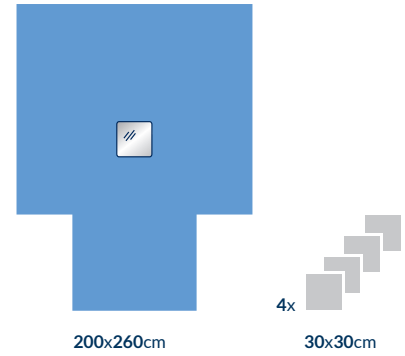

 cantitate per bax:
12 seturi

 material SMS
hidrofob

STERILE R   

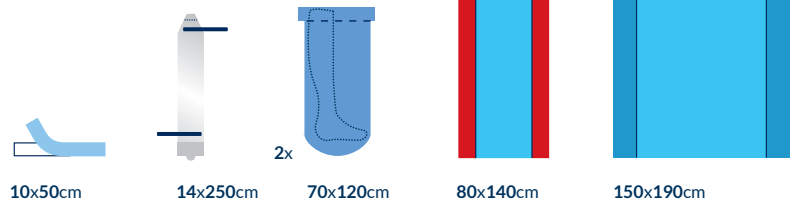

AT-S-LAP2-SP SET LAPAROSCOPIE 2

cantitate	dimensiuni	componente
1 buc.	200/270cm x 300cm	câmp integrat cu acoperitori pentru membre, cu orificiu adeziv de 25 cm x 30 cm, ranforsat, cu 8 suporturi pentru cabluri, de tip Velcro
4 buc.	30cm x 30cm	prosop absorbant
1 buc.	10cm x 50cm	bandă adezivă chirurgicală
1 buc.	2cm x 22cm	bandă chirurgicală, tip Velcro
1 buc.	14cm x 250cm	husă cabluri
1 buc.	80cm x 145cm	husă masă Mayo, ranforsată - roșie
1 buc.	150cm x 190cm	husă masă instrumentar, ranforsată

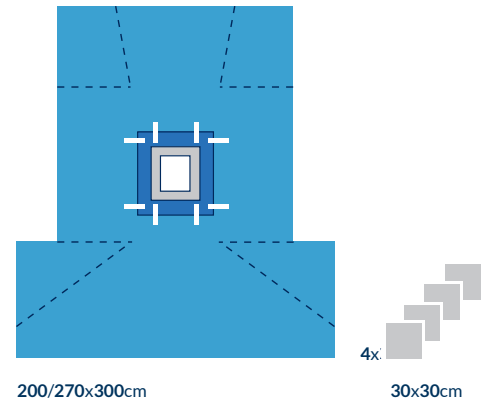

 cantitate per bax:
10 seturi

 material
superabsorbant

STERILE R   

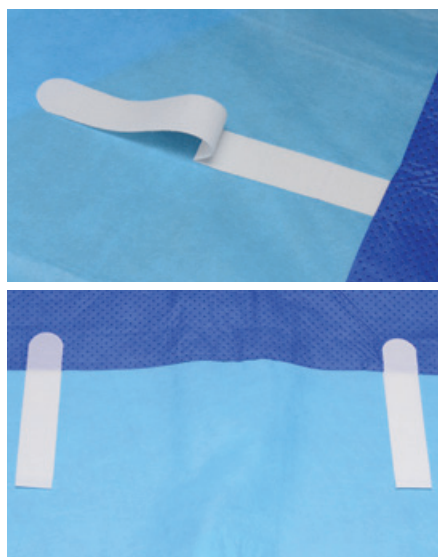

suporturi pentru cabluri, tip Velcro

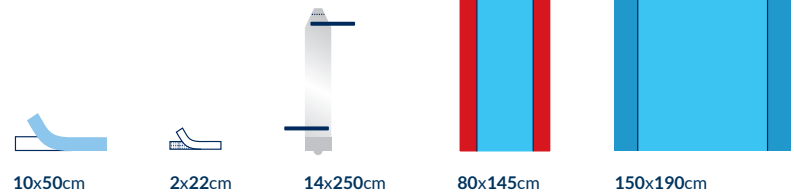

AT-S-LAP3-C
SET LAPAROSCOPIE 3

cantitate	dimensiuni	componente
1 buc.	200/270cm x 300cm	câmp integrat cu acoperitori pentru membre, orificiu adezivă de 25 cm x 30 cm, ranforsat, cu 8 suporturi pentru cabluri de tip Velcro
4 buc.	30cm x 30cm	prosop absorbant
1 buc.	10cm x 50cm	bandă adezivă chirurgicală
1 buc.	2cm x 22cm	bandă chirurgicală, tip Velcro
1 buc.	14cm x 250cm	husă cabluri
1 buc.	30cm x 40cm	pungă adezivă, unicamerală
1 buc.	80cm x 145cm	husă masă Mayo, ranforsată - roșie
1 buc.	150cm x 190cm	husă masă instrumentar, ranforsată

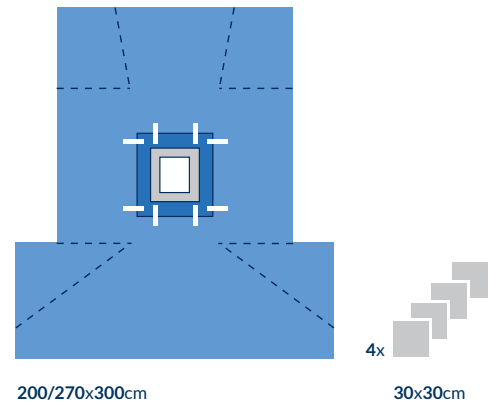

200/270x300cm

30x30cm

 cantitate per bax:
8 seturi

 material SMS
hidrofob



 material
superabsorbant



10x50cm

2x22cm

14x250cm

30x40cm

80x145cm

150x190cm

AT-S-VAR1-S
SET STERIL VARICE 1

cantitate	dimensiuni	componente
1 buc.	200cm x 260cm	câmp cu deschidere în formă de U, adezivă, de 8,5 cm x 85 cm
1 buc.	160cm x 180cm	câmp cu margine adezivă
4 buc.	30cm x 30cm	prosop absorbant
1 buc.	80cm x 140cm	husă masă Mayo, ranforsată - roșie
1 buc.	150cm x 190cm	husă masă instrumentar, ranforsată

 cantitate per bax:
10 seturi

 deschidere
în formă de U



200x260cm

160x180cm

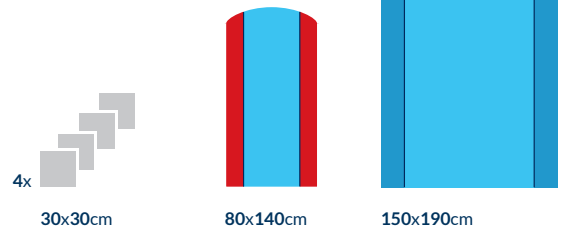

4x

30x30cm

80x140cm

150x190cm

AT-S-VAR2-C
SET STERIL VARICE 2

cantitate	dimensiuni	componente
1 buc.	200cm x 260cm	câmp cu deschidere în formă de U adezivă de 8,5 cm x 85 cm, cu acoperitoare integrată pentru zona genitală, ranforsat
1 buc.	170cm x 180cm	câmp cu margine adezivă, ranforsat
4 buc.	30cm x 30cm	prosop absorbant
1 buc.	80cm x 140cm	husă masă Mayo, ranforsată - roșie
1 buc.	150cm x 190cm	husă masă instrumentar, ranforsată

 cantitate per bax:
10 seturi

 material SMS
hidrofob

 protecție integrată
pentru zona genitală

 deschidere
în formă de U

 material
superabsorbant

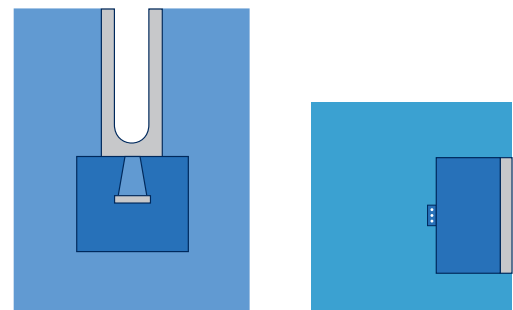

200x260cm

170x180cm

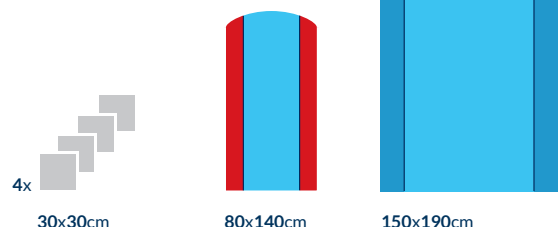

4x

30x30cm

80x140cm

150x190cm



ORTOPEDIE ȘI TRAUMATOLOGIE

AT-S-EXT1-C SET EXTREMITĂȚI 1

cantitate	dimensiuni	componente
1 buc.	200cm x 300cm	câmp cu orificiu elastic \varnothing 3,5cm, ranforsat
1 buc.	80cm x 145cm	husă masă Mayo, ranforsată - roșie
1 buc.	150cm x 190cm	husă masă instrumentar, ranforsată

 cantitate per bax:
12 seturi

 material
superabsorbant

 material SMS
hidrofob

 intervenție
la nivelul mebrelor

STERILE R   

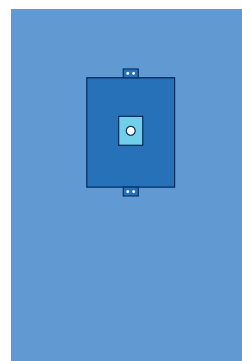

200x300cm



80x145cm

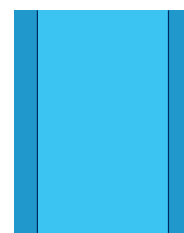

150x190cm

AT-S-EXT2-C SET EXTREMITĂȚI 2

cantitate	dimensiuni	componente
1 buc.	200cm x 300cm	câmp cu orificiu elastic \varnothing 3,5cm, ranforsat
1 buc.	160cm x 180cm	câmp cu margine adezivă
4 buc.	30cm x 30cm	prosop absorbant
1 buc.	10cm x 50cm	bandă adezivă chirurgicală
1 buc.	80cm x 145cm	husă masă Mayo, ranforsată - roșie
1 buc.	150cm x 190cm	husă masă instrumentar, ranforsată

 cantitate per bax:
8 seturi

 material
superabsorbant

 material SMS
hidrofob

 intervenție
la nivelul mebrelor

STERILE R   

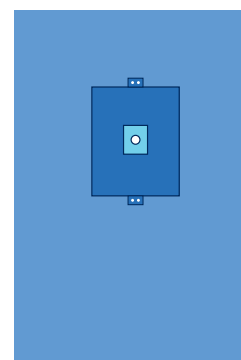

200x300cm



160x180cm



4x
30x30cm



10x50cm



80x145cm

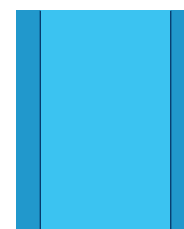

150x190cm

AT-S-ART1-C SET ARTROSCOPIE 1

cantitate	dimensiuni	componente
1 buc.	200cm x 320cm	câmp cu orificiu elastic de 6cm x 8cm, ranforsat
4 buc.	30cm x 30cm	prosop absorbant
1 buc.	10cm x 50cm	bandă adezivă chirurgicală
1 buc.	30cm x 60cm	husă membre, elastică
1 buc.	80cm x 145cm	husă masă Mayo, ranforsată - roșie
1 buc.	150cm x 190cm	husă masă instrumentar Mayo, ranforsată

cantitate per bax:
14 seturi

material SMS
hidrofob

material
superabsorbant

STERILE R

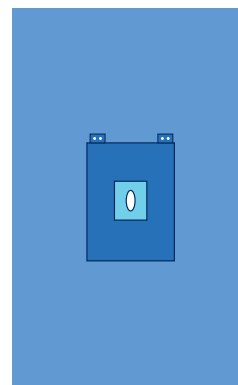
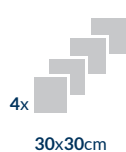

200x320cm

AT-S-ART2-C SET ARTROSCOPIE 2

cantitate	dimensiuni	componente
1 buc.	200cm x 320cm	câmp cu orificiu elastic de 6cm x 8cm, ranforsat
2 buc.	30cm x 30cm	prosop absorbant
2 buc.	10cm x 50cm	bandă adezivă chirurgicală
1 buc.	14cm x 250cm	husă cabluri
1 buc.	30cm x 60cm	husă membre, elastică
1 buc.	60cm x 100cm	pungă colectoare fluide cu orificiu elastic, piesă modelatoare și port pentru tubulatură
1 buc.	80cm x 145cm	husă masă Mayo, ranforsată - roșie
1 buc.	150cm x 190cm	husă masă instrumentar, ranforsată

cantitate per bax:
10 seturi



material SMS
hidrofob

material
superabsorbant

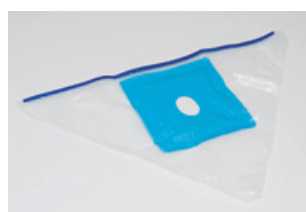
STERILE R

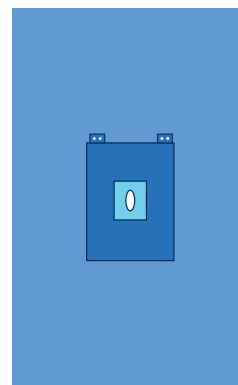
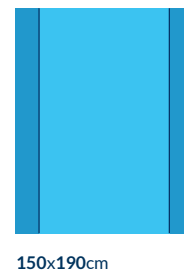
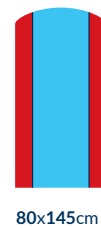
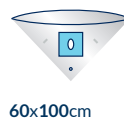
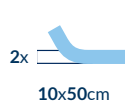

pungă colectoare artroscopie



200x320cm

AT-S-ART2-IP-C SET ARTROSCOPIE 2, CU PUNGĂ COLECTOARE

cantitate	dimensiuni	componente
1 buc.	200cm x 320cm	câmp cu orificiu elastic de 6cm x 8cm, cu pungă colectoare integrată, ranforsat
2 buc.	30cm x 30cm	prosop absorbant
3 buc.	10cm x 50cm	bandă adezivă chirurgicală
1 buc.	14cm x 250cm	husă cabluri
1 buc.	30cm x 60cm	acoperitor membre elastic
1 buc.	80cm x 145cm	husă masă Mayo, ranforsată - roșie
1 buc.	150cm x 190cm	husă masă instrumentar Mayo, ranforsată

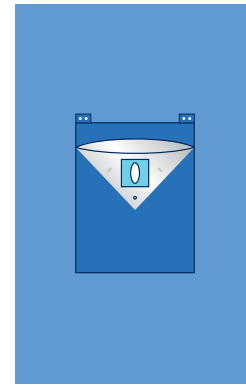

200x320cm

cantitate per bax:
10 seturi

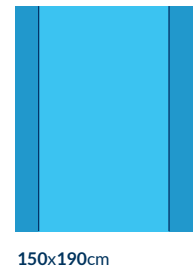
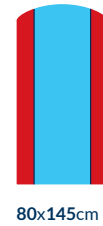
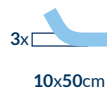

material SMS
hidrofob

material
superabsorbant

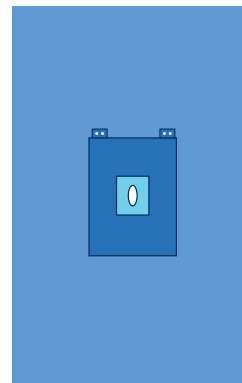

AT-S-ART3-C SET ARTROSCOPIE 3

cantitate	dimensiuni	componente
1 buc.	200cm x 320cm	câmp cu orificiu elastic de 6cm x 8cm, ranforsat
2 buc.	30cm x 30cm	prosopel absorbant
3 buc.	10cm x 50cm	bandă adezivă chirurgicală
1 buc.	14cm x 250cm	husă cabluri
1 buc.	30cm x 60cm	husă membre, elastică
1 buc.	80cm x 145cm	husă masă Mayo, ranforsată - roșie
1 buc.	150cm x 190cm	husă masă instrumentar Mayo, ranforsată



200x320cm

cantitate per bax:
12 seturi

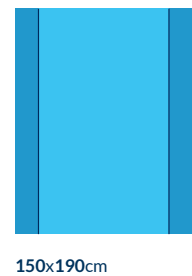
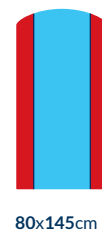
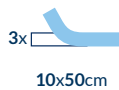
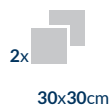

material SMS
hidrofob

material
superabsorbant

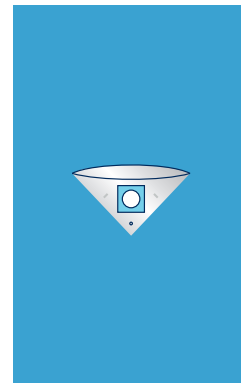

AT-S-ART4-IP-S SET ARTROSCOPIE 4, CU PUNGĂ COLECTOARE

cantitate	dimensiuni	componente
1 buc.	230cm x 320cm	câmp cu orificiu elastic de 6cm x 8cm, cu pungă colectoare integrată, ranforsat
4 buc.	30cm x 30cm	prosop absorbant
3 buc.	10cm x 50cm	bandă adezivă chirurgicală
1 buc.	22cm x 75cm	husă membre, elastică
1 buc.	80cm x 145cm	husă masă Mayo, ranforsată - roșie
2 buc.	150cm x 190cm	husă masă instrumentar, ranforsată



230x320cm

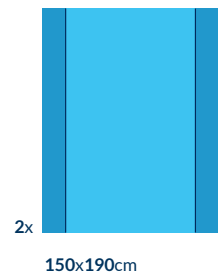
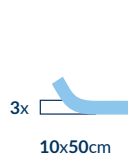

cantitate per bax:
7 seturi

2x
două huse masă
instrumentar

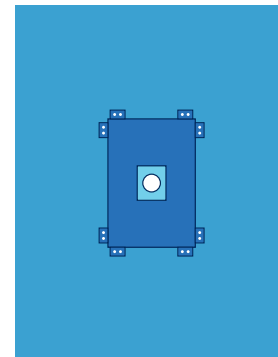

AT-S-ART5-SP SET ARTROSCOPIE 5

cantitate	dimensiuni	componente
1 buc.	230cm x 300cm	câmp cu orificiu elastic \varnothing 7cm, cu pungă colectoare integrată
4 buc.	30cm x 30cm	prosop absorbant
3 buc.	10cm x 50cm	bandă adezivă chirurgicală
1 buc.	22cm x 75cm	husă membre, elastică
1 buc.	80cm x 145cm	husă masă Mayo, ranforsată - roșie
2 buc.	150cm x 190cm	husă masă instrumentar, ranforsată



230x300cm

cantitate per bax:
7 seturi

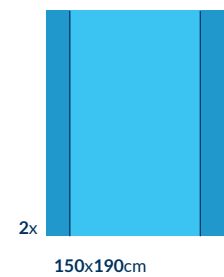
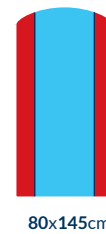
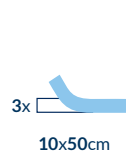

material
superabsorbant

2x
două huse masă
instrumentar

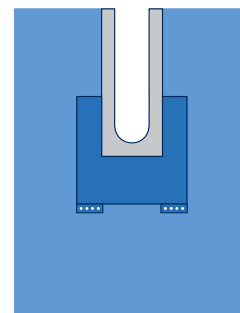

AT-S-HIP1-C SET ŞOLD 1

cantitate	dimensiuni	componente
1 buc.	200cm x 260cm	câmp cu deschidere adezivă în U de 8,5 cm x 85 cm, ranforsat
1 buc.	170cm x 240cm	câmp cu margine adezivă, ranforsat
4 buc.	30cm x 30cm	prosop absorbant
2 buc.	10cm x 50cm	bandă adezivă chirurgicală
1 buc.	35cm x 120cm	husă membre, elastică
1 buc.	80cm x 145cm	husă masă Mayo, ranforsată - roşie
1 buc.	150cm x 190cm	husă masă instrumentar, ranforsată



200x260cm

 cantitate per box:
8 seturi

 material SMS
hidrofob

 material
superabsorbant

 deschidere
în formă de U

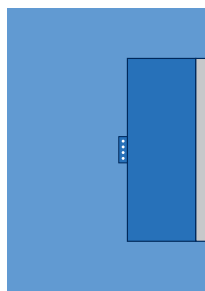

170x240cm



4x 30x30cm



2x 10x50cm



35x120cm

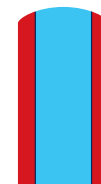

80x145cm

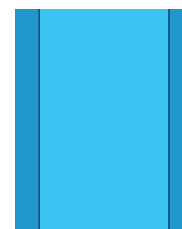

150x190cm

STERILE R

 LATEX

 PHT

 5 YEARS
SHELF LIFE

AT-S-HIP2-C SET ŞOLD 2

cantitate	dimensiuni	componente
1 buc.	200cm x 260cm	câmp cu deschidere adezivă în U de 8,5 cm x 85 cm, ranforsat
1 buc.	170cm x 300cm	câmp cu margine adezivă, ranforsat
1 buc.	160cm x 180cm	câmp cu margine adezivă
4 buc.	30cm x 30cm	prosop absorbant
2 buc.	10cm x 50cm	bandă adezivă chirurgicală
1 buc.	35cm x 120cm	husă membre, elastică
1 buc.	80cm x 145cm	husă masă Mayo, ranforsată - roşie
1 buc.	150cm x 190cm	husă masă instrumentar, ranforsată

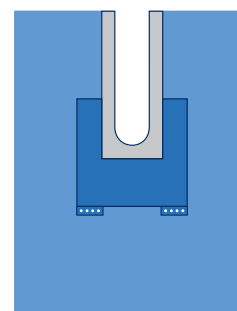

200x260cm

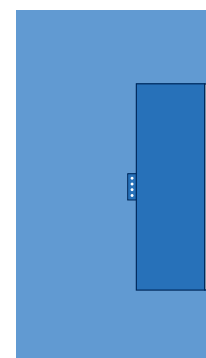

170x300cm

 cantitate per box:
8 seturi

 material SMS
hidrofob

 material
superabsorbant

 deschidere
în formă de U

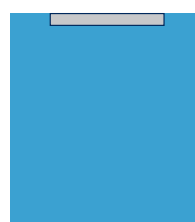

160x180cm



4x 30x30cm



2x 10x50cm



35x120cm

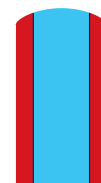

80x145cm

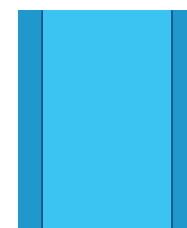

150x190cm

STERILE R

 LATEX

 PHT

 5 YEARS
SHELF LIFE

AT-S-HIP3-SP SET ȘOLD 3

cantitate	dimensiuni	componente
1 buc.	230cm x 260cm	câmp cu deschidere adezivă în U de 20cm x 100cm, ranforsat
1 buc.	150cm x 240cm	câmp cu margine adezivă, ranforsat
1 buc.	180cm x 180cm	câmp cu margine adezivă, ranforsat
2 buc.	75cm x 90cm	câmp cu margine adezivă, ranforsat
4 buc.	30cm x 30cm	prosop absorbant
3 buc.	10cm x 50cm	bandă adezivă chirurgicală
1 buc.	35cm x 120cm	husă membre, elastică
1 buc.	10cm x 450cm	bandaj elastic
1 buc.	80cm x 145cm	husă masă Mayo, ranforsată - roșie
1 buc.	150cm x 190cm	husă masă instrumentar, ranforsată

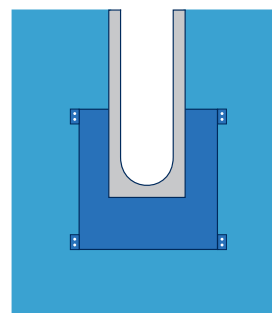

230x260cm

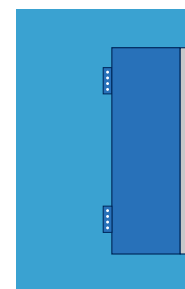

150x240cm

 cantitate per bax:
5 seturi

 material
superabsorbant

 deschidere
în formă de U



bandaj elastic

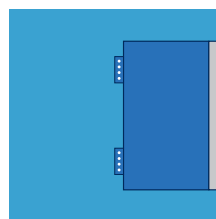

180x180cm

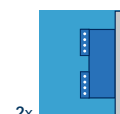

2x
75x90cm



4x
30x30cm



3x
10x50cm



35x120cm



10x450cm

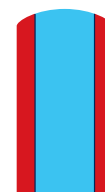

80x145cm

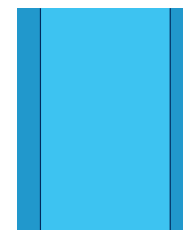

150x190cm

AT-S-SHLR1-C SET UMĂR 1

cantitate	dimensiuni	componente
1 buc.	200cm x 260cm	câmp cu deschidere adezivă în U de 20cm x 100cm, ranforsat
1 buc.	170cm x 180cm	câmp cu margine adezivă, ranforsat
1 buc.	150cm x 180cm	câmp cu margine adezivă
4 buc.	30cm x 30cm	prosop absorbant
1 buc.	10cm x 50cm	bandă adezivă chirurgicală
1 buc.	30cm x 60cm	husă membre, elastică
1 buc.	80cm x 145cm	husă masă Mayo, ranforsată - roșie
1 buc.	150cm x 190cm	husă masă instrumentar, ranforsată

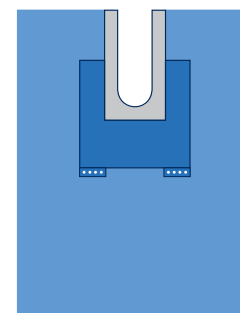

200x260cm

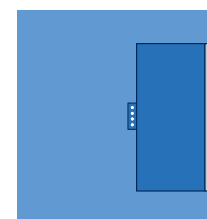

170x180cm

 cantitate per bax:
8 seturi

 material SMS
hidrofob

 material
superabsorbant

 deschidere
în formă de U



150x180cm



4x
30x30cm



10x50cm



30x60cm



80x145cm

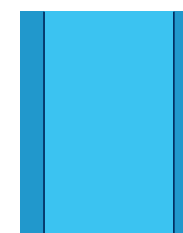

150x190cm



AT-S-SHLR2-IP-S
SET UMĂR 2

cantitate	dimensiuni	componente
1 buc.	263cm x 406cm	câmp cu orificiu elastic de 13cm x 14cm, cu pungă colectoare fluide
4 buc.	30cm x 30cm	prosop absorbant
2 buc.	10cm x 50cm	bandă adezivă chirurgicală
1 buc.	22cm x 75cm	husă membre, elastică
1 buc.	80cm x 145cm	husă masă Mayo, ranforsată - roșie
1 buc.	150cm x 190cm	husă masa instrumentar, ranforsată

 cantitate per bax:
8 seturi

 poziționare
scaunului

STERILE R

LATEX

PHT

5 YEARS
SHELF LIFE

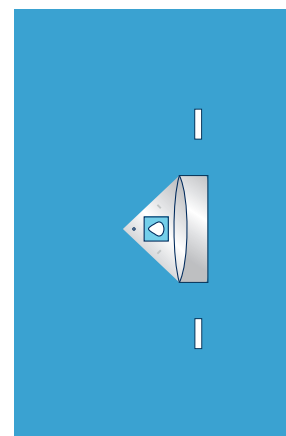
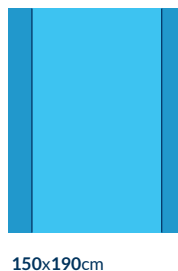
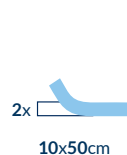

263x406cm

AT-S-DHS1-IF-SP SET ARTROPLASTIE, CU FOLIE DE INCIZIE

NOU

cantitate	dimensiuni	componente
1 buc.	250cm x 300cm	câmp integrat cu acoperitori membre și husă ecran, două orificii de 14cm x 40cm cu folie de incizie, ranforsat
1 buc.	50cm x 60cm	pungă adezivă cu compartiment unic
4 buc.	30cm x 30cm	prosop
1 buc.	10cm x 50cm	bandă adezivă chirurgicală
1 buc.	80cm x 145cm	husă masă Mayo, ranforsată - roșie
1 buc.	150cm x 190cm	husă masă instrumentar, ranforsată

 cantitate per bax:
10 seturi

STERILE R

LATEX

PHT

5 YEARS
SHELF LIFE

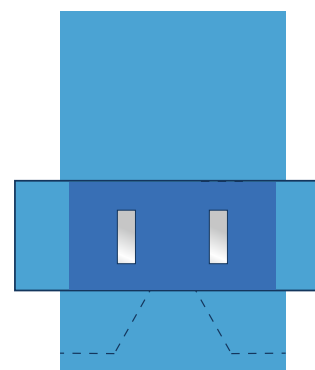
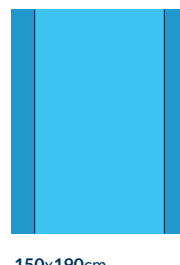

250x300cm

AT-S-VER1-IP-S SET IZOLARE VERTICALĂ, CU PUNGĂ COLECTOARE

NOU

cantitate	dimensiuni	componente
1 buc.	340cm x 240cm	Câmp izolare verticală cu patru benzi autoadezive de 3.5cm x 60cm ade-a lungul laturii superioare, cu orificiu adeziv de of 30cm x 80cm acoperit cu folie de incizie, integrat cu o pungă colectoare de fluide, prevăzut cu un element de fixare, un filtru și un port care permite conectarea unor tuburi de diferite diametre. Suplimentar, este dotat cu pungă colectoare cu două compartimente de 40cm x 30cm și cu două benzi tip Velcro de 2cm x 12cm.
4 buc.	30cm x 30cm	prosop absorbant
1 buc.	80cm x 145cm	husă masă Mayo, ranforsată - roșie
1 buc.	150cm x 190cm	husă masa instrumentar, ranforsată

 cantitate per bax:
12 seturi

 folie de incizie

STERILE R

LATEX

PHT

5 YEARS
SHELF LIFE

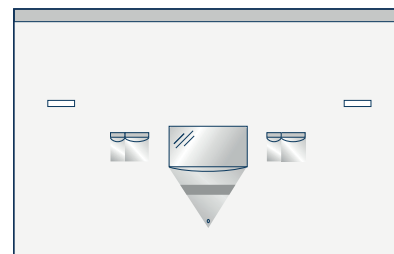
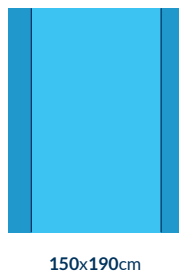
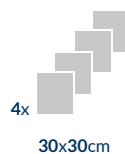

340x240cm



GINECOLOGIE ȘI UROLOGIE

AT-S-GYN1-S SET GINECOLOGIE 1

cantitate	dimensiuni	componente
1 buc.	160/240cm x 180cm	câmp integrat cu acoperitori membre, orificiu adeziv în zona perineală, de 10cm x 15cm, pungă colectoare fluide de 35cm x 50cm, piesă modelatoare, filtru și port pentru tubulatură
1 buc.	75cm x 90cm	câmp cu margine adezivă
4 buc.	30cm x 30cm	prosop absorbant
1 buc.	10cm x 50cm	bandă adezivă chirurgicală
1 buc.	150cm x 190cm	husă masa instrumentar, ranforsată

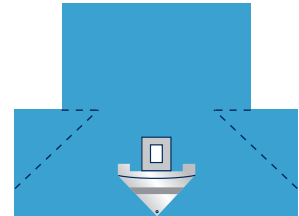

160/240x180cm



cantitate per bax:
6 seturi

STERILE R



pungă colectoare fluide cu filtru și port pentru tubulatură



75x90cm

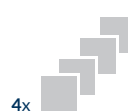

4x
30x30cm



10x50cm

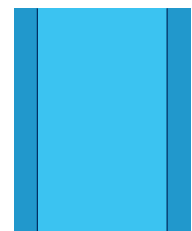

150x190cm

AT-S-GYN2-IP-C

SET GINECOLOGIE 2



BESTSELLER

cantitate	dimensiuni	componente
1 buc.	160/240cm x 180cm	câmp integrat cu acoperitori membre, orificiu adeziv perineală, de 10cm x 15cm, pungă colectoare fluide de 35cm x 50cm, piesă modelatoare, filtru și port pentru tubulatură
1 buc.	75cm x 90cm	câmp cu margine adezivă
4 buc.	30cm x 30cm	prosop absorbant
1 buc.	10cm x 50cm	bandă adezivă chirurgicală
1 buc.	80cm x 145cm	husă masă Mayo, ranforsată - roșie
1 buc.	150cm x 190cm	husă masa instrumentar, ranforsată

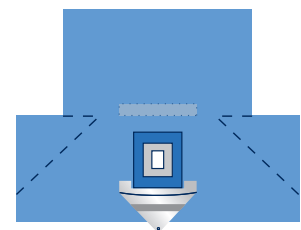

160/240x180cm



cantitate per bax:
6 seturi



material SMS
hidrofob



material
superabsorbant

STERILE R



pungă colectoare fluide cu filtru și port pentru tubulatură



75x90cm



4x
30x30cm



10x50cm



80x145cm

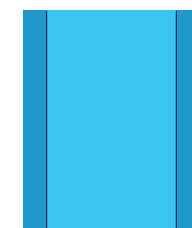

150x190cm

AT-S-GYN3-C SET GINECOLOGIE 3

cantitate	dimensiuni	componente
1 buc.	170cm x 180cm	câmp cu margine adezivă, ranforsat
2 buc.	100cm x 150cm	câmp cu margine adezivă
1 buc.	75cm x 90cm	câmp cu margine adezivă
1 buc.	100cm x 150cm	câmp fără margine adezivă
4 buc.	30cm x 30cm	prosop absorbant
1 buc.	10cm x 50cm	bandă adezivă chirurgicală
2 buc.	70cm x 120cm	acoperitori membre
1 buc.	80cm x 140cm	husă masă Mayo, ranforsată - roșie
1 buc.	150cm x 190cm	husă masă instrumentar, ranforsată

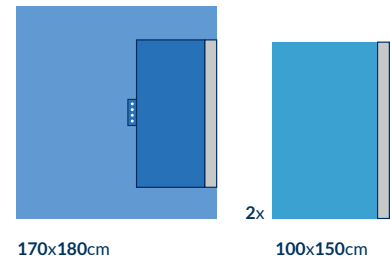

170x180cm

2x

100x150cm

cantitate per box:
10 seturi



material SMS
hidrofob

material
superabsorbant

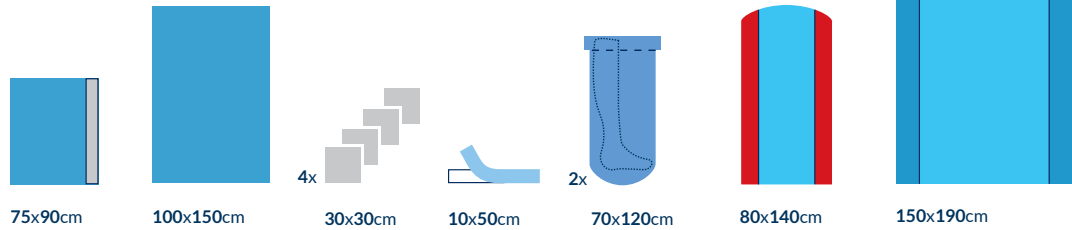

75x90cm

100x150cm

4x

30x30cm

10x50cm

2x

70x120cm

80x140cm

150x190cm

AT-S-CYST1-S SET CISTOSCOPIE 1

cantitate	dimensiuni	componente
1 buc.	75cm x 90cm	câmp cu orificiu adeziv de 6cm x 8cm
2 buc.	70cm x 120cm	acoperitori membre
1 buc.	100cm x 150cm	husă masă instrumentar, ranforsată

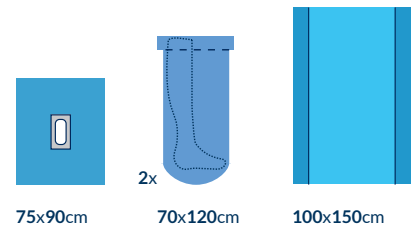

75x90cm

2x

70x120cm

100x150cm

cantitate per box:
20 seturi



AT-S-UROG2-S SET URO-GINECOLOGIE 2

cantitate	dimensiuni	componente
1 buc.	160cm x 180cm	câmp cu margine adezivă
1 buc.	75cm x 100cm	câmp cu orificiu adeziv de 6cm x 14cm
1 buc.	10cm x 50cm	bandă adezivă chirurgicală
2 buc.	70cm x 120cm	acoperitori membre
1 buc.	80cm x 140cm	husă masă Mayo, ranforsată - roșie
1 buc.	150cm x 190cm	husă masă instrumentar, ranforsată

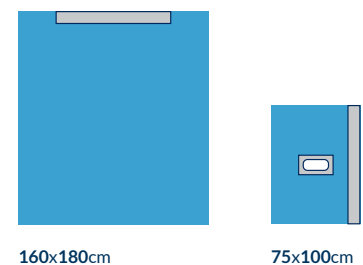

160x180cm

75x100cm

cantitate per box:
10 seturi

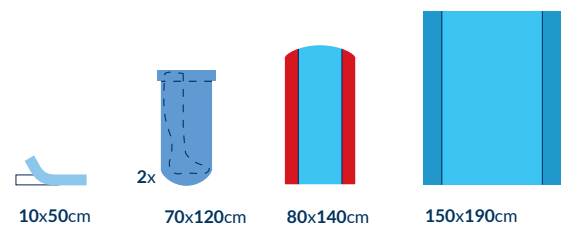

10x50cm

2x

70x120cm

80x140cm

150x190cm

AT-S-UROG3-S SET URO-GINECOLOGIE 3

cantitate	dimensiuni	componente
1 buc.	75cm x 200cm	câmp cu orificiu adeziv în formă de diamant de 8cm x 12cm
4 buc.	30cm x 30cm	prosop absorbant
2 buc.	70cm x 120cm	acoperitori membre
1 buc.	100cm x 150cm	husă masă Mayo, ranforsată



75x200cm

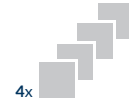

4x 30x30cm



2x 70x120cm

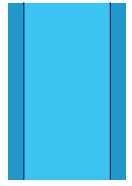

100x150cm



cantitate per box:
20 seturi

STERILE R



AT-S-TUR1-IP-C SET REZECȚIE TRANSURETRALĂ 1, CU PUNGĂ COLECTOARE

cantitate	dimensiuni	componente
1 buc.	190cm x 230cm	câmp integrat cu acoperitori membre, orificiu adeziv în zona abdominală ø 6cm și orificiu adeziv în zona perineală ø 6cm, orificiu pentru degetul mânușii, pungă colectoare fluide cu piesă modelatoare, filtru și port pentru tubulatură
4 buc.	30cm x 30cm	prosop absorbant
1 buc.	10cm x 50cm	bandă adezivă chirurgicală
1 buc.	150cm x 190cm	husă masă instrumentar, ranforsată

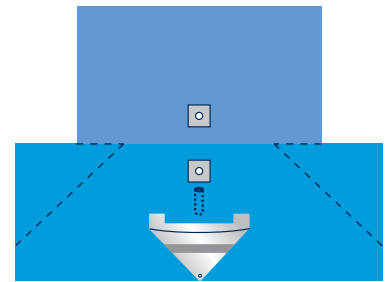

190x230cm



cantitate per box:
12 seturi



material SMS
hidrofob

STERILE R



confeționat din două
materiale diferite



4x 30x30cm



10x50cm

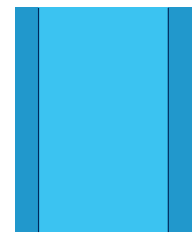

150x190cm

AT-S-TUR2-IP-C

SET REZECȚIE TRANSURETRALĂ 2, CU PUNGĂ COLECTOARE



cantitate	dimensiuni	componente
1 buc.	175cm x 240cm	câmp integrat cu jambiere, orificii în zona abdominală și zona perineală, orificiu pentru degetul mânușii, pungă colectoare fluide
2 buc.	30cm x 30cm	prosop absorbant
1 buc.	2cm x 22cm	bandă chirurgicală, tip Velcro
1 buc.	150cm x 190cm	husă masă instrumentar, ranforsată

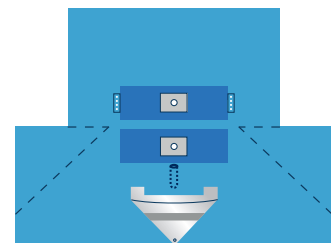

175x240cm



cantitate per box:
15 seturi



câmpuri cu 3 straturi
PREMIUM

STERILE R



2x 2x22cm



2x 30x30cm

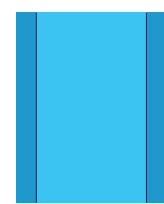

150x190cm

AT-S-PCNL1-IP-S SET LITOTRIȚIE CU SAC COLECTOR

NOU

cantitate	dimensiuni	componente
1 buc.	180cm x 300cm	câmp cu orificiu adeziv de 21,5cm x 24cm, cu sac colector fluide
1 buc.	150cm x 190cm	husă masă instrumentar, ranforsată

cantitate per bax:
12 seturi

set pentru procedura
de litotriție

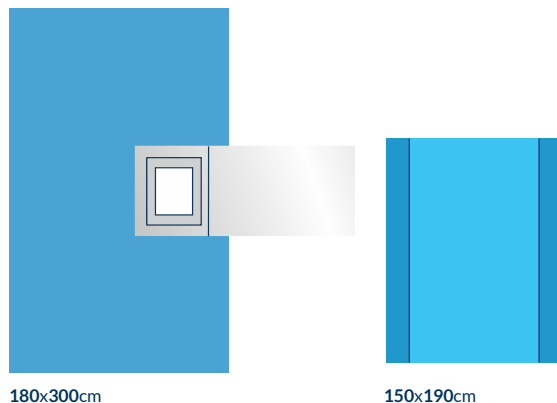

180x300cm

150x190cm

OBSTETRICĂ

AT-S-CSEC1-IP-C SET CEZARIANĂ 1

cantitate	dimensiuni	componente
1 buc.	200cm x 320cm	câmp cu orificiu adeziv de 25cm x 30cm, cu pungă colectoare fluide 75cm x 85cm cu port pentru tubulatură
4 buc.	30cm x 30cm	prosop absorbant
1 buc.	10cm x 50cm	bandă adezivă chirurgicală
1 buc.	75cm x 80cm	prosop absorbant pentru nou-născut
1 buc.	80cm x 145cm	husă masă Mayo, ranforsată - roșie
1 buc.	150cm x 190cm	husă masă instrumentar, ranforsată

cantitate per bax:
10 seturi

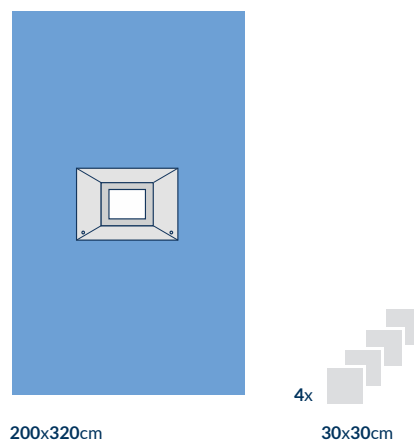

material SMS
hidrofob

pungă colectoare
fluide pe întreg perimetrul
orificiului

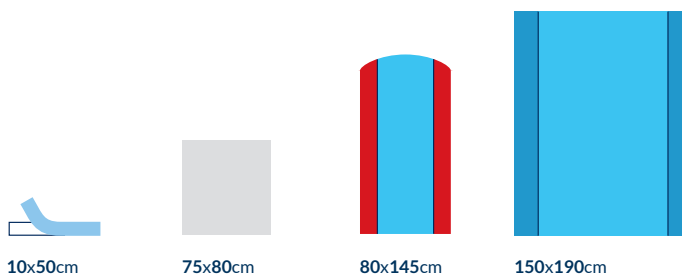

200x320cm

4x 30x30cm



10x50cm

75x80cm

80x145cm

150x190cm

AT-S-CSEC1-IF-C SET CEZARIANĂ CU FOLIE DE INCIZIE 1

cantitate	dimensiuni	componente
1 buc.	200cm x 320cm	câmp cu orificiu adeziv de 25cm x 30cm, folie de incizie, cu pungă colectoare fluide 75cm x 85cm cu port pentru tubulatură
4 buc.	30cm x 30cm	prosop absorbant
1 buc.	10cm x 50cm	bandă adezivă chirurgicală
1 buc.	75cm x 80cm	prosop absorbant pentru nou-născut
1 buc.	80cm x 145cm	husă masă Mayo, ranforsată - roșie
1 buc.	150cm x 190cm	husă masă instrumentar, ranforsată

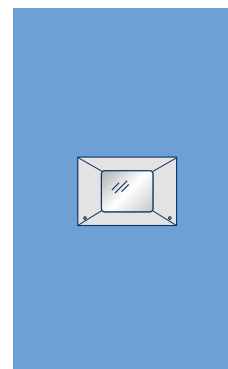

200x320cm

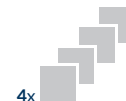

4x 30x30cm

 cantitate per box:
10 seturi

 material SMS
hidrofob

 pungă colectoare
fluide 360°



10x50cm



75x80cm

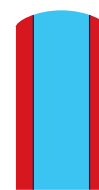

80x145cm

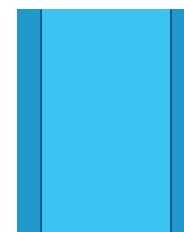

150x190cm

AT-S-CSEC2-IF-IP-C SET CEZARIANĂ CU FOLIE DE INCIZIE 2

cantitate	dimensiuni	componente
1 buc.	200cm x 320cm	câmp cu orificiu adeziv de 25cm x 30cm, folie de incizie, cu pungă colectoare fluide 75cm x 85cm cu port pentru tubulatură
4 buc.	30cm x 30cm	prosop absorbant
1 buc.	10cm x 50cm	bandă adezivă chirurgicală
1 buc.	2cm x 22cm	bandă chirurgicală tip Velcro
1 buc.	75cm x 80cm	prosop absorbant pentru bebeluși
10 buc.	40cm x 40cm	burete laparotomie cu fir radioopac și bandeleț albastră
20 buc.	30cm x 30cm	tampon tifon nucleu
1 buc.	L	halat chirurgical STANDARD
3 buc.	XL	halat chirurgical STANDARD
1 buc.	80cm x 140cm	husă masă Mayo, ranforsată - roșie
1 buc.	150cm x 190cm	husă masă instrumentar, ranforsată

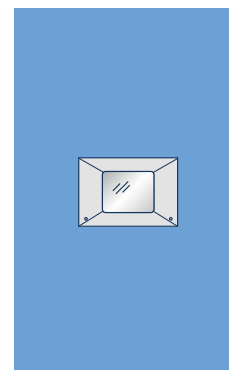

200x320cm

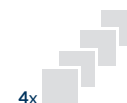

4x 30x30cm

 cantitate per box:
6 seturi

 material SMS
hidrofob

 pungă colectoare
fluide pe întreg peri-
metrul orificiului

☆☆☆
set
PREMIUM



10x50cm



2x22cm

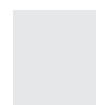

75x80cm



10x 40x40cm



20x 30x30cm



L



3x XL



80x140cm

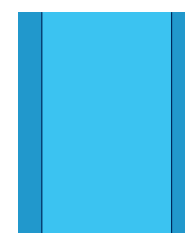

150x190cm

AT-S-CSEC3-IF-SP SET CEZARIANĂ CU FOLIE DE INCIZIE 3

cantitate	dimensiuni	componente
1 buc.	180/240cm x 215cm	câmp integrat cu acoperitori membre, orificiu adeziv de 23,5cm x 23,5cm x 22,5cm x 33cm, folie de incizie integrată cu pungă colectoare fluide de 56cm x 80cm, cu port pentru tubulatură, ranforsat
4 buc.	30cm x 30cm	prosop absorbant
1 buc.	10cm x 50cm	bandă adezivă chirurgicală
1 buc.	75cm x 80cm	prosop absorbant pentru nou-născut
1 buc.	80cm x 140cm	husă masă Mayo, ranforsată - roșie
1 buc.	150cm x 190cm	husă masă instrumentar, ranforsată



cantitate per bax:
10 seturi

material
superabsorbant

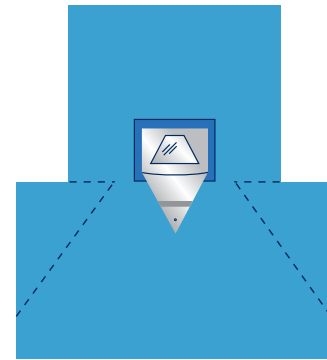
STERILE R   

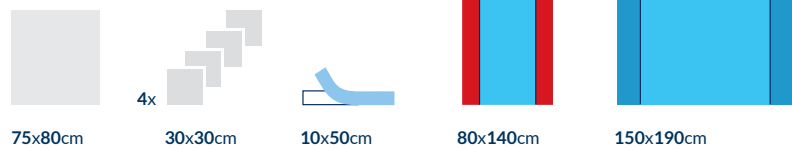

180/240x215cm



AT-S-DEL1-S SET NAȘTERE 1

cantitate	dimensiuni	componente
1 buc.	90cm x 120cm	câmp fără margine adezivă
2 buc.	30cm x 30cm	prosop absorbant
3 buc.	75cm x 80cm	prosop absorbant pentru nou-născut
1 buc.	60cm x 90cm	aleză absorbantă
1 buc.	80cm x 130cm	șorț din polietilenă
2 buc.	-	clemă prindere cordon ombilical

cantitate per bax:
20 seturi

STERILE R   

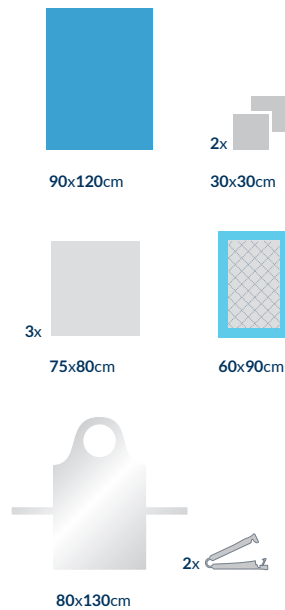

AT-S-DEL2-S SET NAȘTERE 2

cantitate	dimensiuni	componente
2 buc.	90cm x 120cm	câmp fără margine adezivă
6 buc.	30cm x 30cm	prosop absorbant
1 buc.	75cm x 80cm	prosop absorbant pentru nou-născut
2 buc.	60cm x 90cm	aleză absorbantă

cantitate per bax:
20 seturi

STERILE R   

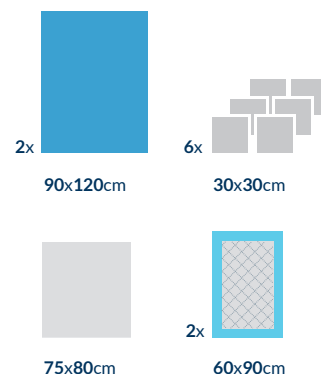

AT-S-DEL3-S
SET NAȘTERE 3

cantitate	dimensiuni	componente
1 buc.	90cm x 120cm	câmp fără margine adezivă
2 buc.	30cm x 30cm	prosop absorbant
3 buc.	75cm x 80cm	prosop absorbant pentru nou-născut
1 buc.	60cm x 90cm	aleză absorbantă
1 buc.	80cm x 130cm	șorț din polietilenă
2 buc.	-	clemă prindere cordon ombilical
10 buc.	30cm x 30cm	tampon tifon nucă



cantitate per box:
20 seturi

STERILE R

90x120cm



30x30cm



3x

75x80cm



60x90cm



80x130cm



2x



10x

30x30cm

AT-S-DEL4-S
SET NAȘTERE 4

cantitate	dimensiuni	componente
2 buc.	90cm x 120cm	câmp fără margine adezivă
6 buc.	30cm x 30cm	prosop absorbant
1 buc.	75cm x 80cm	prosop absorbant pentru nou-născut
1 buc.	60cm x 90cm	aleză absorbantă
1 buc.	80cm x 130cm	șorț din polietilenă
2 buc.	-	clemă prindere cordon ombilical



cantitate per box:
22 seturi

STERILE R

2x

90x120cm



6x

30x30cm



75x80cm



60x90cm



80x130cm



2x

AT-S-DEL5-SP
SET NAȘTERE 5

cantitate	dimensiuni	componente
1 buc.	114cm x 150cm	câmp naștere integrat cu pungă colectoare fluide de 78cm x 80cm, piesă modelatoare, filtru și port pentru tubulatură, ranforsată
2 buc.	30cm x 30cm	prosop absorbant
1 buc.	75cm x 80cm	prosop absorbant pentru nou-născuți
1 buc.	150cm x 190cm	husă masă instrumentar, ranforsată

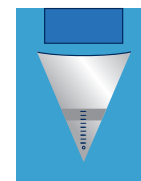

cantitate per box:
18 seturi

STERILE R

114x150cm



2x

30x30cm



75x85cm

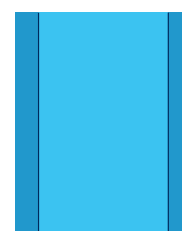

150x190cm

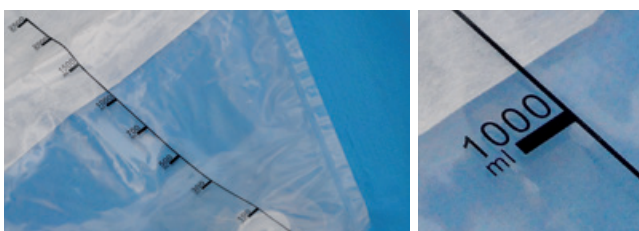

pungă cu marcaj extins

AT-S-OPHT2-IF-C SET OFTALMOLOGIE CU FOLIE DE INCIZIE 2

cantitate	dimensiuni	componente
1 buc.	120cm x 170cm	câmp oftalmologic cu orificiu de 10cm x 10cm, folie de incizie, integrat cu două pungi colectoare fluide și un piesă modelatoare, ranforsat
2 buc.	30cm x 30cm	prosop absorbant
1 buc.	40cm x 65cm	husă pentru tăvița de instrumente procedură facoemulsificare
2 buc.	35cm x 75cm	husă protecție cotiere
1 buc.	80cm x 145cm	husă masă Mayo, ranforsată - roșie
1 buc.	150cm x 190cm	husă masă instrumentar, ranforsată

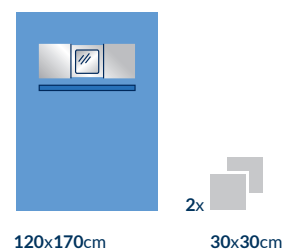



cantitate per box:
12 seturi

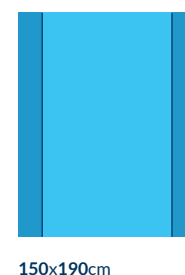
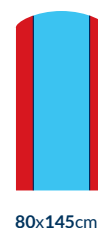
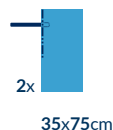

material SMS
hidrofob

AT-S-OPHT3-IF-C SET OFTALMOLOGIE CU FOLIE DE INCIZIE 3

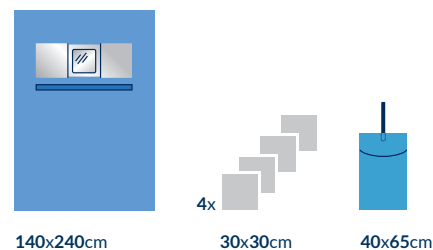
cantitate	dimensiuni	componente
1 buc.	140cm x 240cm	câmp oftalmologic cu orificiu de 10cm x 10cm, folie de incizie, integrat cu două pungi colectoare fluide și un piesă modelatoare, ranforsat
4 buc.	30cm x 30cm	prosop absorbant
1 buc.	40cm x 65cm	husă pentru tăvița de instrumente procedură facoemulsificare
2 buc.	35cm x 75cm	husă protecție cotiere
1 buc.	L	halat chirurgical STANDARD
1 buc.	XL	halat chirurgical STANDARD
1 buc.	80cm x 145cm	husă masă Mayo, ranforsată - roșie
1 buc.	150cm x 190cm	husă masă instrumentar, ranforsată





cantitate per box:
10 seturi

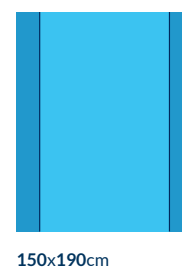
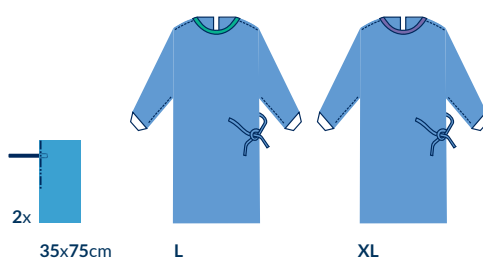

material SMS
hidrofob

☆☆☆
set
PREMIUM





NEUROCHIRURGIE ȘI OTORINOLARINGOLOGIE

AT-S-OTOL1-C SET OTORINOLARINGOLOGIE 1

cantitate	dimensiuni	componente
1 buc.	200cm x 280cm	câmp cu orificiu adeziv ø 10cm, ranforsat
2 buc.	30cm x 30cm	prosop absorbant
1 buc.	10cm x 50cm	bandă adezivă chirurgicală
1 buc.	150cm x 190cm	husă masă instrumentar, ranforsată

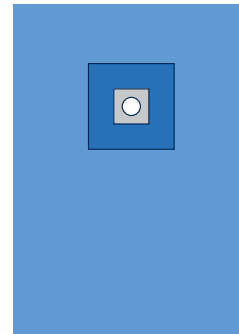

200x280cm

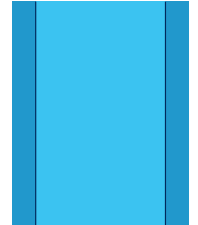

150x190cm

cantitate per bax:
20 seturi

material SMS
hidrofob

material
superabsorbant

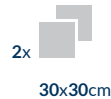

STERILE R



AT-S-OTOL2-C SET OTORINOLARINGOLOGIE 2

cantitate	dimensiuni	componente
1 buc.	150cm x 200cm	câmp cu deschidere în U de 6cm x 65cm, ranforsat
1 buc.	150cm x 180cm	câmp cu margine adezivă
1 buc.	75cm x 90cm	câmp cu margine adezivă
4 buc.	30cm x 30cm	prosop absorbant
1 buc.	10cm x 50cm	bandă adezivă chirurgicală
1 buc.	80cm x 145cm	husă masă Mayo, ranforsată - roșie
1 buc.	150cm x 190cm	husă masă instrumentar, ranforsată

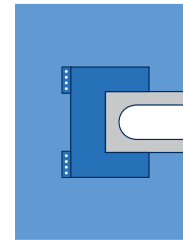

150x200cm



150x180cm

cantitate per bax:
12 seturi

material SMS
hidrofob

material
superabsorbant

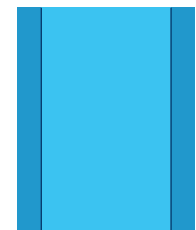
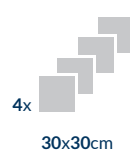
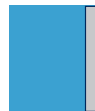

150x190cm

STERILE R



AT-S-CRA1-IF-SP SET CRANIOTOMIE CU FOLIE DE INCIZIE 1

cantitate	dimensiuni	componente
1 buc.	230cm x 300cm	câmp cu orificiu de 20cm x 30cm, folie de incizie, pungă colectoare fluide, ranforsat
4 buc.	50cm x 50cm	câmp cu margine adezivă
2 buc.	30cm x 30cm	prosop absorbant
1 buc.	10cm x 50cm	bandă adezivă chirurgicală
1 buc.	2cm x 25cm	bandă chirurgicală, tip Velcro
1 buc.	80cm x 145cm	husă masă Mayo, ranforsată - roșie
1 buc.	150cm x 190cm	husă masă instrumentar, ranforsată



230x300cm



cantitate per bax:
16 seturi

neurochirurgie

material
superabsorbant

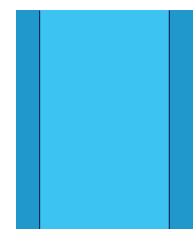
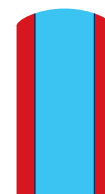
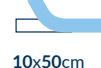
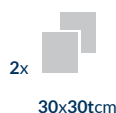

150x190cm

STERILE R





CARDIOCHIRURGIE ȘI ANGIOGRAFIE

AT-S-ABL1-IF-SP SET ABLAȚIE CU FOLIE DE INCIZIE 1

cantitate	dimensiuni	componente
1 buc.	180cm x 305cm	câmp cu două orificii adezive de 12cm x 15cm, cu folie de incizie, ranforsat
2 buc.	30cm x 30cm	prosop absorbant
1 buc. 1 buc.	ø 80cm	husă circulară pentru acoperirea echipamentelor medicale
	XL	halat chirurgical STANDARD
1 buc.	150cm x 190cm	husă masă instrumentar, ranforsată

cantitate per bax:
12 seturi

material
superabsorbant

STERILE R

LATEX

PHT

5 YEARS
SHELF LIFE

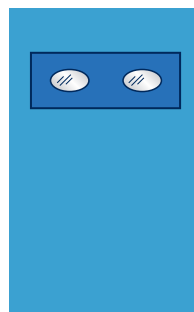

180x305cm



80x80cm



XL



2x
30x30cm

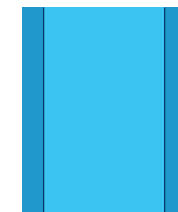

150x190cm

AT-S-ANG2-C SET ANGIOGRAFIE 2

cantitate	dimensiuni	componente
1 buc.	220cm x 320cm	câmp cu două orificii adezive ø 10cm cu inserții de folie transparentă care protejează panoul de comandă, ranforsat
1 buc.	10cm x 50cm	bandă adezivă chirurgicală
1 buc.	XL	halat chirurgical STANDARD
1 buc.	100cm x 150cm	câmp fără margine adezivă
1 buc.	100cm x 150cm	husă masă instrumentar, ranforsată

cantitate per bax:
10 seturi

material SMS
hidrofob

material
superabsorbant

STERILE R

LATEX

PHT

5 YEARS
SHELF LIFE

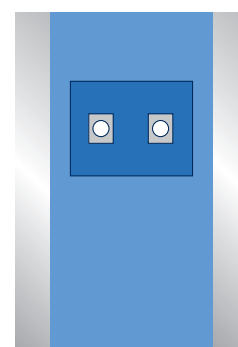

220x320cm



10x50cm



XL



100x150cm

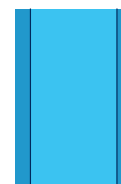

100x150cm

AT-S-ANG3-SP SET ANGIOGRAFIE 3

NOU

cantitate	dimensiuni	componente
1 buc.	240cm x 350cm	câmp cu două orificii adezive zonă femurală ø 9,5cm și două orificii adezive zonă radială de 6cm x 9cm, cu inserții de folie transparentă care protejează panoul de comandă, ranforsat
1 buc.	30cm x 30cm	prosop absorbant
1 buc.	100cm x 150cm	husă masă instrumentar, ranforsată

cantitate per bax:
20 seturi

material SMS
hidrofob

material
superabsorbant

câmp disponibil în seturile
Omegapack

STERILE R

LATEX

PHT

5 YEARS
SHELF LIFE

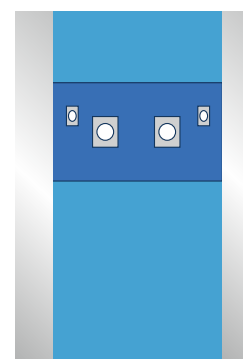

240x350cm



30x30cm

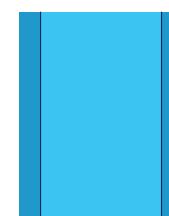

150x190cm

ZARYS



WWW.ZARYS.COM

HALATE CHIRURGICALE

HALAT STERIL NORMAL

REF	dimensiuni	garnitură guler	cantitate per pachet
AT-SGN-L	L		1 buc.
AT-SGN-XL	XL		1 buc.

cantitate per box:
25 buc.

include
1 prosop absorbant
40cm x 40cm

22 g/m²

STERILEEO

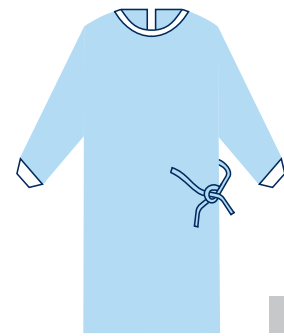

40x40cm

HALAT CHIRURGICAL STERIL STANDARD



REF	dimensiuni	garnitură guler	cantitate per pachet
AT-SGS-M 1	M		1 buc.
AT-SGS-L 1	L		1 buc.
AT-SGS-XL 1	XL		1 buc.
AT-SGS-XXL 1	XXL		1 buc.
AT-SGS-XXXL 1	XXXL		1 buc.

cantitate per box:
25 buc.

include
două prosoape
absorbante
30cm x 30cm

35 g/m²

STERILEEO



2x
30x30cm

HALAT CHIRURGICAL STERIL STANDARD

REF	dimensiuni	garnitură guler	cantitate per pachet
AT-SGS-M 1E	M		1 buc.
AT-SGS-L 1E	L		1 buc.
AT-SGS-XL 1E	XL		1 buc.
AT-SGS-XXL 1E	XXL		1 buc.

cantitate per box:
25 buc.

nu include
prosoape absorbante

varianta
economică

35 g/m²

STERILEEO

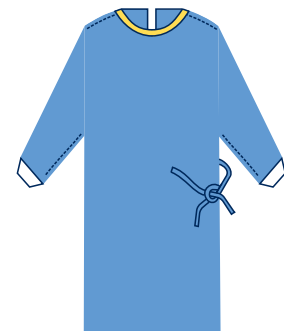

HALAT CHIRURGICAL STERIL STANDARD

REF	dimensiuni	garnitură guler	cantitate per pachet
AT-SGS-M 2	M		1 buc.
AT-SGS-L 2	L		1 buc.
AT-SGS-XL 2	XL		1 buc.
AT-SGS-XXL 2	XXL		1 buc.

cantitate per box:
25 buc.

include
două prosoape
absorbante
30cm x 30cm

40 g/m²

STERILEEO



NOU



2x
30x30cm

HALAT CHIRURGICAL STERIL STANDARD

REF	dimensiuni	garnitură guler	cantitate per pachet
AT-SGS-M	M		1 buc.
AT-SGS-L	L		1 buc.
AT-SGS-XL	XL		1 buc.
AT-SGS-XXL	XXL		1 buc.

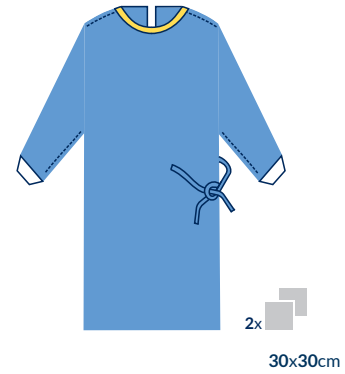

 cantitate per box: 25 buc.
 include două prosoape absorbante 30cm x 30cm
 45 g/m²



HALAT CHIRURGICAL STERIL STANDARD PLUS BESTSELLER

REF	dimensiuni	garnitură guler	cantitate per pachet
AT-SGSP-M 1	M		1 buc.
AT-SGSP-L 1	L		1 buc.
AT-SGSP-XL 1	XL		1 buc.
AT-SGSP-XXL 1	XXL		1 buc.
AT-SGSP-XXXL 1	XXXL		1 buc.

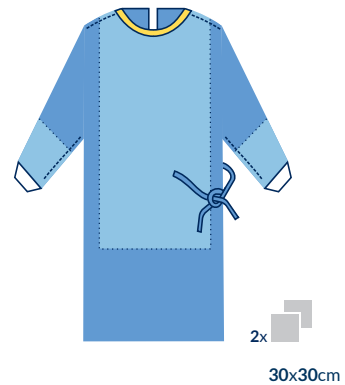

 cantitate per box: 25 buc.
 include două prosoape absorbante 30cm x 30cm
 35 g/m²



HALAT CHIRURGICAL STERIL STANDARD PLUS

REF	dimensiuni	garnitură guler	cantitate per pachet
AT-SGSP-M 1E	M		1 buc.
AT-SGSP-L 1E	L		1 buc.
AT-SGSP-XL 1E	XL		1 buc.
AT-SGSP-XXL 1E	XXL		1 buc.

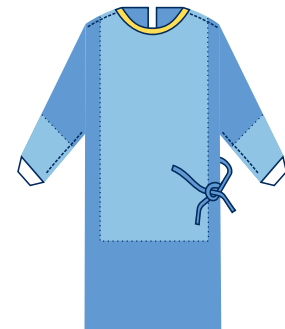

 cantitate per box: 25 buc.
 nu include prosoape absorbante
 varianta economică
 35 g/m²



HALAT CHIRURGICAL STERIL STANDARD PLUS

NOU

REF	dimensiuni	garnitură guler	cantitate per pachet
AT-SGSP-M 2	M		1 buc.
AT-SGSP-L 2	L		1 buc.
AT-SGSP-XL 2	XL		1 buc.
AT-SGSP-XXL 2	XXL		1 buc.

cantitate per bax:
25 buc.

include
**două prosoape
absorbante
30cm x 30cm**

40 g/m²

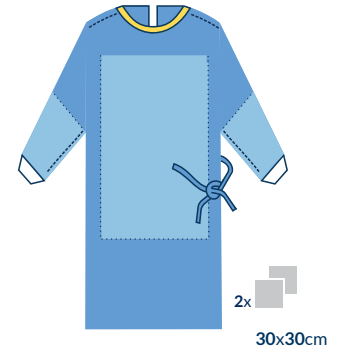

HALAT CHIRURGICAL STERIL STANDARD PLUS

REF	dimensiuni	garnitură guler	cantitate per pachet
AT-SGSP-M	M		1 buc.
AT-SGSP-L	L		1 buc.
AT-SGSP-XL	XL		1 buc.
AT-SGSP-XXL	XXL		1 buc.

cantitate per bax:
25 buc.

include
**două prosoape
absorbante
30cm x 30cm**

45 g/m²



HALAT CHIRURGICAL STERIL EXTRA SAFE BESTSELLER

REF	dimensiuni	garnitură guler	cantitate per pachet
AT-SGES-XXL 1	XXL		1 buc.

cantitate per bax:
25 buc.

include
**două prosoape
absorbante
30cm x 30cm**

stil
maxi

35 g/m²



HALAT CHIRURGICAL STERIL COMFORT

REF	dimensiuni	garnitură guler	cantitate per pachet
AT-SGC-M	M		1 buc.
AT-SGC-L	L		1 buc.
AT-SGC-XL	XL		1 buc.
AT-SGC-XXL	XXL		1 buc.



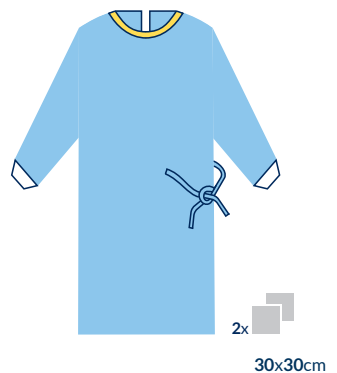

cantitate per bax:
25 buc.

include
**două prosoape
absorbante
30cm x 30cm**

68 g/m²



HALAT CHIRURGICAL STERIL COMFORT PLUS

REF	dimensiuni	garnitură guler	cantitate per pachet
AT-SGCP-M	M		1 buc.
AT-SGCP-L	L		1 buc.
AT-SGCP-XL	XL		1 buc.
AT-SGCP-XXL	XXL		1 buc.

cantitate per bax:
25 buc.

include
**două prosoape
absorbante
30cm x 30cm**

68 g/m²

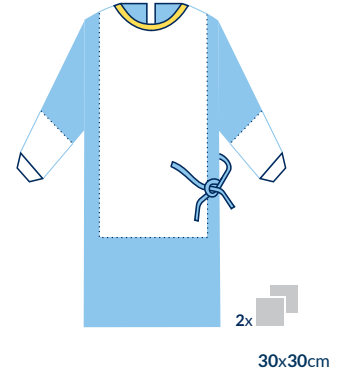

HALATE CHIRURGICALE NESTERILE

HALAT CHIRURGICAL NESTERIL STANDARD

REF	dimensiuni	garnitură guler	cantitate per pachet
AT-NS-SGS-M 1E	M		1 buc.
AT-NS-SGS-L 1E	L		1 buc.
AT-NS-SGS-XL 1E	XL		1 buc.
AT-NS-SGS-XXL 1E	XXL		1 buc.

cantitate per bax:
50 buc.

35 g/m²



HALAT CHIRURGICAL NESTERIL PREMIUM

REF	dimensiuni	garnitură guler	cantitate per pachet
AT-NS-SGP-L 1E	L		10 buc.
AT-NS-SGP-XL 1E	XL		10 buc.

cantitate per bax:
10 x 10 buc.

complet ranforsat
PP+PE

îndeplinește
cerințele standardului
EN 14126

35 g/m²

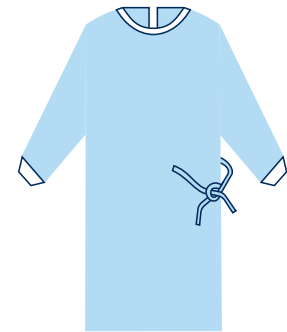

Este extrem de important pentru noi să oferim clienților noștri produse care să asigure condiții de lucru la standarde ridicate și confort în utilizare

Pentru a atinge acest obiectiv, am creat o linie de produse de înaltă calitate fabricate din diferite tipuri de materiale nețesute:

- polipropilenă nețesută
- material nețesut SMS
- material nețesut Spunlace
- material nețesut din vâscoză
- material nețesut Spunlace Mesh

O combinație de mai mulți factori, cum ar fi designul optim, potrivirea perfectă, respirabilitatea și structura, face produsele BETAtex confortabile și fiabile. O gamă largă de soluții va satisface cu siguranță preferințele individuale ale clienților noștri și va garanta atât confortul cât și siguranța personalului medical și a pacienților



Îmbrăcăminte medicală

halate vizitator | Îmbrăcăminte medicală |
bonete și măști chirurgicale | Îmbrăcăminte
pacienți | botoși de unică folosință |
lenjerie de pat de unică folosință
și aleze absorbante



ZARYS

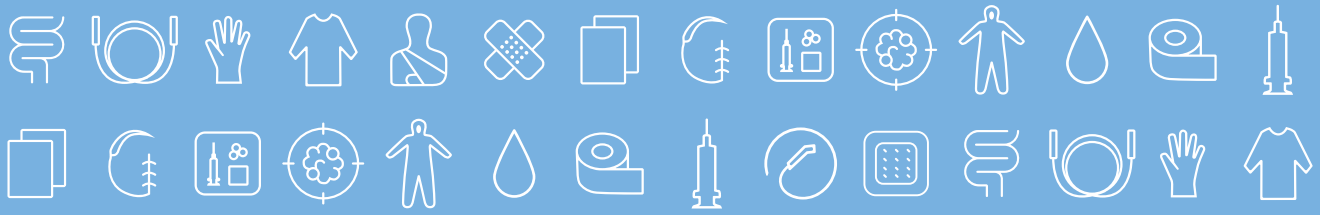

WWW.ZARYS.COM



HALATE VIZITATOR

HALAT VIZITATOR

cu manșete elastice, material nețesut

caracteristici

- confectionat din polipropilenă nețesută, gramaj de 20 g/m², 50 g/m², 30 g/m² sau 40 g/m²
- prevăzut cu legături în talie și la gât
- mâneci lungi cu manșete elastice
- conferă respirabilitate
- mărimi disponibile: L, XL
- de unică folosință

REF	gramaj	mărime	culoare	cantitate per pachet
BT-019-20B3-L	20 g/m ²	L	albastru	10 buc.
BT-019-20B4-XL	20 g/m ²	XL	albastru	10 buc.
BT-019-20G3-L	20 g/m ²	L	verde	10 buc.
BT-019-20G4-XL	20 g/m ²	XL	verde	10 buc.
*BT-019-20W3-L	20 g/m ²	L	alb	10 buc.
BT-019-25B3-L	25 g/m ²	L	albastru	10 buc.
BT-019-25B4-XL	25 g/m ²	XL	albastru	10 buc.
BT-019-25G3-L	25 g/m ²	L	verde	10 buc.
BT-019-25G4-XL	25 g/m ²	XL	verde	10 buc.
*BT-019-25W3-L	25 g/m ²	L	alb	10 buc.
*BT-019-30W3-L	30 g/m ²	L	alb	10 buc.
*BT-019-30G3-L	30 g/m ²	L	verde	10 buc.
*BT-019-30G4-XL	30 g/m ²	XL	verde	10 buc.
*BT-019-30B3-L	30 g/m ²	L	albastru	10 buc.
*BT-019-40B3-L	40 g/m ²	L	albastru	10 buc.
*BT-019-40G3-L	40 g/m ²	L	verde	10 buc.

 cantitate per bax:
10 x 10 buc.

 culori disponibile

 disponibil
la cerere



HALAT VIZITATOR

cu manșete tricotate, material nețesut

caracteristici

- confectionat din polipropilenă nețesută, gramaj de 20 g/m², 25 g/m², 30 g/m² sau 40 g/m²
- prevăzut cu legături în talie și la gât
- mâneci lungi cu manșete tricotate
- conferă respirabilitate
- mărimi disponibile: L, XL, XXL
- de unică folosință

REF	gramaj	mărime	culoare	cantitate per pachet
BT-015-20G3-L	20 g/m ²	L	verde	10 buc.
BT-015-20G4-XL	20 g/m ²	XL	verde	10 buc.
BT-015-25G3-L	25 g/m ²	L	verde	10 buc.
BT-015-25B3-L	25 g/m ²	L	albastru	10 buc.
BT-015-25G4-XL	25 g/m ²	XL	verde	10 buc.
BT-015-30G3-L	30 g/m ²	L	verde	10 buc.
BT-015-30G4-XL	30 g/m ²	XL	verde	10 buc.
BT-015-30G5-XXL	30 g/m ²	XXL	verde	10 buc.
BT-015-40G3-L	40 g/m ²	L	verde	10 buc.
BT-015-40B3-L	40 g/m ²	L	albastru	10 buc.
BT-015-40G4-XL	40 g/m ²	XL	verde	10 buc.

 cantitate per bax:
10 x 10 buc.

 culori disponibile



ZARYS

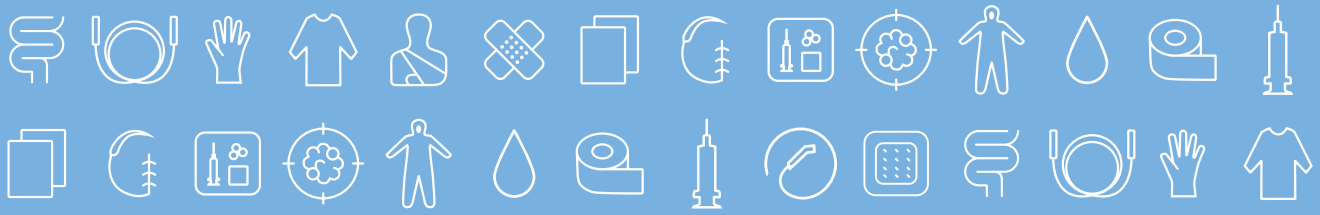

WWW.ZARYS.COM

ÎMBRĂCĂMINTE MEDICALĂ

COSTUM CHIRURGICAL

compus din bluză cu mânecă scurtă și pantaloni din polipropilenă nețesută

caracteristici

- confecționat din material nețesut SMS cu gramaj 35 /gm2
- bluză cu mânecă scurtă, guler în V și 3 buzunare
- pantaloni cu șiret în talie
- bluză și pantalonii de culoare albastră se pot achiziționa și ambalate individual
- de unică folosință



SET (BLUZĂ+PANTALONI)

REF	mărime	culoare	cantitate per pachet
BT-017-S35B1-S-SMS	S	albastru	1 set
BT-017-S35B2-M-SMS	M	albastru	1 set
BT-017-S35B3-L-SMS	L	albastru	1 set
BT-017-S35B4-XL-SMS	XL	albastru	1 set
BT-017-S35B5-XXL-SMS	XXL	albastru	1 set
BT-017-S35B6-XXXL-SMS	XXXL	albastru	1 set
BT-017-S35B7-XXXXL-SMS	XXXXL	albastru	1 set
BT-017-S35G1-S-SMS	S	verde	1 set
BT-017-S35G2-M-SMS	M	verde	1 set
BT-017-S35G3-L-SMS	L	verde	1 set
BT-017-S35G4-XL-SMS	XL	verde	1 set
BT-017-S35G5-XXL-SMS	XXL	verde	1 set
BT-017-S35V1-S-SMS	S	violet	1 set
*BT-017-S35V2-M-SMS	M	violet	1 set
*BT-017-S35V3-L-SMS	L	violet	1 set
*BT-017-S35V4-XL-SMS	XL	violet	1 set
*BT-017-S35V5-XXL-SMS	XXL	violet	1 set

BLUZĂ

REF	mărime	culoare	cantitate per pachet
*BT-018-S35B1-S-SMS	S	albastru	1 buc.
*BT-018-S35B2-M-SMS	M	albastru	1 buc.
*BT-018-S35B3-L-SMS	L	albastru	1 buc.
*BT-018-S35B4-XL-SMS	XL	albastru	1 buc.
*BT-018-S35B5-XXL-SMS	XXL	albastru	1 buc.

PANTALONI

REF	mărime	culoare	cantitate per pachet
*BT-018-T35B1-S-SMS	S	albastru	1 buc.
*BT-018-T35B2-M-SMS	M	albastru	1 buc.
*BT-018-T35B3-L-SMS	L	albastru	1 buc.
*BT-018-T35B4-XL-SMS	XL	albastru	1 buc.
*BT-018-T35B5-XXL-SMS	XXL	albastru	1 buc.

cantitate per box:
50 x 1 set

culori disponibile



*
disponibil
la cerere



BLUZĂ MEDICALĂ CU MÂNECĂ SCURTĂ

material neșesut

caracteristici

- confecționată din polipropilenă moale neșesută, cu gramaj 47 g/m²
- mâneci scurte
- prevăzută cu 3 buzunare mari
- **guler închis cu capsă**
- de unică folosință

REF	mărime	cantitate per pachet
BT-018-S47B0-XS-SOFT2	XS	1 buc.
BT-018-S47B1-S-SOFT2	S	1 buc.
BT-018-S47B2-M-SOFT2	M	1 buc.
BT-018-S47B3-L-SOFT2	L	1 buc.
BT-018-S47B4-XL-SOFT2	XL	1 buc.
BT-018-S47B5-XXL-SOFT2	XXL	1 buc.
BT-018-S47B6-XXXL-SOFT2	XXXL	1 buc.
BT-018-S47B7-XXXXL-SOFT2	XXXXL	1 buc.

 cantitate per bax:
50 x 1 buc.

 culori disponibile



guler închis cu capsă



BLUZĂ MEDICALĂ CU MÂNECĂ LUNGĂ

material neșesut

caracteristici

- confecționată din polipropilenă moale neșesută, cu gramaj 47 g/m²
- mâneci lungi cu manșete tricotate
- prevăzută cu două buzunare mari
- **sistem de închidere: capse**
- de unică folosință

REF	mărime	cantitate per pachet
BT-018-O47B1-S-SOFT3	S	1 buc.
BT-018-O47B2-M-SOFT3	M	1 buc.
BT-018-O47B3-L-SOFT3	L	1 buc.
BT-018-O47B4-XL-SOFT3	XL	1 buc.
BT-018-O47B5-XXL-SOFT3	XXL	1 buc.

 cantitate per bax:
50 x 1 buc.

 culori disponibile



PANTALONI MEDICALI CU ȘIRET

material neșesut

caracteristici

- confecționați din polipropilenă moale neșesută, cu gramaj 47 g/m²
- cu șiret în talie
- prevăzuți cu un buzunar mare cu capsă
- de unică folosință

REF	mărime	cantitate per pachet
BT-018-T47B0-XS-SOFT1	XS	1 buc.
BT-018-T47B1-S-SOFT1	S	1 buc.
BT-018-T47B2-M-SOFT1	M	1 buc.
BT-018-T47B3-L-SOFT1	L	1 buc.
BT-018-T47B4-XL-SOFT1	XL	1 buc.
BT-018-T47B5-XXL-SOFT1	XXL	1 buc.
BT-018-T47B6-XXXL-SOFT1	XXXL	1 buc.
BT-018-T47B7-XXXXL-SOFT1	XXXXL	1 buc.

cantitate per bax:
50 x 1 buc.

culori disponibile



ZARYS



WWW.ZARYS.COM

BONETE ȘI MĂȘTI CHIRURGICALE

BONETĂ CHIRURGICALĂ BUFANTĂ

din polipropilenă nețesută

caracteristici

- bonetă prevăzută cu bandă elastică
- diametru aproximativ 53 cm
- confecționată din polipropilenă nețesută permeabilă
- excelentă respirabilitate și confort la purtare
- ambalare: cutie din carton ergonomică, care permite extragerea unei singure bucăți
- de unică folosință

REF	culoare	cantitate per cutie
BT-008-18G	verde	100 buc.
BT-008-18B	albastru	100 buc.

 cantitate per bax:
10 x 100 buc.

 culori disponibile



DONA

bonetă chirurgicală bufantă

caracteristici

- bonetă prevăzută cu bandă elastică
- diametru aproximativ 47 cm
- confecționată din vâscoză nețesută
- excelentă respirabilitate și confort la purtare
- ambalare: cutie din carton ergonomică, care permite extragerea unei singure bucăți
- de unică folosință

REF	culoare	cantitate per cutie
BT-008-25G-B1-V	verde	100 buc.
BT-008-25B-B1-V	albastru	100 buc.
BT-008-25G-B1-V-XL	verde	100 buc.

 cantitate per bax:
4 x 100 buc.

 culori disponibile



LILI

bonetă chirurgicală cu închidere posterioră cu elastic

caracteristici

- bonetă prevăzută cu bandă elastică la spate
- confecționată din vâscoză nețesută
- excelentă respirabilitate și confort la purtare
- ambalare: cutie din carton ergonomică, care permite extragerea unei singure bucăți
- de unică folosință

REF	culoare	cantitate per cutie
BT-001-25G-R1-V	verde	100 buc.
BT-001-25B-R1-V	albastru	100 buc.

 cantitate per bax:
6 x 100 buc.

 culori disponibile



POLA

bonetă chirurgicală cu închidere posterioară cu elastic

caracteristici

- bonetă prevăzută cu bandă elastică la spate
- confecționată din material nețesut rezistent, Spunlace și polipropilenă
- materialul nețesut utilizat se caracterizează prin proprietăți bune de absorbție și rezistență, și, în plus, este plăcut la atingere, aspect care sporește confortul pe durata purtării
- excelentă respirabilitate și confort la purtare
- ambalare: cutie din carton ergonomică, care permite extragerea unei singure bucăți
- de unică folosință

REF	cantitate per cutie
BT-001-45B-SPN	100 buc.

 cantitate per box:
6 x 100 buc.

 culori disponibile



SOL

bonetă chirurgicală cu legături

caracteristici

- bonetă prevăzută cu legături la spate
- confecționată din vâscoză nețesută
- excelentă respirabilitate și confort la purtare
- ambalare: cutie din carton ergonomică, care permite extragerea unei singure bucăți
- de unică folosință

REF	culoare	cantitate per cutie
BT-007-25G-T1-V	verde	100 buc.
BT-007-25B-T1-V	albastru	100 buc.

 cantitate per box:
6 x 100 buc.

 culori disponibile
 



ABI

bonetă chirurgicală cu legături

caracteristici

- bonetă adâncă prevăzută cu legături la spate
- prin pliere în partea frontală se creează un strat suplimentar de protecție împotriva transpirației
- confecționată din vâscoză nețesută
- excelentă respirabilitate și confort la purtare
- ambalare: cutie din carton ergonomică, care permite extragerea unei singure bucăți
- de unică folosință, nesterilă

REF	culoare	cantitate per cutie
BT-007-25G-T2-V	verde	100 buc.
BT-007-25B-T2-V	albastru	100 buc.

 cantitate per box:
6 x 100 buc.

 culori disponibile
 



NINO

bonetă chirurgicală

caracteristici

- bonetă fără elastic sau legături, concepută pentru persoanele cu părul scurt
- două straturi de material nețesut în partea laterală
- confecționată din vâscoză nețesută
- excelentă respirabilitate și confort la purtare
- ambalare: cutie din carton ergonomică, care permite extragerea unei singure bucăți
- de unică folosință

REF	culoare	cantitate per cutie
BT-001-25G-D-V	verde	100 buc.
BT-001-25B-D-V	albastru	100 buc.

 cantitate per bax:
6 x 100 buc.

 culori disponibile



KOKO long

bonetă chirurgicală cu fileu pentru păr

caracteristici

- bonetă cu fileu pentru păr și bandă de elastic în partea posterioară
- protecție optimă pentru persoanele cu părul lung
- confecționată din vâscoză nețesută perforată
- respirabilitate excelentă și confort la purtare
- ambalare: cutie din carton ergonomică, care permite extragerea unei singure bucăți
- de unică folosință

REF	culoare	cantitate per cutie
BT-001-25G-S1-V	verde	100 buc.
BT-001-25B-S1-V	albastru	100 buc.

 cantitate per bax:
6 x 100 buc.

 pentru păr lung

 culori disponibile



DORA long

bonetă chirurgicală cu fileu pentru păr

caracteristici

- bonetă prevăzută cu inserție anti-transpirație la nivelul frunții
- design special care permite bonetei să se ajusteze la forma capului și să țină părul strâns într-un mod excelent
- protecție optimă pentru persoanele cu părul lung
- confecționată din material nețesut Spunlace și polipropilenă
- excelentă respirabilitate și confort la purtare
- ambalare: cutie din carton ergonomică, care permite extragerea unei singure bucăți
- de unică folosință

REF	cantitate per cutie
BT-001-45B-S-SPN	50 buc.

 cantitate per bax:
6 x 50 buc.

 inserție anti-transpirație la nivelul frunții

 pentru păr lung

 culori disponibile





BEN

bonetă chirurgicală cu legături

caracteristici

- bonetă cu imprimeu prevăzută cu legături la spate
- confecționată din material Spunlace neșesut tip plasă
- excelentă respirabilitate și confort la purtare

REF	cantitate per cutie
BT-007-35B-SPNM	100 buc.

cantitate per bax:
10 x 100 buc.

culori disponibile



TOM

bonetă chirurgicală cu legaturi

caracteristici

- bonetă prevăzută cu legături la spate
- inserție anti-transpirație pe întreaga circumferință
- confecționată din polipropilenă neșesută cu gramaj 20 g/m²
- ambalare: cutie din carton ergonomică, care permite extragerea unei singure bucăți
- de unică folosință

REF	cantitate per cutie
BT-007-P20G	100 buc.

cantitate per bax:
10 x 100 buc.

inserție
anti-transpirație

culori disponibile



ROS

bonetă chirurgicală cu legături

caracteristici

- bonetă prevăzută cu legături la spate
- inserție anti-transpirație pe întreaga circumferință
- confecționată din Spunlace și polipropilenă neșesută
- ambalare: cutie din carton ergonomică, care permite scoaterea unei singure bucăți
- de unică folosință

REF	cantitate per cutie
BT-007-P45B	50 buc.

cantitate per bax:
6 x 50 buc.

inserție
anti-transpirație

culori disponibile



OLAF

bonetă chirurgicală cu legături

NOU

caracteristici

- confecționată din polipropilenă neșesută 30 g/m²
- cu imprimeu multicolor
- prevăzută cu legături la spate
- ambalare: cutie din carton ergonomică, care permite extragerea unei singure bucăți
- de unică folosință

REF	cantitate per cutie
BT-007-30C-T1-PP	100 buc.

cantitate per bax:
6 x 100 buc.

culori disponibile



MAYA bonetă chirurgicală cu elastic

NOU

caracteristici

- confecționată din polipropilenă nețesută cu o densitate de 30 g/m²
- cu imprimeu multicolor
- prevăzută cu elastic la spate
- ambalare: cutie din carton ergonomică, care permite extragerea unei singure bucăți
- de unică folosință

REF cantitate per cutie

BT-007-30C-R1-PP 100 buc.



cantitate per bax:
6 x 100 buc.

culori disponibile



MASCĂ CHIRURGICALĂ cu legături

caracteristici

- confecționată din trei straturi de material nețesut hipoalergenic și fără praf
- piesă modelatoare la nivelul nasului
- protejează câmpul operator împotriva epidermei exfoliate, părului și contaminării prin stropi
- acoperă gura și nasul creând o barieră pentru a reduce la minimum transmiterea directă a agenților infecțioși între personal și pacienți
- ambalare: cutie din carton ergonomică, care permite extragerea unei singure bucăți

REF culoare cantitate per cutie

BT-046-32G verde 50 buc.
BT-046-32B albastru 50 buc.



cantitate per bax:
20 x 50 buc.

trei straturi

tip II
conform
EN 14683

culori
disponibile



MASCĂ CHIRURGICALĂ cu elastic

caracteristici

- confecționată din trei straturi de material nețesut hipoalergenic și fără praf
- piesă modelatoare la nivelul nasului
- rezistență la stropire
- protejează câmpul operator împotriva epidermei exfoliate, părului și contaminării prin stropi
- acoperă gura și nasul creând o barieră pentru a reduce la minimum transmiterea directă a agenților infecțioși între personal și pacienți
- ambalare: cutie din carton ergonomică, care permite extragerea unei singure bucăți
- de unică folosință

REF culoare tipologie în conformitate cu standardul EN 14683 cantitate per cutie

BT-046-31G verde tip II 50 buc.
BT-046-31B albastru tip II 50 buc.
BT-046-R31B albastru tip II R 50 buc.



cantitate per bax:
20 x 50 buc.

trei straturi

culori
disponibile



MASCĂ CHIRURGICALĂ cu elastic

NOU

caracteristici

- confecționată din trei straturi de material nețesut
- piesă modelatoare la nivelul nasului
- eficiență de filtrare antibacteriană (BFE) ≥ 98%
- ambalare: cutie din carton ergonomică, care permite extragerea unei singure bucăți
- de unică folosință

REF culoare tipologie în conformitate cu standardul EN 14683 cantitate per cutie

BT-046-31C pattern tip II 50 buc.



cantitate per bax:
20 x 50 buc.

trei straturi

culori disponibile



ZARYS



WWW.ZARYS.COM

ÎMBRĂCĂMINTE
PENTRU PACIENȚI

CĂMAȘĂ DE NOAPTE PENTRU PACIENȚI cu legături, material neșesut

caracteristici

- confecționată din material neșesut SMS
- cu mânecă scurtă
- prevăzută cu legături în talie și la nivelul gâtului
- ușor de îmbrăcat și dezbrăcat pentru pacienții imobilizați la pat
- mărime universală
- de unică folosință

REF	material	mărime	gramaj	culoare	cantitate per pachet
BT-0022-33B-SMS	material neșesut SMS	universală	33 g/m ²	albastru	10 buc.

 cantitate per box:
10 x 10 buc.

 culori disponibile



CĂMAȘĂ DE NOAPTE PENTRU PACIENT cu decolteu în Y, material neșesut

caracteristici

- confecționată din polipropilenă neșesută
- cu mânecă scurtă și decolteu în Y
- se îmbracă pe cap
- de unică folosință

REF	material	mărime	gramaj	culoare	cantitate per pachet
BT-0022-40DB-PP	PP neșesută	universală	40 g/m ²	albastru închis	10 buc.

 cantitate per box:
10 x 10 buc.

 culori disponibile



CĂMAȘĂ DE NOAPTE PENTRU PACIENT cu guler în V, material neșesut

caracteristici

- confecționată din material Spunlace neșesut
- materialul neșesut utilizat se caracterizează prin rezistență și proprietăți bune de absorbție și, în plus, este plăcut la atingere, ceea ce sporește confortul în timpul purtării
- cu mânecă scurtă și guler în V
- se îmbracă pe cap
- de unică folosință

REF	material	mărime	gramaj	culoare	cantitate per pachet
BT-0022-45W-SPN	Spunlace neșesut	universală	45 g/m ²	alb	10 buc.
BT-0022-45B-SPN	Spunlace neșesut	universală	45 g/m ²	albastru	10 buc.

 cantitate per box:
10 x 10 buc.

 culori disponibile
 



 plăcută la atingere



HALAT DE UNICĂ FOLOSINȚĂ

pentru naștere, material neșesut SMS

caracteristici

- confecționat din material neșesut SMS
- mâneci scurte, legături în talie și la nivelul gâtului (alte modele disponibile la cerere)
- disponibile în 5 mărimi: S, M, L, XL, XXL
- de unică folosință

REF	material	mărime	gramaj	cantitate per pachet
BT-0022-35B-SMS-DM-001-S	SMS neșesut	S	35 g/m ²	10 buc.
BT-0022-35B-SMS-DM-001-M	SMS neșesut	M	35 g/m ²	10 buc.
BT-0022-35B-SMS-DM-001-L	SMS neșesut	L	35 g/m ²	10 buc.
BT-0022-35B-SMS-DM-001-XL	SMS neșesut	XL	35 g/m ²	10 buc.
BT-0022-35B-SMS-DM-001-XXL	SMS neșesut	XXL	35 g/m ²	10 buc.

 cantitate per bax:
10 x 10 buc.

 culori disponibile



HALAT PACIENT, PENTRU COPII

material neșesut

NOU

caracteristici

- confecționat din SMS neșesut cu gramaj de 35 g/m²
- prevăzut cu legături în talie și la nivelul gâtului
- de unică folosință

REF	mărime	gramaj	cantitate per pachet
BT-0022-35B-SMS-D1	72 cm x 100 cm	35 g/m ²	10 buc.

 cantitate per bax:
10 x 10 buc.

 culori disponibile



PANTALONI SCURȚI PENTRU COLONOSCOPIE

material neșesut SMS

caracteristici

- confecționați din material neșesut SMS cu gramaj 35 g/m²
- pantaloni scurți cu decupaj în partea din spate
- opacitate totală
- de unică folosință

REF	material	mărime	gramaj	cantitate per pachet
BT-0023-35B-SMS	neșesut SMS	universală	35 g/m ²	10 buc.
BT-0023-35B-SMS-XL	neșesut SMS	XL	35 g/m ²	10 buc.

 cantitate per bax:
10 x 10 buc.

 culori disponibile



PANTALONI SCURȚI PENTRU COLONOSCOPIE

din polipropilenă neșesută

caracteristici

- confecționați din polipropilenă neșesută cu gramaj 40 g/m²
- pantaloni scurți cu decupaj în partea din spate
- de unică folosință

REF	material	mărime	gramaj	cantitate per pachet
BT-0023-40DB	polipropilenă neșesută	universală	40 g/m ²	10 buc.

cantitate per box:
10 x 10 buc.

culori disponibile



FUSTĂ CONSULTAȚIE GINECOLOGIE

material neșesut

caracteristici

- confecționată din polipropilenă neșesută cu gramaj 40 g/m²
- dimensiuni: 160 cm (în talie după întindere)
- de unică folosință

REF	material	mărime	gramaj	cantitate per pachet
BT-0025-40DB	polipropilenă neșesută	universală	40 g/m ²	10 buc.

cantitate per box:
10 x 10 buc.

culori disponibile



ZARYS



WWW.ZARYS.COM

**BOTOȘI
,
DE UNICĂ
FOLOSINȚĂ
,**

BOTOȘI DE UNICĂ FOLOSINȚĂ

caracteristici

- confecționați din polipropilenă sau polietilenă nețesută cu gramaj 30 g/m² sau 40 g/m² (gramaj pentru botoșii din polipropilenă nețesută cu strat antiderapant)
- bandă elastică în perimetru
- protejează împotriva contaminării încăperilor unde sunt necesare standarde se impun standarde ridicate de igienă
- rezistență ridicată la rupere
- de unică folosință

REF	material	gramaj	mărime	culoare	cantitate per pachet	cantitate per box
BT-010-G	polipropilenă nețesută	30 g/m ²	38 cm x 17 cm	verde	100 buc.	10 x 100 buc.
BT-010-B	polipropilenă nețesută	30 g/m ²	38 cm x 17 cm	albastru	100 buc.	10 x 100 buc.
BT-011-B	polipropilenă nețesută cu strat antiderapant	40 g/m ²	38 cm x 17 cm	albastru	100 buc.	10 x 100 buc.
BT-002-PEB	polietilenă		41 cm x 15 cm	albastru	100 buc.	20 x 100 buc.



culori disponibile



ACOPERITORI CIZME lungi

caracteristici

- confecționate din polipropilenă nețesută cu gramaj 30 g/m²
- bandă elastică în perimetru
- protejează împotriva contaminării încăperilor unde se impun standarde superioare de igienă
- rezistență ridicată la rupere
- de unică folosință

REF	material	gramaj	dimensiuni	cantitate per pachet
BT-013-B	polipropilenă nețesută	30 g/m ²	47 cm x 38,5 cm	100 buc.
BT-013-G	polipropilenă nețesută	30 g/m ²	47 cm x 38,5 cm	100 buc.

cantitate per box:
10 x 100 buc.

culori disponibile



CEARȘAF DE PAT, DE UNICĂ FOLOSINȚĂ

caracteristici

- confecționat din polipropilenă nețesută, polipropilenă nețesută laminată sau material nețesut SMS
- dimensiuni: în conformitate cu specificațiile clientului
- mod ambalare intermediară: folie, mod de ambalare bax: cutie de carton

REF	material	gramaj	dimensiuni*	culoare
BT-030-PP-17-„X” x „Y” - G (X - width, Y - lungime)	polipropilenă nețesută	17 g/m ²	X cm x Y cm X - lățime (cm) Y - lungime (cm)	verde
BT-030-PP-25-„X” x „Y” - G (X - width, Y - lungime)	polipropilenă nețesută	25 g/m ²		verde
BT-030-PP-35-„X” x „Y” - G (X - width, Y - lungime)	polipropilenă nețesută	35 g/m ²		verde
BT-030-PF-25-„X” x „Y” - G (X - width, Y - lungime)	polipropilenă nețesută laminată	25 g/m ²		verde
BT-030-PF-45-„X” x „Y” - G (X - width, Y - lungime)	polipropilenă nețesută laminată	45 g/m ²		verde
BT-030-SMS-35-„X” x „Y” - B (X - width, Y - lungime)	material nețesut SMS	35 g/m ²		albastru

*în conformitate cu specificațiile clientului

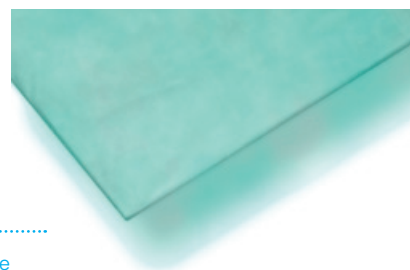

culori disponibile



FAȚĂ DE PERNĂ, DE UNICĂ FOLOSINȚĂ

caracteristici

- confecționată din polipropilenă nețesută



cantitate per bax:
10 x 50 buc.



culori disponibile



REF	gramaj	mărime	cantitate per pachet
BT-PP-25G1	25 g/m ²	60 cm x 80 cm	50 buc.
BT-PP-25G6	25 g/m ²	80 cm x 90 cm	50 buc.



HUSĂ PILOTĂ, DE UNICĂ FOLOSINȚĂ

caracteristici

- confecționată din polipropilenă nețesută



cantitate per bax:
10 x 10 buc.



culori disponibile



REF	gramaj	mărime	cantitate per pachet
BT-PZ-25G1	25 g/m ²	160 cm x 210 cm	10 buc.



LENJERIE DE PAT, DE UNICĂ FOLOSINȚĂ

caracteristici

- confecționată din polipropilenă nețesută
- componente:
 - cearșaf de pat: 150 cm x 210 cm
 - husă pilotă: 160 cm x 210 cm
 - față de pernă: 70 cm x 80 cm



cantitate per bax:
25 x 1 set



culori disponibile



REF	gramaj	culoare	unitate de ambalare
BT-ZES-25G3	25 g/m ²	verde	1 set
BT-ZES-40G3	40 g/m ²	verde	1 set
BT-ZES-40W3	40 g/m ²	alb	1 set



ALEZĂ ABSORBANTĂ DE UNICĂ FOLOSINȚĂ

caracteristici

- compusă din cinci straturi: laminat + vată de celuloză + pastă de celuloză + vată de celuloză + polipropilenă nețesută
- inserție absorbantă din pastă de celuloză
- strat inferior din folie impermeabilă
- de unică folosință

REF	dimensiuni	cantitate per pachet
BT-PC4060	40 cm x 60 cm	25 buc.
BT-PC6060	60 cm x 60 cm	25 buc.
BT-PC6090	60 cm x 90 cm	25 buc.



cantitate per box:
4 x 25 buc.



ALEZĂ ABSORBANTĂ DE UNICĂ FOLOSINȚĂ pentru masa de operație

caracteristici

- strat absorbant matlasat cu adaos superabsorbant (SAP)
- compusă din 5 straturi: polipropilenă nețesută, vată de celuloză, bază de celuloză cu superabsorbant SAP, vată de celuloză, folie de PE
- strat inferior din folie impermeabilă
- de unică folosință

REF	dimensiuni	cantitate per pachet
BT-PC100225	100 cm x 225 cm	10 buc.

cantitate per box:
2 x 10 buc.



ALEZĂ ABSORBANTĂ PENTRU COPII

NOU

caracteristici

- strat absorbant matlasat cu adaos superabsorbant (SAP)
- cu strat absorbant de culoare albă
- strat din folie cu imprimeu multicolor
- de unică folosință

REF	dimensiuni	cantitate per pachet	cantitate per box
BT-PC6060C	60 cm x 60 cm	30 buc.	10 x 30 buc.
BT-PC6090C	60 cm x 90 cm	15 buc.	10 x 15 buc.

culori disponibile



CEARȘAF DE PAT DE UNICĂ FOLOSINȚĂ, RANFORSAT

caracteristici

- confecționat din hârtie laminată
- ranforsat cu 8 sau 48 fire
- gramaj 40 g/m²
- moale, impermeabil, absorbant, rezistent la rupere
- alb cu inserții albastre
- produsul poate fi așezat pe saltele, canapele, fotolii și alte elemente care fac parte din echipamentul unităților sanitare, cum ar fi spitale, policlinici, clinici, etc.
- conceput pentru a proteja pacientul în timpul procedurilor medicale, pentru a preveni transmiterea contaminanților și a microorganismelor potențial patogene prezente în cabinetele medicale, camerele de tratament și echipamentele care pot duce la complicații în procesul de tratament al pacientului. Reprezintă o barieră împotriva contaminării.
- de unică folosință

REF	tip	dimensiuni	cantitate per pachet
BT-PW101	8 fire	80 cm x 210 cm	25 buc.
BT-PW401	48 fire	80 cm x 210 cm	25 buc.



cantitate per bax:
4 x 25 buc.



PĂTURĂ MOALE PENTRU HIPOTERMIE

caracteristici

- confecționată din material Spunlace neșesut, cu umplutură din poliester
- cusături pe întreaga suprafață, realizate prin tehnologia cu ultrasunete
- poate fi încălzită în dispozitivul de încălzire
- menține temperatura pacientului la un nivel stabil
- de unică folosință

REF	dimensiuni	material exterior	ambalare individuală	 cantitate per bax
BT-TOP-21S	110 cm x 120 cm	spunlace neșesut	1 buc.	50 x 1 buc.
BT-TOP-22S	110 cm x 210 cm	spunlace neșesut	1 buc.	25 x 1 buc.



PĂTURĂ HIPOTERMIE

caracteristici

- confecționată polipropilenă neșesută, cu umplutură din poliester
- cusături pe întreaga suprafață, realizate prin tehnologie cu ultrasunete
- poate fi încălzită în dispozitivul de încălzire
- menține temperatura pacientului la un nivel stabil
- de unică folosință

REF	dimensiuni	material exterior	ambalare individuală	 cantitate per bax
BT-TOP-11P	110 cm x 120 cm	polipropilenă neșesută	1 buc.	50 x 1 buc.
BT-TOP-12P	110 cm x 210 cm	polipropilenă neșesută	1 buc.	25 x 1 buc.
BT-TOP-13P	150 cm x 210 cm	polipropilenă neșesută	1 buc.	20 x 1 buc.



Gama de plasturi **vitahealth** este concepută pentru a oferi protecție optimă în orice situație și pentru a satisface nevoile chiar și celor mai exigenți utilizatori. Reprezintă un element indispensabil pentru viața de zi cu zi.

Întotdeauna alături de tine și cei dragi

Plasturele decupabil este de departe cel mai frecvent ales tip de pansament.

S.O.S.

Ambalaj compact

set plasturi "handbag size"

- ambalaj îngust •
- un #MustHave în fiecare geantă •



SENSITIVE

**Dedicați pielii delicate
adeziv siliconic**

set plasturi pentru piele sensibilă

- îndepărtare nedureroasă •
- aplicare corespunzătoare •



NONVIplast

NOU pe piață – set plasture+foarfecă

plasture pe suport textil, decupabil



denumire	ref	număr bucăți per set	ambalare individuală	cantitate per bax
ACTIVE pro set plasturi pentru persoanele active	VH-ZAC	12	1	60
AQUA pro set plasturi rezistenți la apă	VH-ZAQ	18	1	60
UNIVERSAL set plasturi universali	VH-ZUN	24	1	60
TRANSPARENT set plasturi transparenți	VH-ZTR	24	1	60
HANDS pro set plasturi pentru mâini	VH-ZHA	12	1	60
FAMILY pro set plasturi pentru utilizare în familie	VH-ZFA	28	1	60
KIDS pro G set plasturi pentru copii-fete	VH-ZKG	16	1	60
KIDS pro B set plasturi pentru copii-băieți	VH-ZKB	16	1	60
SENSITIVE set plasturi pentru piele sensibilă	VH-ZSE	12	1	30
S.O.S set plasturi „handbag size”	VH-ZSO	8	1	1000
NONVI plast plasture pe suport textil, decupabil	VH-NOP	1+ foarfecă	1	120
FABRI plast plasture pe suport textil, decupabil	VH-FAP	1+ foarfecă	1	120
SENSI plast bandă adezivă pentru fixare pe suport textil	VH-SEP	1	1	12x1 (cutie) 30x12 (bax)
SOFT plast bandă adezivă pentru fixare pe suport nețesut	VH-SOP	1	1	12x1 (cutie) 30x12 (bax)





ZARYS International Group sp. z o.o. sp.k.

We create good solutions



sediu central

Poland





ZARYS la nivel mondial

- ▷ Republica Cehă
- ▷ România
- ▷ Italia
- ▷ Ungaria
- ▷ Portugalia
- ▷ Emiratele Arabe Unite

Nu ezitați să ne contactați pentru detalii suplimentare:

 Zona	E-mail	Telefon
Global	export@zarys.pl	+48 327970579
Republica Cehă	info@zarys.cz	+420 737954388
Italia	ufficio@zarys.it	+39 334 6591844
Ungaria	hungary@zarys.com	+36 30/642 9448
Portugalia	geral@zarys.pt	+351 914183173
România	office@zarys.ro	+40 371485051
Emiratele Arabe Unite	office@zarys.ae	+971 529047753

Departamentul de export

-  Pod Borem 18, 41-808 Zabrze, Poland
-  +48 32 797 05 79
-  export@zarys.pl

Rev. 1.05.06.2024